

VAŽI OD 1.4.2024

GEBERIT FLOWFIT SLIKOVNI CJENIK

**KNOW
HOW**
INSTALLED

Orijentacijske kataloške cijene, bez PDV-a i rabata, važeće od 1.4.2024.
Za prodajnu cijenu upitajte svog Geberit dobavljača.
Zadržavamo pravo promjene cijena.

Geberit FlowFit

5

Cijevne armature

63

Alati

77

Dodatak

93



Geberit FlowFit



Pregled primjene – Geberit FlowFit	7
Sistemske cijevi ML.....	8
Sistemske cijevi za grijanje ML.....	11
Sistemske cijevi SL.....	12
Fitinzi.....	13
Spojnice	13
Redukcije	14
Koljena.....	15
T-komadi.....	15
Prijelazni komadi, fiksni	18
Prijelazni komadi i spojnice, demontažni	23
Čepovi	30
Priključci	31
Razdjelnici s navojnim priključkom.....	39
T-komadi za grijanje	42
Prijelazni komadi i spojevi za grijanje, demontažni.....	43
Priključci za grijanje	43
Pribor	49
Izolacije za cijevi i fittinge.....	49
Izolacije za priključke	50
Brtvila za cijevi i fittinge	51
Brtvila za priključke.....	51
Brtve za fittinge	52
Poklopci za cijevi	52
Poklopac za fittinge	52
Učvršćenja za cijevi	53
Učvršćenja za priključke.....	55
Sistemske brtve.....	58
Set vijaka za prirubničke spojeve	59
Potrošni materijal	60

Pregled primjene – Geberit FlowFit

Geberit Hrvatska, Izdanje: travanj 2024

Primjene	Maksimalni radni tlak	Sistemske cijevi			
		ML	ML Therm NPW	PB	
Tekući mediji					
Za hladnu i toplu vodu	0–70 °C ²⁾	10 bar /1000 kPa	✓		✓
Za hladnu pitku vodu	0–20 °C	Maksimalni radni tlak	✓		✓
Za rashladnu i ogrjevnu vodu bez sredstva za zaštitu od smrzavanja	0–80 °C ³⁾	10 bar /1000 kPa	✓	✓	
Za rashladnu i ogrjevnu vodu sa sredstvom za zaštitu od smrzavanja	–10 – +40 °C ⁴⁾	10 bar /1000 kPa	✓	✓	
Za tehničke i industrijske vode	0–70 °C	10 bar /1000 kPa	5)	5)	5)
Za pripremljenu vodu	0–70 °C	10 bar /1000 kPa	✓ ⁶⁾	✓ ⁶⁾	✓ ⁶⁾
Za kišnicu pH vrijednosti > 6,0	0–70 °C	10 bar /1000 kPa	✓	✓	✓
Za morsku vodu	0–70 °C	10 bar /1000 kPa	✓	✓	
Za kemikalije i tehničke fluide	Na upit	Na upit	5)	5)	5)
Plinoviti mediji					
Za komprimirani zrak (razred čistoće ulja 0–3)	0–70 °C	10 bar /1000 kPa	✓	✓	
Za podtlak ¹⁾	0–70 °C	Abs. ≥ 0,2 bar/20 kPa	✓	✓	

✓ Primjena općenito odobrena, ako su definirani dodatni zahtjevi ispunjeni prema napomenama

¹⁾ Korisni podtlak za Geberit cijevne sustave:

Korisni podtlak proizlazi iz tlaka zraka na mjestu instalacije umanjeno za apsolutni tlak od 200 mbar.

Primjer: 980 mbar tlak zraka - 200 mbar apsolutni tlak = 780 mbar korisni podtlak u cijevnom sustavu

²⁾ Temperatura u slučaju smetnje prema EN 806-2: Tmal = 95 °C, ukupno 100 h tijekom vijeka trajanja

³⁾ Temperatura u slučaju smetnje prema ISO 10508:2006: Tmal = 100 °C, ukupno 100 h tijekom vijeka trajanja

⁴⁾ Više temperature samo nakon odobrenja od strane tvrtke Geberit

⁵⁾ Nakon odobrenja tvrtke Geberit

⁶⁾ Područje primjene prema Tehničkim informacijama (TI) "Pripremljena voda"

⁷⁾ pH vrijednost ≥ 7.0 dopuštena u kombinaciji sa silicijskom broncom odn. mesingom

⁸⁾ Razred čistoće ulja prema ISO 8573-1:2010E; za podatke o vlazi i česticama proučite Tehničke podatke "Cijevni sistemi Geberit za instalacije s komprimiranim zrakom"



- Za svaku primjenu moraju se poštovati radni uvjeti navedeni u mjerodavnim odobrenjima, standardima i tehničkim propisima. Oni se mogu razlikovati od gore navedenih podataka

	Fitinzi					O-prstenovi	Ravne brtve za rastavljive spojnice	Prirubničke brtve
	Plastika	Bezolovna bronca	Bezolovna silicijska bronca	Mesing	Inox	EPDM crna	Vlaknasti kompozitni materijal	Vlaknasti kompozitni materijal
	✓	✓	✓	✓	✓	✓	✓	✓
	✓	✓	✓	✓	✓	✓	✓	✓
	✓	✓	✓	✓	✓	✓	✓	✓
	✓	✓	✓	✓	✓	✓	✓	✓
	5)	5)	5)		5)	5)	5)	5)
	✓6)	✓6)	✓6)		✓6)	✓6)	✓6)	✓6)
	✓	✓	✓7)	✓7)	✓	✓	✓	✓
	✓	✓	✓			✓	✓	✓
	5)	5)	5)	5)	5)	5)	5)	5)
	✓	✓	✓	✓	✓	✓8)	✓	✓
	✓	✓	✓	✓	✓	✓	✓	✓



Sistemske cijevi ML

Geberit višeslojna sistemska cijev, šipke

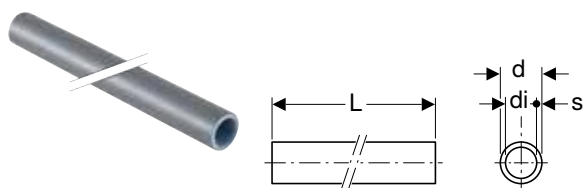

click & scan

Primjene

- Za Geberit FlowFit
- Za kućnu tehniku, industriju i brodogradnju
- Pregled primjene – Geberit FlowFit → str. 7

Tehnički podaci

Materijal	PE-RT II / AI / PE-RT II
Hrapavost	7 µm
Toplinsko rastezanje	0,026 mm/(m·K)
Toplinska provodljivost cijevi	0,41 W/(m·K)

Svojstva

- Stabilan oblik
- Može se ručno savijati
- Difuzna nepropusnost
- Izvana srebrnosiva
- Kraj cijevi s prozirnim zaštitnim čepom

Br. art.	DN	d, ø [mm]	di, ø [mm]	s [mm]	EUR/m
L / duljina: 5 m					
619.020.00.1	12	16	12	2	3,10
619.021.00.1	15	20	16	2	4,33
619.022.00.1	20	25	20	2,5	7,11
619.023.00.1	25	32	26,4	2,8	10,58
619.024.00.1	32	40	34	3	14,74
619.025.00.1	40	50	42,4	3,8	20,88
619.026.00.1	50	63	55	4	31,46
619.027.00.1	65	75	65,8	4,6	49,86

Pribor

- Geberit FlowFit alat za kalibraciju → str. 85
- Geberit cijevni rezač za višeslojne cijevi → str. 84
- Geberit pričvršćenje fiksnim točkama → str. 53

Geberit višeslojna sistemska cijev, u kolutu

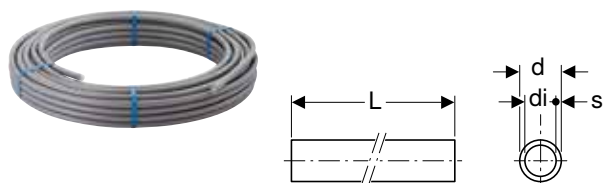

click & scan

Primjene

- Za Geberit FlowFit
- Za kućnu tehniku, industriju i brodogradnju
- Pregled primjene – Geberit FlowFit → str. 7

Tehnički podaci

Materijal	PE-RT II / AI / PE-RT II
Hrapavost	7 µm
Toplinsko rastezanje	0,026 mm/(m·K)
Toplinska provodljivost cijevi	0,41 W/(m·K)

Svojstva

- Stabilan oblik
- Može se ručno savijati
- Difuzna nepropusnost
- Izvana srebrnosiva
- Kraj cijevi s prozirnim zaštitnim čepom

Br. art.	DN	d, ø [mm]	di, ø [mm]	s [mm]	L [m]	EUR/m
619.050.00.1	12	16	12	2	50	2,70
619.051.00.1	15	20	16	2	50	3,68
619.052.00.1	20	25	20	2,5	50	6,15
619.054.00.1	25	32	26,4	2,8	25	9,09

Pribor

- Geberit FlowFit alat za kalibraciju → str. 85
- Geberit cijevni rezač za višeslojne cijevi → str. 84

Geberit višeslojna sistemska cijev, u zaštitnoj cijevi, u kolutu

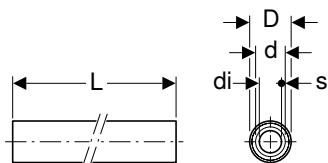

click & scan



Primjene

- Za Geberit FlowFit
- Za kućnu tehniku, industriju i brodogradnju
- Pregled primjene – Geberit FlowFit → str. 7

Tehnički podaci

Materijal	PE-RT II / Al / PE-RT II
Hrapavost	7 μm
Toplinsko rastezanje	0,026 mm/(m·K)
Toplinska provodljivost cijevi	0,41 W/(m·K)

Svojstva

- Stabilan oblik
- Može se ručno savijati
- Cijev, difuzno nepropusna
- Cijev izvana srebrnosiva
- Zaštitna cijev, ledeno plava
- Kraj cijevi s prozirnim zaštitnim čepom

Opseg isporuke

- 7 zaštitnih čepova, plavih
- 7 zaštitnih čepova, crvenih

Br. art.	DN	d, \emptyset [mm]	di, \emptyset [mm]	D [cm]	s [mm]	L [m]	EUR/m
619.220.00.1	12	16	12	2,7	2	50	3,32
619.221.00.1	15	20	16	3,1	2	50	4,69

Pribor

- Geberit FlowFit alat za kalibraciju → str. 85

Geberit višeslojna sistemska cijev, okrugla, predizolirana, u kolutu

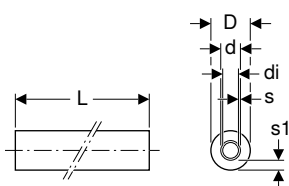

click & scan

Primjene

- Za Geberit FlowFit
- Za kućnu tehniku, industriju i brodogradnju
- Pregled primjene – Geberit FlowFit → str. 7

Tehnički podaci

Materijal	PE-RT II / Al / PE-RT II
Hrapavost	7 μ m
Toplinsko rastezanje	0,026 mm/(m·K)
Toplinska provodljivost cijevi	0,41 W/(m·K)
Izolacijski materijal	mekana PE-pjena
Toplinska provodljivost izolacije	0,04 W/(m·K)
Otpornost vanjskog sloja izolacije na difuziju vodene pare	7000 μ

Svojstva

- Stabilan oblik
- Može se ručno savijati
- Cijev, difuzno nepropusna
- Cijev izvana srebrnosiva
- Izolacija sa zatvorenim porama, zaštitna folija plava
- Izolacija bez HCFC-a i bez HFC-a
- Klasa ponašanja u slučaju požara E prema EN 13501-1
- Kraj cijevi s prozirnim zaštitnim čepom

Br. art.	DN	d, \emptyset [mm]	di, \emptyset [mm]	D [cm]	s1 [mm]	s [mm]	L [m]	EUR/m
Izolacija: 6 mm								
619.100.00.1	12	16	12	2,8	6	2	50	3,45
619.101.00.1	15	20	16	3,2	6	2	50	4,79
619.102.00.1	20	25	20	3,7	6	2,5	25	8,01
619.103.00.1	25	32	26,4	4,4	6	2,8	25	11,79
Izolacija: 10 mm								
619.120.00.1	12	16	12	3,6	10	2	50	3,91
619.121.00.1	15	20	16	4	10	2	50	5,39
619.122.00.1	20	25	20	4,5	10	2,5	25	9,09
619.123.00.1	25	32	26,4	5,2	10	2,8	25	13,13
Izolacija: 13 mm								
619.140.00.1	12	16	12	4,2	13	2	50	4,79
619.141.00.1	15	20	16	4,6	13	2	50	6,50
619.142.00.1	20	25	20	5,1	13	2,5	25	10,94
619.143.00.1	25	32	26,4	5,8	13	2,8	25	15,92
Izolacija: 26 mm								
619.160.00.1	12	16	12	6,8	26	2	25	5,39
619.161.00.1	15	20	16	7,2	26	2	20	7,39
619.162.00.1	20	25	20	7,7	26	2,5	15	12,29

Pribor

- Geberit cijevni rezač za višeslojne cijevi → str. 84
- Geberit FlowFit alat za kalibraciju → str. 85

Geberit višeslojna sistemska cijev, okrugla, predizolirana, u kolutu

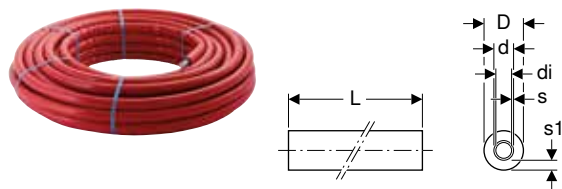

Primjene

- Za Geberit FlowFit
- Za kućnu tehniku, industriju i brodogradnju
- Pregled primjene – Geberit FlowFit → str. 7

Tehnički podaci

Materijal	PE-RT II / AI / PE-RT II
Hrapavost	7 µm
Toplinsko rastezanje	0,026 mm/(m·K)
Toplinska provodljivost cijevi	0,41 W/(m·K)
Izolacijski materijal	mekana PE-pjena
Toplinska provodljivost izolacije	0,04 W/(m·K)
Otpornost vanjskog sloja izolacije na difuziju vodene pare	7000 µ

Svojstva

- Stabilan oblik
- Može se ručno savijati
- Cijev, difuzno nepropusna
- Cijev izvana srebrnosiva
- Izolacija sa zatvorenim porama, zaštitna folija crvena
- Izolacija bez HCFC-a i bez HFC-a
- Klasa ponašanja u slučaju požara E prema EN 13501-1
- Kraj cijevi s prozirnim zaštitnim čepom

Br. art.	DN	d, ø [mm]	di, ø [mm]	D [cm]	s1 [mm]	s [mm]	L [m]	EUR/m
Izolacija: 6 mm								
619.110.00.1	12	16	12	2,8	6	2	50	3,45
619.111.00.1	15	20	16	3,2	6	2	50	4,79
619.112.00.1	20	25	20	3,7	6	2,5	25	8,09

Pribor

- Geberit FlowFit alat za kalibraciju → str. 85

Sistemske cijevi za grijanje ML

Geberit višeslojna sistemska cijev, Therm, u kolutu

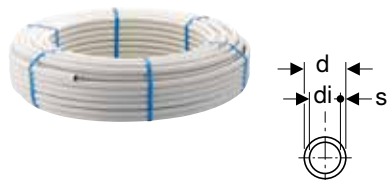

click & scan

Primjene

- Za Geberit FlowFit
- Pregled primjene – Geberit FlowFit → str. 7

Tehnički podaci

Materijal	PE-RT II / AI / PE-RT II
Hrapavost	7 µm
Toplinsko rastezanje	0,026 mm/(m·K)
Toplinska provodljivost cijevi	0,41 W/(m·K)

Svojstva

- Stabilan oblik
- Može se ručno savijati
- Difuzna nepropusnost
- Izvana bijelo
- Kraj cijevi s prozirnim zaštitnim čepom

Br. art.	DN	d, ø [mm]	di, ø [mm]	s [mm]	L [m]	EUR/m
619.130.00.1	12	16	12	2	120	2,05
619.131.00.1	12	16	12	2	250	1,68
619.133.00.1	15	20	16	2	100	2,68
619.135.00.2	20	25	20	2,5	50	4,91

Pribor

- Geberit cijevni rezač za višeslojne cijevi → str. 84
- Geberit FlowFit alat za kalibraciju → str. 85

Geberit višeslojna sistemska cijev, Therm, okrugla, predizolirana, u kolutu

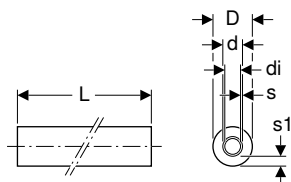

click & scan

Primjene

- Za Geberit FlowFit
- Pregled primjene – Geberit FlowFit → str. 7

Tehnički podaci

Materijal	PE-RT II / AI / PE-RT II
Hrapavost	7 μm
Toplinsko rastezanje	0,026 mm/(m·K)
Toplinska provodljivost cijevi	0,41 W/(m·K)
Izolacijski materijal	mekana PE-pjena
Toplinska provodljivost izolacije	0,04 W/(m·K)
Otpornost vanjskog sloja izolacije na difuziju vodene pare	7000 μ

Svojstva

- Stabilan oblik
- Može se ručno savijati
- Cijev, difuzno nepropusna
- Cijev, izvana bijela
- Izolacija sa zatvorenim porama, zaštitna folija crvena
- Izolacija bez HCFC-a i bez HFC-a
- Klasa ponašanja u slučaju požara E prema EN 13501-1
- Kraj cijevi s prozirnim zaštitnim čepom

Br. art.	DN	d, ø [mm]	di, ø [mm]	D [cm]	s1 [mm]	s [mm]	L [m]	EUR/m
Izolacija: 6 mm								
619.150.00.1	12	16	12	2,8	6	2	50	2,77
619.151.00.1	15	20	16	3,2	6	2	50	3,83
619.152.00.1	20	25	20	3,7	6	2,5	25	6,42
Izolacija: 10 mm								
619.170.00.1	12	16	12	3,6	10	2	50	3,14
619.171.00.1	15	20	16	4	10	2	50	4,33
619.172.00.1	20	25	20	4,5	10	2,5	25	8,73

Pribor

- Geberit cijevni rezač za višeslojne cijevi → str. 84
- Geberit FlowFit alat za kalibraciju → str. 85

Sistemske cijevi SL

Geberit jednoslojna sistemska cijev s EVOH-om, NPW, u kolutu

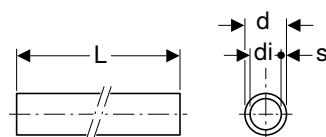

click & scan

Primjene

- Für Fussbodenheizung

Tehnički podaci

Materijal	PE-RT II / EVOH
Hrapavost	7 μm
Toplinsko rastezanje	0,18 mm/(m·K)
Toplinska provodljivost cijevi	0,4 W/(m·K)

Svojstva

- Može se ručno savijati
- Difuzna nepropusnost
- Izvana prozirno
- Ispunjava zahtjeve prema EN ISO 22391-2
- Ispunjava zahtjeve prema DIN 4726

Br. art.	DN	d, ø [mm]	di, ø [mm]	s [mm]	L [m]	EUR/m
617.170.00.1	12	16	12	2	120	1,02
617.180.00.1	12	16	12	2	240	1,02
617.190.00.1	12	16	12	2	600	1,02
617.171.00.1	15	20	16	2	120	1,76
617.181.00.1	15	20	16	2	240	1,76

Fitinzi Spojnice

Geberit FlowFit spojnica

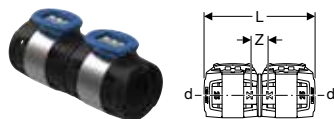

click & scan

Primjene

- Za kućnu tehniku, industriju i brodogradnju
- Pregled primjene – Geberit FlowFit → str. 7

Tehnički podaci

Materijal	PPSU
-----------	------

Svojstva

- Pokazatelj stisnutosti
- Nestisnuto propušta
- O-prsten od EPDM-a
- Spojnica na stiskanje s prozirnijom zaštitnom kapicom

Br. art.	DN	d, ø [mm]	L [cm]	Z [cm]	EUR/kom.
620.010.00.1	12	16	7,7	1,2	3,68
620.011.00.1	15	20	7,7	1,2	4,33
620.012.00.1	20	25	7,7	1,2	6,39
620.013.00.1	25	32	8,7	1,5	9,09
620.014.00.1	32	40	8,7	1,5	14,01
620.015.00.1	40	50	14,1	2,2	21,61
620.016.00.1	50	63	15,1	2,4	40,27
620.017.00.1	65	75	15,1	2,4	73,69

Geberit FlowFit spojnica za reparaturu

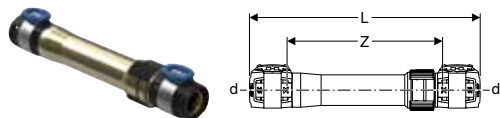

click & scan

Primjene

- Za izradu dodatnih priključaka u postojećim cjevovodima
- Za spajanje predmontiranih dijelova cjevovoda s izjednačenjem duljine
- Za kućnu tehniku, industriju i brodogradnju
- Za popravak oštećenih Geberit višeslojnih sistemskih cijevi
- Pregled primjene – Geberit FlowFit → str. 7

Tehnički podaci

Materijal	bezolovna silicijska bronca (CuZn21Si3P)
-----------	--

Svojstva

- Pokazatelj stisnutosti
- Nestisnuto propušta
- Bez olova
- O-prsten od EPDM-a
- Spojnica na stiskanje s prozirnijom zaštitnom kapicom

Br. art.	DN	d, ø [mm]	L [cm]	Z [cm]	EUR/kom.
620.020.00.1	12	16	20	13,5	72,23
620.021.00.1	15	20	20	13,5	103,60
620.022.00.1	20	25	20	13,5	134,90
620.023.00.1	25	32	22,2	15	168,70
620.024.00.1	32	40	23,5	16,3	228,80
620.025.00.1	40	50	34	22	313,10

Redukcije

Geberit FlowFit redukcija

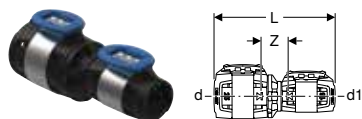

click & scan

Primjene

- Za kućnu tehniku, industriju i brodogradnju
- Pregled primjene – Geberit FlowFit → str. 7

Svojstva

- Pokazatelj stisnutosti
- Nestisnuto propušta
- Centrično
- O-prsten od EPDM-a
- Spojnica na stiskanje s prozirnom zaštitnom kapicom

Tehnički podaci

Materijal	PPSU
-----------	------

Br. art.	DN	d, ø [mm]	d1, ø [mm]	L [cm]	Z [cm]	EUR/kom.
620.031.00.1	15 / 12	20	16	8,4	1,9	4,33
620.032.00.1	20 / 12	25	16	8,4	1,9	6,39
620.042.00.1	20 / 15	25	20	8,4	1,9	6,39
620.003.00.1	N 25 / 12	32	16	8,9	2	9,01
620.033.00.1	25 / 15	32	20	8,9	2	9,09
620.043.00.1	25 / 20	32	25	8,9	2	9,09
620.034.00.1	32 / 15	40	20	9,2	2,3	14,01
620.044.00.1	32 / 20	40	25	8,9	2	14,01
620.054.00.1	32 / 25	40	32	9,4	2,1	14,01
620.035.00.1	40 / 25	50	32	12,2	2,7	21,61
620.045.00.1	40 / 32	50	40	12,2	2,7	21,61
620.036.00.1	50 / 32	63	40	12,9	3	40,27
620.046.00.1	50 / 40	63	50	15,7	3,4	40,27
620.037.00.1	65 / 32	75	40	13,6	3,7	73,69
620.047.00.1	65 / 40	75	50	15,7	3,4	73,69
620.057.00.1	65 / 50	75	63	16,2	3,5	73,69

N: Novo, dobavljivo od travanj 2024

Koljena

Geberit FlowFit koljeno

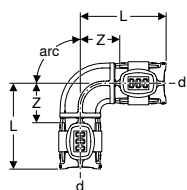

click & scan



Primjene

- Za kućnu tehniku, industriju i brodogradnju
- Pregled primjene – Geberit FlowFit → str. 7

Tehnički podaci

Materijal	PPSU
-----------	------

Svojstva

- Pokazatelj stisnutosti
- Nestisnuto propušta
- O-prsten od EPDM-a
- Spojnica na stiskanje s prozirnrom zaštitnom kapicom

Br. art.	DN	d, ø [mm]	L [cm]	Z [cm]	EUR/kom.
arc / kut: 45°					
620.061.00.1	N 15	20	5,5	1,9	5,84
620.062.00.1	20	25	5,2	1,9	8,59
620.063.00.1	25	32	5,9	2,3	11,29
620.064.00.1	32	40	5,9	2,5	18,98
620.065.00.1	40	50	9	3	28,98
620.066.00.1	50	63	9,9	3,5	45,20
620.067.00.1	65	75	9,9	3,5	85,98
arc / kut: 90°					
620.070.00.1	12	16	5,8	2,5	4,69
620.071.00.1	15	20	6	2,7	5,90
620.072.00.1	20	25	6,2	2,9	8,59
620.073.00.1	25	32	7	3,4	11,29
620.074.00.1	32	40	7,5	3,9	18,98
620.075.00.1	40	50	11,5	5,6	28,98
620.076.00.1	50	63	12,5	6,1	45,20
620.077.00.1	65	75	13	6,7	85,98

N: Novo, dobavljivo od travanj 2024

T-komadi

Geberit FlowFit T-komad, jednakokračni

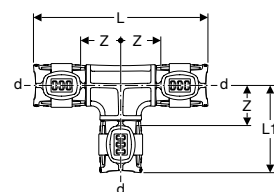

click & scan

Primjene

- Za kućnu tehniku, industriju i brodogradnju
- Pregled primjene – Geberit FlowFit → str. 7

Tehnički podaci

Materijal	PPSU
-----------	------

Svojstva

- Pokazatelj stisnutosti
- Nestisnuto propušta
- O-prsten od EPDM-a
- Spojnica na stiskanje s prozirnrom zaštitnom kapicom

Br. art.	DN	d, ø [mm]	arc [°]	L [cm]	L1 [cm]	Z [cm]	EUR/kom.
620.080.00.1	12	16	90	11,5	5,8	2,5	6,77
620.081.00.1	15	20	90	11,9	6	2,7	7,85
620.082.00.1	20	25	90	12,4	6,2	2,9	11,81
620.083.00.1	25	32	90	14	7	3,4	17,21
620.084.00.1	32	40	90	15	7,5	3,9	24,57
620.085.00.1	40	50	90	23	11,5	5,6	40,51
620.086.00.1	50	63	90	24,9	12,5	6,1	68,01
620.087.00.1	65	75	90	26,1	13,1	6,7	137,70

Geberit FlowFit T-komad, reducirani

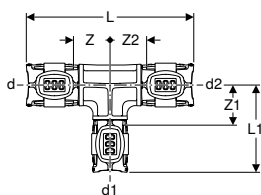

click & scan

Primjene

- Za kućnu tehniku, industriju i brodogradnju
- Pregled primjene – Geberit FlowFit → str. 7

Svojstva

- Pokazatelj stisnutosti
- Nestisnuto propušta
- O-prsten od EPDM-a
- Spojnica na stiskanje s prozirnrom zaštitnom kapicom

Tehnički podaci

Materijal	PPSU
-----------	------

Br. art.	DN	d, ø [mm]	d1, ø [mm]	d2, ø [mm]	arc [°]	L [cm]	L1 [cm]	Z [cm]	Z1 [cm]	Z2 [cm]	EUR/kom.
620.121.00.1	12 / 15 / 12	16	20	16	90	11,9	5,8	2,7	2,5	2,7	7,85
620.101.00.1	15 / 12 / 12	20	16	16	90	11,5	6	2,4	2,7	2,5	7,85
620.111.00.1	15 / 12 / 15	20	16	20	90	11,5	6	2,5	2,7	2,5	7,85
620.131.00.1	15 / 15 / 12	20	20	16	90	11,9	6	2,7	2,7	2,7	7,85
620.132.00.1	15 / 20 / 15	20	25	20	90	12,4	6	2,9	2,7	2,9	11,81
620.100.00.1	N 20 / 12 / 12	25	16	16	90	11,5	6	2,4	2,7	2,5	11,67
620.108.00.1	N 20 / 12 / 15	25	16	20	90	11,9	6,2	2,7	2,9	2,7	11,67
620.112.00.1	20 / 12 / 20	25	16	25	90	11,5	6,2	2,5	2,9	2,5	11,81
620.102.00.1	20 / 15 / 15	25	20	20	90	11,9	6,2	2,7	2,9	2,7	11,81
620.122.00.1	20 / 15 / 20	25	20	25	90	11,9	6,2	2,7	2,9	2,7	11,81
620.142.00.1	20 / 20 / 15	25	25	20	90	12,4	6,2	2,9	2,9	2,9	11,81
620.113.00.1	25 / 12 / 25	32	16	32	90	12	6,7	2,4	3,4	2,4	17,21
620.123.00.1	25 / 15 / 20	32	20	25	90	12,2	6,7	2,7	3,4	2,7	17,21
620.133.00.1	25 / 15 / 25	32	20	32	90	12,5	6,7	2,7	3,4	2,7	17,21
620.103.00.1	25 / 20 / 20	32	25	25	90	12,7	6,7	2,9	3,4	2,9	17,21
620.143.00.1	25 / 20 / 25	32	25	32	90	13	6,7	2,9	3,4	2,9	17,21
620.104.00.1	32 / 15 / 32	40	20	40	90	12,7	7,2	2,8	3,9	2,8	24,57
620.114.00.1	32 / 20 / 32	40	25	40	90	13,2	7,1	3	3,8	3	24,57
620.124.00.1	32 / 25 / 32	40	32	40	90	14,2	7,4	3,5	3,8	3,5	24,57
620.115.00.1	40 / 20 / 40	50	25	50	90	18,9	8,3	3,5	5	3,5	40,51
620.125.00.1	40 / 25 / 40	50	32	50	90	19,9	8,6	4	5	4	40,51
620.105.00.1	40 / 32 / 32	50	40	40	90	17,9	8,7	4	5	4,4	40,51
620.135.00.1	40 / 32 / 40	50	40	50	90	20,7	8,7	4,4	5	4,4	40,51
620.106.00.1	50 / 20 / 50	63	25	63	90	19,4	9	3,4	5,7	3,4	68,01
620.116.00.1	50 / 25 / 50	63	32	63	90	20,4	9,3	3,9	5,7	3,9	68,01
620.126.00.1	50 / 32 / 50	63	40	63	90	21,2	9,4	4,3	5,8	4,3	68,01
620.136.00.1	50 / 40 / 50	63	50	63	90	23,5	12,2	5,4	6,3	5,4	68,01
620.107.00.1	65 / 20 / 65	75	25	75	90	19,4	9,6	3,4	6,3	3,4	137,70
620.117.00.1	65 / 25 / 65	75	32	75	90	20,4	9,9	3,9	6,3	3,9	137,70
620.127.00.1	65 / 32 / 65	75	40	75	90	21,2	10	4,3	6,4	4,3	137,70
620.137.00.1	65 / 40 / 65	75	50	75	90	23,5	12,8	5,4	6,9	5,4	137,70
620.147.00.1	65 / 50 / 65	75	63	75	90	24,9	13	6,1	6,7	6,1	137,70

N: Novo, dobavljivo od travanj 2024

Geberit FlowFit T-komad s unutarnjim navojem

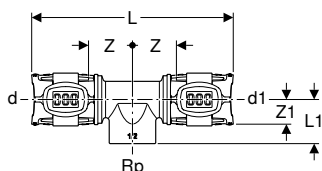

click & scan



Primjene

- Za kućnu tehniku, industriju i brodogradnju
- Pregled primjene – Geberit FlowFit → str. 7

Tehnički podaci

Materijal	bezolovna bronca (CuSn4Zn2PS)
-----------	-------------------------------

Svojstva

- Pokazatelj stisnutosti
- Nestisnuto propušta
- Bez olova
- O-prsten od EPDM-a
- Spojnica na stiskanje s prozirnrom zaštitnom kapicom
- Navoj s prozirnrom zaštitnim čepom

Br. art.	DN	d, ø [mm]	Rp ["]	d1, ø [mm]	arc [°]	L [cm]	L1 [cm]	Z [cm]	Z1 [cm]	EUR/kom.
620.150.00.1	12 / 15 / 12	16	1/2"	16	90	11,9	2,4	2,7	1,1	20,14
620.151.00.1	15	20	1/2"	20	90	11,9	2,4	2,7	1,1	23,60
620.157.00.1	20 / 15 / 15	25	1/2"	20	90	11,9	2,6	2,7	1,3	31,46
620.152.00.1	20 / 15 / 20	25	1/2"	25	90	11,9	2,6	2,7	1,3	31,46
620.162.00.1	20	25	3/4"	25	90	12,8	2,8	3,1	1,5	31,46
620.153.00.1	25 / 15 / 25	32	1/2"	32	90	13	3,1	2,9	1,3	41,29
620.163.00.1	25 / 20 / 25	32	3/4"	32	90	13,4	3,1	3,1	1,7	41,29
620.173.00.1	25	32	1"	32	90	14,4	3,1	3,6	1,6	41,29
620.154.00.1	32 / 15 / 32	40	1/2"	40	90	13,4	3,4	3,1	1,9	50,11
620.164.00.1	32 / 20 / 32	40	3/4"	40	90	14,7	3,5	3,8	2,1	50,11
620.174.00.1	32 / 25 / 32	40	1"	40	90	14,7	4,2	3,8	2,3	50,11
620.184.00.1	32	40	1 1/4"	40	90	15,4	4,4	4,1	2,3	50,11
620.155.00.1	40 / 15 / 40	50	1/2"	50	90	18,5	4,1	3,3	2,4	70,73
620.185.00.1	40	50	1 1/2"	50	90	22	4,6	5,1	2,3	70,73
620.165.00.1	40 / 20 / 40	50	3/4"	50	90	20,2	4	4,2	2,6	70,73
620.175.00.1	40 / 25 / 40	50	1"	50	90	20,2	4,6	4,2	2,5	70,73
620.156.00.1	50 / 15 / 50	63	1/2"	63	90	20,5	4,6	3,9	3,1	171,90
620.166.00.1	50 / 25 / 50	63	1"	63	90	22	5,1	4,7	3,2	171,90
620.176.00.1	50	63	2"	63	90	24,6	6,6	6	4	171,90
620.177.00.1	65 / 25 / 65	75	1"	75	90	21,6	5,4	4,5	3,5	270,20

Novo

Geberit FlowFit T-komad s bočnim unutarnjim navojem

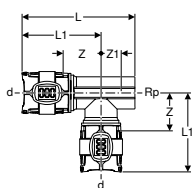

click & scan

Primjene

- Za kućnu tehniku, industriju i brodogradnju
- Pregled primjene – Geberit FlowFit → str. 7

Tehnički podaci

Materijal	bezolovna bronca (CuSn4Zn2PS)
-----------	-------------------------------

Svojstva

- Pokazatelj stisnutosti
- Nestisnuto propušta
- Bez olova
- O-prsten od EPDM-a
- Spojnica na stiskanje s prozirnrom zaštitnom kapicom
- Navoj s prozirnrom zaštitnim čepom

Br. art.	DN	d, ø [mm]	Rp ["]	arc [°]	L [cm]	L1 [cm]	Z [cm]	Z1 [cm]	EUR/kom.
620.353.00.1	25 / 25 / 15	32	1/2"	90	10,2	7,1	3,4	1,6	40,95
620.354.00.1	32 / 32 / 15	40	1/2"	90	11,1	7,6	3,9	2	50,70
620.355.00.1	40 / 40 / 15	50	1/2"	90	15,5	11,7	5,6	2,3	70,20

Dobavljivo od: travanj 2024

Prijelazni komadi, fiksni

Geberit FlowFit prijelazni komad na Geberit Mepla

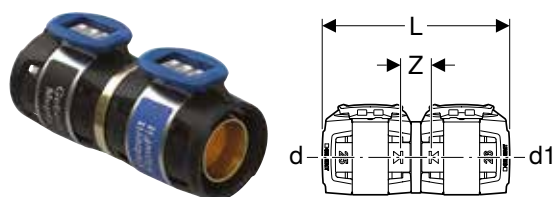

click & scan

Primjene

- Za kućnu tehniku, industriju i brodogradnju
- Za uporabu kao prijelazni komad s Geberit FlowFit na Geberit Mepla
- Pregled primjene – Geberit FlowFit → str. 7

Svojstva

- Pokazatelj stisnutosti
- Može se stisnuti samo s Geberit FlowFit čeljusti za stiskanje
- Nestisnuto propušta
- Bez olova
- O-prsten od EPDM-a
- Spojnica na stiskanje s prozirnrom zaštitnom kapicom

Tehnički podaci

Materijal	bezolovna silicijska bronca (CuZn21Si3P)
-----------	--

Br. art.	DN	d, \varnothing [mm]	d1, \varnothing [mm]	s1 [mm]	L [cm]	Z [cm]	EUR/kom.
620.090.00.1	12	16	16	2,25	7,8	1,3	6,88
620.091.00.1	15	20	20	2,5	7,8	1,3	8,87
620.092.00.1	20	25	26	3	7,8	1,3	12,29
620.093.00.1	25	32	32	3	8,8	1,6	16,70
620.094.00.1	32	40	40	3,5	8,8	1,6	19,64
620.095.00.1	40	50	50	4	14	2,1	44,23
620.096.00.1	50	63	63	4,5	15	2,3	68,77
620.097.00.1	65	75	75	4,7	15	2,3	93,34

Geberit FlowFit prijelazni komad na Geberit Mapress, s ravnim krajem

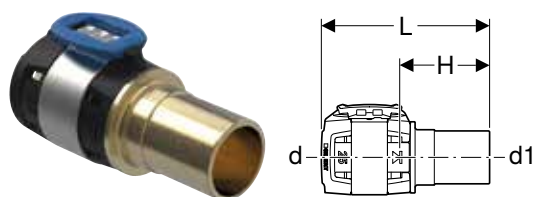

click & scan

Primjene

- Prikladno isključivo za stiskanje u Geberit Mapress spojnicaama za stiskanje
- Za kućnu tehniku, industriju i brodogradnju
- Pregled primjene – Geberit FlowFit → str. 7

Svojstva

- Pokazatelj stisnutosti
- Nestisnuto propušta
- Bez olova
- O-prsten od EPDM-a
- Spojnica na stiskanje s prozirnrom zaštitnom kapicom
- Ravni kraj sa zaštitnom kapicom

Tehnički podaci

Materijal	bezolovna bronca (CuSn4Zn2PS)
-----------	-------------------------------

Br. art.	DN	d, \varnothing [mm]	d1, \varnothing [mm]	L [cm]	H [cm]	EUR/kom.
620.230.00.1	12 / 10	16	12	6,8	3,5	6,88
620.240.00.1	12	16	15	6,9	3,6	6,88
620.231.00.1	15 / 12	20	15	6,9	3,6	8,87
620.241.00.1	15	20	18	6,9	3,6	8,87
620.242.00.1	15 / 20	20	22	7	3,7	8,87
620.232.00.1	20	25	22	7	3,7	12,29
620.233.00.1	25	32	28	7,7	4,1	16,70
620.234.00.1	32	40	35	8	4,4	19,64
620.235.00.1	40	50	42	12,8	6,9	44,23
620.236.00.1	50	63	54	13,8	7,5	68,77

Geberit FlowFit prijelazni komad na Geberit Mapress, s ravnim krajem, inox

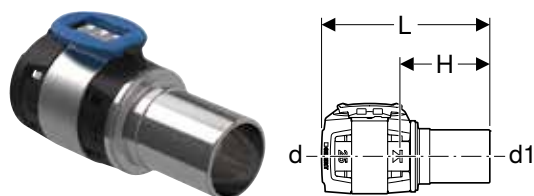

click & scan



Primjene

- Prikladno isključivo za stiskanje u Geberit Mapress spojnicaama za stiskanje
- Za kućnu tehniku, industriju i brodogradnju
- Pregled primjene – Geberit FlowFit → str. 7
- Pregled primjene – Geberit Mapress inox za tekuće medije

Svojstva

- Pokazatelj stisnutosti
- Nestisnuto propušta
- Bez olova
- O-prsten od EPDM-a
- Spojnica na stiskanje s prozirnom zaštitnom kapicom
- Ravni kraj sa zaštitnom kapicom

Tehnički podaci

Materijal	CrNiMo čelik 1.4401 (EN 10088)
-----------	--------------------------------

Br. art.	DN	d, ø [mm]	d1, ø [mm]	L [cm]	H [cm]	EUR/kom.
620.250.00.1	12	16	15	7,1	3,8	16,37
620.252.00.1	15 / 20	20	22	7,2	3,9	19,27
620.253.00.1	20	25	22	7,2	3,9	24,08
620.254.00.1	25	32	28	7,9	4,3	31,33
620.255.00.1	32	40	35	8,2	4,6	42,37
620.256.00.1	40	50	42	12,5	6,6	72,23
620.257.00.1	50	63	54	14,2	7,9	93,93

Geberit FlowFit prijelazni komad na Geberit Mapress, sa spojnicom za stiskanje, inox

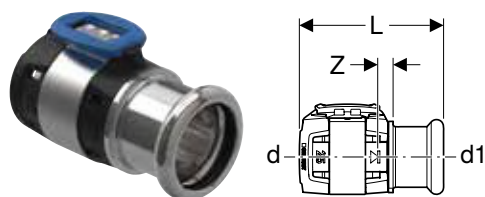

click & scan

Primjene

- Prikladno isključivo za stiskanje u Geberit Mapress spojnicaama za stiskanje
- Za kućnu tehniku, industriju i brodogradnju
- Pregled primjene – Geberit FlowFit → str. 7
- Pregled primjene – Geberit Mapress inox za tekuće medije

Svojstva

- Pokazatelj stisnutosti
- Nestisnuto propušta
- Bez olova
- Brtveni prsten od CIIR-a, crni
- O-prsten od EPDM-a
- Spojnica na stiskanje s prozirnom zaštitnom kapicom
- Spojnica za stiskanje s prozirnim zaštitnim čepom

Tehnički podaci

Materijal	CrNiMo čelik 1.4401 (EN 10088)
-----------	--------------------------------

Br. art.	DN	d, ø [mm]	d1, ø [mm]	L [cm]	Z [cm]	EUR/kom.
620.329.00.1	12 / 10	16	12	5,4	0,6	16,36
620.332.00.1	12	16	15	5,6	0,6	16,36
620.347.00.1	15 / 12	20	15	5,6	0,6	19,26
620.333.00.1	15	20	18	5,6	0,6	19,26
620.334.00.1	15 / 20	20	22	5,7	0,6	19,26
620.335.00.1	20	25	22	5,7	0,6	24,07
620.336.00.1	25	32	28	6,4	0,8	31,34
620.337.00.1	32	40	35	6,7	0,8	42,38
620.338.00.1	40	50	42	9,7	1,1	72,24
620.339.00.1	50	63	54	10,7	1,2	93,94

Novo

Geberit FlowFit prijelazni komad na sustav drugih proizvođača

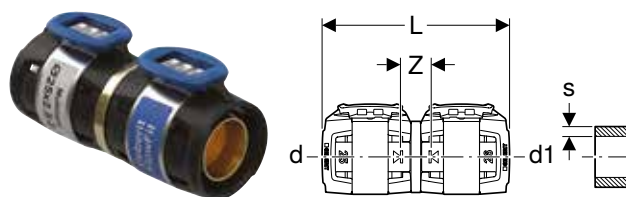

click & scan

Primjene

- Za kućnu tehniku, industriju i brodogradnju
- Za primjenu kao prijelazni komad s Geberit FlowFit na sustave drugih proizvođača
- Za višeslojne kompozitne cijevi prema ISO 21003
- Za plastične cijevi od umreženog polietilena (PE-X) prema ISO 15875
- Za plastične cijevi izrađene od polibutena (PB) prema ISO 15876
- Pregled primjene – Geberit FlowFit → str. 7

Svojstva

- Pokazatelj stisnutosti
- Može se stisnuti samo s Geberit FlowFit čeljusti za stiskanje
- Nestisnuto propušta
- Bez olova
- O-prsten od EPDM-a
- Spojnica na stiskanje s prozirnim zaštitnom kapicom

Br. art.	DN	d, ø [mm]	d1, ø [mm]	s [mm]	L [cm]	Z [cm]	EUR/kom.
620.703.00.1	12	16	16	2-2,2	7,8	1,3	11,51
620.711.00.1	15	20	20	2-2,25	7,8	1,3	14,43
620.712.00.1	15	20	20	2,8-2,9	7,8	1,3	14,43
620.723.00.1	20	25	25	2,5-2,7	7,8	1,3	21,06
620.724.00.1	20	25	25	3,5-3,7	7,8	1,3	21,06
620.727.00.1	20	25	26	3-3	7,8	1,3	28,47

Dobavljivo od: travanj 2024

Geberit FlowFit prijelazni komad s vanjskim navojem

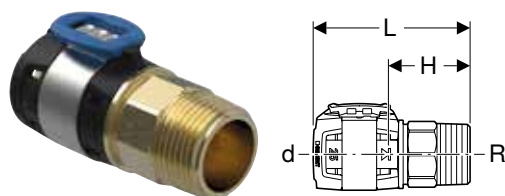

click & scan

Primjene

- Za kućnu tehniku, industriju i brodogradnju
- Pregled primjene – Geberit FlowFit → str. 7

Svojstva

- Pokazatelj stisnutosti
- Nestisnuto propušta
- Bez olova
- O-prsten od EPDM-a
- Spojnica na stiskanje s prozirnim zaštitnom kapicom
- Navoj s prozirnim zaštitnom kapicom

Tehnički podaci

Materijal	bezolovna silicijska bronca (CuZn21Si3P)
-----------	--

Br. art.	DN	d, ø [mm]	R ["]	L [cm]	H [cm]	SW [mm]	EUR/kom.
620.300.00.1	12 / 10	16	3/8"	6,1	2,8	18	5,90
620.310.00.1	12 / 15	16	1/2"	6,1	2,8	22	5,90
620.320.00.1	12 / 20	16	3/4"	6,5	3,2	27	5,90
620.301.00.1	15 / 10	20	3/8"	6,1	2,8	18	8,11
620.311.00.1	15	20	1/2"	6,4	3,1	22	8,11
620.321.00.1	15 / 20	20	3/4"	6,5	3,2	27	8,11
620.308.00.1	15 / 25	20	1"	6,4	3,1	34	7,93
620.302.00.1	20 / 15	25	1/2"	6,4	3,1	22	10,31
620.312.00.1	20	25	3/4"	6,8	3,5	27	10,31
620.322.00.1	20 / 25	25	1"	6,6	3,3	34	10,31
620.309.00.1	25 / 20	32	3/4"	7,5	3,9	27	12,47
620.303.00.1	25	32	1"	7,5	3,9	34	12,77
620.313.00.1	25 / 32	32	1 1/4"	7,2	3,6	43	12,77
620.304.00.1	32 / 25	40	1"	7,4	3,8	47	19,18
620.314.00.1	32	40	1 1/4"	7,4	3,8	47	19,18
620.324.00.1	32 / 40	40	1 1/2"	7,3	3,7	49	19,18
620.305.00.1	40	50	1 1/2"	10	4,1	59	42,24
620.315.00.1	40 / 50	50	2"	10,4	4,4	60	42,24
620.306.00.1	50	63	2"	11	4,7	74	63,88
620.316.00.1	50 / 65	63	2 1/2"	11,3	4,9	76	63,88
620.307.00.1	65	75	2 1/2"	11,4	5	86	122,90

Geberit FlowFit prijelazni komad s vanjskim navojem, nehrđajući čelik

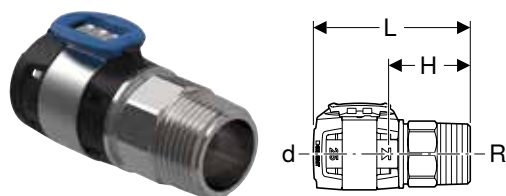

click & scan



Primjene

- Za kućnu tehniku, industriju i brodogradnju
- Za industriju
- Pregled primjene – Geberit FlowFit → str. 7

Svojstva

- Pokazatelj stisnutosti
- Nestisnuto propušta
- Bez olova
- O-prsten od EPDM-a
- Spojnica na stiskanje s prozirnrom zaštitnom kapicom
- Navoj s prozirnrom zaštitnom kapicom

Tehnički podaci

Materijal	CrNiMo čelik 1.4401 (EN 10088)
-----------	--------------------------------

Br. art.	DN	d, ø [mm]	R ["]	L [cm]	H [cm]	SW [mm]	EUR/kom.
619.700.00.1	15	20	1/2"	6,4	3,1	22	69,85
619.701.00.1	20	25	3/4"	6,8	3,5	27	86,69
619.702.00.1	25	32	1"	7,5	3,9	34	110,80
619.703.00.1	32	40	1 1/4"	7,4	3,8	47	144,40
619.704.00.1	40	50	1 1/2"	10	4,1	59	187,90
619.705.00.1	50	63	2"	11	4,7	74	240,80
619.706.00.1	65	75	2 1/2"	11,4	5	86	313,10

Geberit FlowFit prijelazni komad s unutarnjim navojem

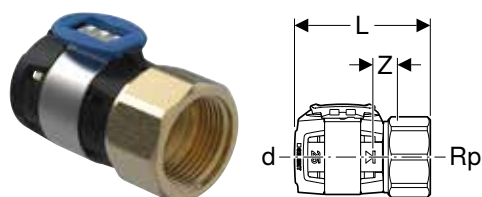

click & scan

Primjene

- Za kućnu tehniku, industriju i brodogradnju
- Pregled primjene – Geberit FlowFit → str. 7

Svojstva

- Pokazatelj stisnutosti
- Nestisnuto propušta
- Bez olova
- O-prsten od EPDM-a
- Spojnica na stiskanje s prozirnrom zaštitnom kapicom
- Navoj s prozirnrom zaštitnim čepom

Tehnički podaci

Materijal	bezolovna silicijska bronca (CuZn21Si3P)
-----------	--

Br. art.	DN	d, ø [mm]	Rp ["]	L [cm]	Z [cm]	SW [mm]	EUR/kom.
620.400.00.1	12 / 10	16	3/8"	5,1	1	22	5,90
620.410.00.1	12 / 15	16	1/2"	5,6	1,3	27	5,90
620.420.00.1	12 / 20	16	3/4"	5,8	1,3	32	5,90
620.401.00.1	15 / 10	20	3/8"	5,3	1,2	22	8,11
620.411.00.1	15	20	1/2"	5,5	1,1	27	8,11
620.421.00.1	15 / 20	20	3/4"	5,8	1,3	32	8,11
620.402.00.1	20	25	3/4"	5,7	1,2	32	12,29
620.412.00.1	20 / 25	25	1"	6,1	1,5	41	12,29
620.403.00.1	25	32	1"	6,4	1,4	41	16,20
620.413.00.1	25 / 32	32	1 1/4"	6,7	1,5	47	16,20
620.404.00.1	32 / 25	40	1"	6,4	1,4	47	19,18
620.414.00.1	32	40	1 1/4"	6,7	1,5	47	19,18
620.424.00.1	32 / 40	40	1 1/2"	6,7	1,5	54	19,18
620.405.00.1	40	50	1 1/2"	9,3	1,7	60	42,24
620.415.00.1	40 / 50	50	2"	9,7	1,8	67	42,24
620.406.00.1	50	63	2"	10,2	1,9	75	63,88
620.416.00.1	50 / 65	63	2 1/2"	10,7	1,9	83	63,88
620.407.00.1	65	75	2 1/2"	10,7	2,5	86	122,90

Geberit FlowFit prijelazno koljeno 90° s vanjskim navojem

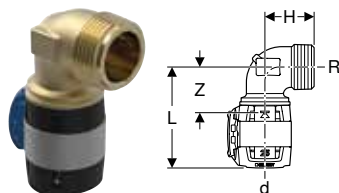

click & scan

Primjene

- Za kućnu tehniku, industriju i brodogradnju
- Pregled primjene – Geberit FlowFit → str. 7

Tehnički podaci

Materijal	bezolovna bronca (CuSn4Zn2PS)
-----------	-------------------------------

Svojstva

- Pokazatelj stisnutosti
- Nestisnuto propušta
- Bez olova
- O-prsten od EPDM-a
- Spojnica na stiskanje s prozirnomo zaštitnom kapicom
- Navoj s prozirnomo zaštitnom kapicom

Br. art.	DN	d, ø [mm]	R ["]	arc [°]	L [cm]	H [cm]	Z [cm]	EUR/kom.
620.510.00.1	12 / 15	16	1/2"	90	5,7	2,5	2,4	10,83
620.520.00.1	12 / 20	16	3/4"	90	6	3,1	2,7	10,83
620.511.00.1	15	20	1/2"	90	6,1	2,8	2,8	13,26
620.521.00.1	15 / 20	20	3/4"	90	6	2,7	2,7	13,26
620.502.00.1	20	25	3/4"	90	6	2,9	2,7	21,13
620.512.00.1	20 / 25	25	1"	90	6,3	3,2	3	21,13
620.503.00.1	25	32	1"	90	6,8	3,1	3,2	30,22
620.504.00.1	32	40	1 1/4"	90	7,3	4,2	3,7	37,09
620.505.00.1	40	50	1 1/2"	90	10,4	4,7	4,5	54,04
620.506.00.1	50	63	2"	90	11,7	5,8	5,4	112,90

Geberit FlowFit prijelazno koljeno 90° s vanjskim navojem, dugo

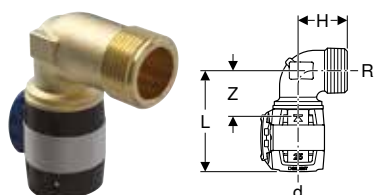

click & scan

Primjene

- Za kućnu tehniku, industriju i brodogradnju
- Pregled primjene – Geberit FlowFit → str. 7

Tehnički podaci

Materijal	bezolovna bronca (CuSn4Zn2PS)
-----------	-------------------------------

Svojstva

- Pokazatelj stisnutosti
- Nestisnuto propušta
- Bez olova
- O-prsten od EPDM-a
- Spojnica na stiskanje s prozirnomo zaštitnom kapicom
- Navoj s prozirnomo zaštitnom kapicom

Br. art.	DN	d, ø [mm]	R ["]	arc [°]	L [cm]	H [cm]	Z [cm]	EUR/kom.
620.522.00.1	12 / 15	16	1/2"	90	5,7	3,7	2,4	11,91
620.523.00.1	12 / 20	16	3/4"	90	6	4,5	2,7	11,91
620.524.00.1	15	20	1/2"	90	6,1	3,7	2,8	14,58
620.525.00.1	15 / 20	20	3/4"	90	6	4,5	2,7	14,58
620.526.00.1	20	25	3/4"	90	6	4,5	2,7	23,25
620.527.00.1	20 / 25	25	1"	90	6,3	5,6	3	23,25
620.528.00.1	25	32	1"	90	6,8	5,6	3,2	33,33

Geberit FlowFit prijelazno koljeno 90° s unutarnjim navojem

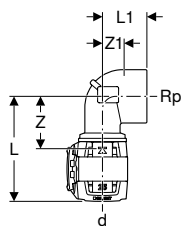

click & scan



Primjene

- Za kućnu tehniku, industriju i brodogradnju
- Pregled primjene – Geberit FlowFit → str. 7

Tehnički podaci

Materijal	bezolovna bronca (CuSn4Zn2PS)
-----------	-------------------------------

Svojstva

- Pokazatelj stisnutosti
- Nestisnuto propušta
- Bez olova
- O-prsten od EPDM-a
- Spojnica na stiskanje s prozirnrom zaštitnom kapicom
- Navoj s prozirnrom zaštitnim čepom

Br. art.	DN	d, ø [mm]	Rp ["]	arc [°]	L [cm]	L1 [cm]	Z [cm]	Z1 [cm]	EUR/kom.
620.540.00.1	12 / 15	16	1/2"	90	6,1	2,2	2,8	0,9	10,83
620.550.00.1	12 / 20	16	3/4"	90	6,3	2,5	3	1,2	10,83
620.541.00.1	15	20	1/2"	90	6,1	2,4	2,8	1,1	13,26
620.551.00.1	15 / 20	20	3/4"	90	6,5	2,6	3,2	1,3	13,26
620.532.00.1	20	25	3/4"	90	6,5	2,8	3,2	1,5	21,13
620.542.00.1	20 / 25	25	1"	90	6,9	3	3,6	1,4	21,13
620.533.00.1	25	32	1"	90	7,4	3,4	3,8	1,8	30,22
620.534.00.1	32	40	1 1/4"	90	8,1	3,7	4,5	2,2	37,09
620.535.00.1	40	50	1 1/2"	90	11,2	4,5	5,3	3	54,04
620.536.00.1	50	63	2"	90	12,8	5,3	6,4	3,5	112,90

Prijelazni komadi i spojnice, demontažni

Geberit FlowFit prijelazni komad s elementom MasterFix

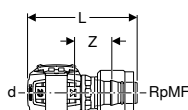

click & scan

Primjene

- Za priključivanje bez alata na elemente, montažne ploče i priključke s vanjskim navojem MF 1/2"
- Za kućnu tehniku, industriju i brodogradnju
- Pregled primjene – Geberit FlowFit → str. 7

Tehnički podaci

Materijal	PPSU
-----------	------

Svojstva

- Pokazatelj stisnutosti
- Nestisnuto propušta
- O-prsten od EPDM-a
- Spojnica na stiskanje s prozirnrom zaštitnom kapicom
- MasterFix s plavom zaštitnom kapom

Br. art.	DN	d, ø [mm]	RpMF ["]	L [cm]	Z [cm]	EUR/kom.
620.290.00.1	12 / 15	16	1/2"	7,6	2,8	7,39
620.291.00.1	15	20	1/2"	7,6	2,8	9,35

Geberit FlowFit prijelazno priključno koljeno 90° s elementom MasterFix

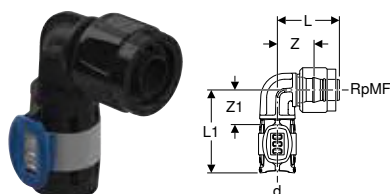

click & scan

Primjene

- Za priključivanje bez alata na elemente, montažne ploče i priključke s vanjskim navojem MF 1/2"
- Za kućnu tehniku, industriju i brodogradnju
- Pregled primjene – Geberit FlowFit → str. 7

Svojstva

- Pokazatelj stisnutosti
- Nestisnuto propušta
- O-prsten od EPDM-a
- Spojnica na stiskanje s prozirnomo zaštitnom kapicom
- MasterFix s plavom zaštitnom kapom

Tehnički podaci

Materijal		PPSU								
Br. art.	DN	d, ø [mm]	RpMF ["]	arc [°]	L [cm]	L1 [cm]	Z [cm]	Z1 [cm]	EUR/kom.	
620.490.00.1	12 / 15	16	1/2"	90	4,3	5,8	2,7	2,5	8,59	
620.491.00.1	15	20	1/2"	90	4,3	5,8	2,8	2,5	9,35	

Geberit FlowFit prijelazni T-komad s MasterFix, prolaz

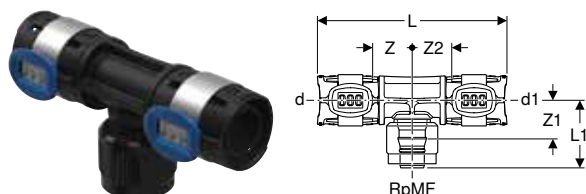

click & scan

Primjene

- Za priključivanje bez alata na elemente, montažne ploče i priključke s vanjskim navojem MF 1/2"
- Za kućnu tehniku, industriju i brodogradnju
- Pregled primjene – Geberit FlowFit → str. 7

Svojstva

- Pokazatelj stisnutosti
- Nestisnuto propušta
- O-prsten od EPDM-a
- Spojnica na stiskanje s prozirnomo zaštitnom kapicom
- MasterFix s plavom zaštitnom kapom

Tehnički podaci

Materijal		PPSU									
Br. art.	DN	d, ø [mm]	RpMF ["]	d1, ø [mm]	arc [°]	L [cm]	L1 [cm]	Z [cm]	Z1 [cm]	Z2 [cm]	EUR/kom.
620.380.00.1	12 / 15 / 12	16	1/2"	16	90	11,5	4,3	2,5	2,7	2,5	10,58
620.381.00.1	15 / 15 / 12	20	1/2"	16	90	11,5	4,3	2,5	2,8	2,5	12,77
620.391.00.1	15	20	1/2"	20	90	11,5	4,3	2,5	2,8	2,5	12,77
620.382.00.1	20 / 15 / 15	25	1/2"	20	90	11,5	4,1	2,5	2,6	2,5	14,74
620.392.00.1	20 / 15 / 20	25	1/2"	25	90	11,5	4,1	2,5	2,6	2,5	14,74

Geberit FlowFit prijelazni T-komad s MasterFix, račva

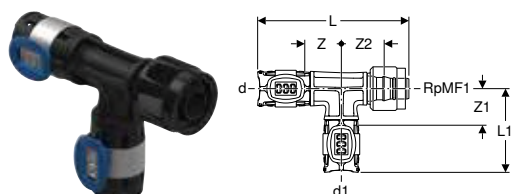

click & scan

Primjene

- Za priključivanje bez alata na elemente, montažne ploče i priključke s vanjskim navojem MF 1/2"
- Za kućnu tehniku, industriju i brodogradnju
- Pregled primjene – Geberit FlowFit → str. 7

Svojstva

- Spojnica na stiskanje s prozirnomo zaštitnom kapicom
- Nestisnuto propušta
- O-prsten od EPDM-a
- Pokazatelj stisnutosti
- MasterFix s plavom zaštitnom kapom

Tehnički podaci

Materijal		PPSU									
Br. art.	DN	d, ø [mm]	RpMF1 ["]	d1, ø [mm]	arc [°]	L [cm]	L1 [cm]	Z [cm]	Z1 [cm]	Z2 [cm]	EUR/kom.
620.780.00.1	12 / 12 / 15	16	1/2"	16	90	10,4	5,8	2,5	2,5	3,1	10,58
620.781.00.1	15	20	1/2"	20	90	10,8	6	2,7	2,7	3,3	12,77

Geberit FlowFit prijelazni komad na Compact

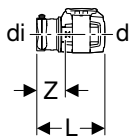

click & scan



Primjene

- Za kućnu tehniku, industriju i brodogradnju
- Pregled primjene – Geberit FlowFit → str. 7

Tehnički podaci

Materijal	bezolovna silicijska bronca (CuZn21Si3P)
-----------	--

Svojstva

- Pokazatelj stisnutosti
- Nestisnuto propušta
- Demontažno
- Bez olova
- O-prsten od EPDM-a
- Spojnica na stiskanje s prozirnrom zaštitnom kapicom

Br. art.	DN	d, \emptyset [mm]	di, \emptyset [mm]	L [cm]	Z [cm]	EUR/kom.
620.560.00.1	12	16	21	5,4	2,4	6,15
620.561.00.1	15	20	21	5,4	2,4	7,39
620.562.00.1	20	25	21	5,5	2,4	9,35

Pribor

- Geberit zaporna jedinica Compact → str. 70

Geberit FlowFit rastavljiva spojnica

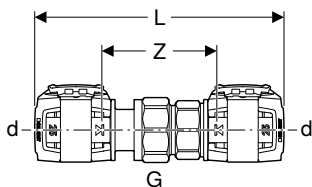

click & scan

Primjene

- Za kućnu tehniku, industriju i brodogradnju
- Pregled primjene – Geberit FlowFit → str. 7

Tehnički podaci

Materijal	bezolovna silicijska bronca (CuZn21Si3P)
-----------	--

Svojstva

- Pokazatelj stisnutosti
- Nestisnuto propušta
- Bez olova
- O-prsten od EPDM-a
- Spojnica na stiskanje s prozirnrom zaštitnom kapicom
- Ravna brtva od vlaknastog kompozitnog materijala

Br. art.	DN	d, \emptyset [mm]	G ["]	L [cm]	Z [cm]	SW [mm]	EUR/kom.
620.570.00.1	12	16	1/2"	11,5	5	24	20,88
620.571.00.1	15	20	1/2"	11,7	5,2	24	25,78
620.572.00.1	20	25	3/4"	12,1	5,6	30	31,46
620.573.00.1	25	32	1"	13,9	6,7	38	42,75
620.574.00.1	32	40	1 1/4"	13,9	6,7	46	53,28
620.575.00.1	40	50	1 1/2"	19,1	7,2	55	98,24
620.576.00.1	50	63	2"	20,5	7,8	67	204,00

Geberit FlowFit rastavljivi prijelaz s vanjskim navojem

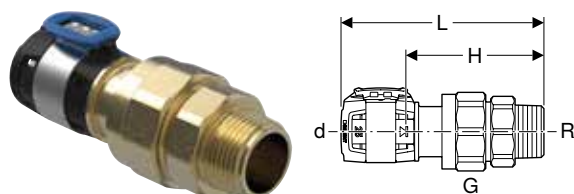

click & scan

Primjene

- Za kućnu tehniku, industriju i brodogradnju
- Pregled primjene – Geberit FlowFit → str. 7

Tehnički podaci

Materijal	bezolovna silicijska bronca (CuZn21Si3P)
-----------	--

Svojstva

- Pokazatelj stisnutosti
- Nestisnuto propušta
- Bez olova
- O-prsten od EPDM-a
- Spojnica na stiskanje s prozirnog zaštitnom kapičom
- Navoj s prozirnog zaštitnom kapičom
- Ravna brtva od vlaknastog kompozitnog materijala

Br. art.	DN	d, ø [mm]	R ["]	G ["]	L [cm]	H [cm]	SW [mm]	EUR/kom.
620.580.00.1	12 / 15	16	1/2"	3/4"	8,7	5,4	30	17,21
620.581.00.1	15	20	1/2"	3/4"	9,3	6	30	21,13
620.591.00.1	15 / 20	20	3/4"	1"	9,4	6,1	30	21,13
620.582.00.1	20	25	3/4"	1"	10,2	6,9	38	27,02
620.583.00.1	25	32	1"	1 1/4"	10,5	6,9	46	40,77
620.593.00.1	25 / 32	32	1 1/4"	1 1/2"	10,8	7,2	46	40,77
620.584.00.1	32	40	1 1/4"	1 1/2"	11,3	7,7	55	51,59
620.594.00.1	32 / 40	40	1 1/2"	1 3/4"	11,3	7,7	55	51,59
620.585.00.1	40	50	1 1/2"	1 3/4"	14,9	9	62	98,24
620.595.00.1	40 / 50	50	2"	2 3/4"	14,9	8,9	67	98,24
620.586.00.1	50	63	2"	2 3/4"	15,3	8,9	89	142,50
620.596.00.1	50 / 65	63	2 1/2"	2 3/4"	15,5	9,2	89	142,50

Geberit FlowFit rastavljivi prijelaz s unutarnjim navojem

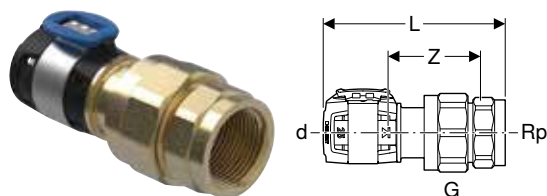

click & scan

Primjene

- Za kućnu tehniku, industriju i brodogradnju
- Pregled primjene – Geberit FlowFit → str. 7

Tehnički podaci

Materijal	bezolovna silicijska bronca (CuZn21Si3P)
-----------	--

Svojstva

- Pokazatelj stisnutosti
- Nestisnuto propušta
- Bez olova
- O-prsten od EPDM-a
- Spojnica na stiskanje s prozirnog zaštitnom kapičom
- Navoj s prozirnog zaštitnim čepom
- Ravna brtva od vlaknastog kompozitnog materijala

Br. art.	DN	d, ø [mm]	Rp ["]	G ["]	L [cm]	Z [cm]	SW [mm]	EUR/kom.
620.600.00.1	12 / 15	16	1/2"	3/4"	7,9	3,3	30	17,21
620.601.00.1	15	20	1/2"	3/4"	8,5	3,9	30	21,13
620.602.00.1	20	25	3/4"	1"	9,2	4,4	38	27,02
620.603.00.1	25	32	1"	1 1/4"	9,4	4,1	46	40,77
620.613.00.1	25 / 32	32	1 1/4"	1 1/4"	10,6	5,1	46	40,77
620.604.00.1	32	40	1 1/4"	1 1/2"	10,9	5,4	55	51,59
620.614.00.1	32	40	1 1/2"	1 1/2"	11,2	5,6	55	51,59
620.605.00.1	40	50	1 1/2"	1 1/2"	13,8	5,9	55	98,24
620.615.00.1	40 / 50	50	2"	2"	14,9	6,6	67	98,24
620.606.00.1	50	63	2"	2 3/4"	13,3	4,3	89	142,50

Geberit FlowFit priključni navojni prijelaz s plosnatom brtvom

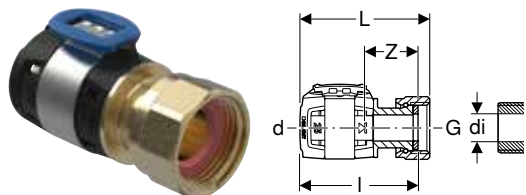

Primjene

- Prikladno isključivo za navoje unutarnjeg promjera $\leq d_i$, vidi tablicu
- Za kućnu tehniku, industriju i brodogradnju
- Pregled primjene – Geberit FlowFit → str. 7

Svojstva

- Pokazatelj stisnutosti
- Nestisnuto propušta
- Bez olova
- O-prsten od EPDM-a
- Spojnica na stiskanje s prozirnom zaštitnom kapicom
- Ravna brtva od vlaknastog kompozitnog materijala

Tehnički podaci

Materijal	bezolovna silicijska bronca (CuZn21Si3P)
-----------	--

Br. art.	DN	d, \emptyset [mm]	G ["]	d _i , \emptyset [mm]	L [cm]	l [cm]	Z [cm]	SW [mm]	EUR/kom.
620.620.00.1	12	16	3/8"	9	6,2	5,5	2,2	20	12,29
620.630.00.1	12 / 15	16	1/2"	11	6,4	5,7	2,4	24	12,29
620.640.00.1	12 / 20	16	3/4"	17	5,9	5,2	1,9	30	12,29
620.650.00.1	12 / 25	16	1"	21	6,2	5,4	2,1	38	12,29
620.621.00.1	15 / 12	20	3/8"	9	6,2	5,5	2,2	20	14,25
620.631.00.1	15	20	1/2"	11	6,4	5,7	2,4	24	14,25
620.641.00.1	15 / 20	20	3/4"	16	6,5	5,8	2,5	30	14,25
620.651.00.1	15 / 25	20	1"	21	6,3	5,5	2,2	38	14,25
620.672.00.1	15 / 30	20	1 1/8"	23	6,4	5,5	2,2	41	15,20
620.661.00.1	15 / 32	20	1 1/4"	27	6,6	5,6	2,3	46	15,20
620.671.00.1	15 / 40	20	1 1/2"	32	6,2	5	1,7	55	15,20
620.622.00.1	20 / 15	25	1/2"	11	6,4	5,7	2,4	24	17,95
620.632.00.1	20	25	3/4"	15	6,5	5,8	2,5	30	17,95
620.642.00.1	20 / 25	25	1"	20	7,3	6,3	3	38	17,95
620.652.00.1	20 / 32	25	1 1/4"	27	6,8	5,8	2,5	46	19,18
620.662.00.1	20 / 40	25	1 1/2"	32	7,1	5,9	2,6	55	19,18
620.673.00.1	20 / 50	25	2"	42	6,3	5	1,7	67	29,47
620.623.00.1	25 / 20	32	3/4"	16	7	6,3	2,7	30	25,56
620.633.00.1	25	32	1"	20	7,8	6,8	3,2	38	25,56
620.643.00.1	25 / 32	32	1 1/4"	27	7,4	6,4	2,8	46	29,47
620.653.00.1	25 / 40	32	1 1/2"	32	7,6	6,4	2,8	55	29,47
620.663.00.1	25 / 50	32	2"	42	7,5	6,2	2,6	67	39,29
620.674.00.1	N 32 / 25	40	1"	20	7,8	6,8	3,2	38	38,87
620.624.00.1	32	40	1 1/4"	27	7,9	6,9	3,3	46	37,32
620.634.00.1	32	40	1 1/2"	33	8	6,9	3,3	55	37,32
620.664.00.1	N 32 / 40	40	1 3/4"	33	8,9	7,6	4	62	36,92
620.644.00.1	32 / 50	40	2"	42	7,8	6,5	2,9	67	47,14
620.654.00.1	32 / 65	40	2 1/4"	42	7,7	6,3	2,7	74	47,14
620.625.00.1	40	50	1 1/2"	33	10,6	9,5	3,6	55	52,58
620.635.00.1	40	50	1 3/4"	33	11,5	10,2	4,3	62	52,58
620.645.00.1	40 / 50	50	2"	42	11	9,9	3,9	67	62,40
620.655.00.1	40 / 50	50	2 1/4"	42	10,8	9,4	3,5	74	62,40
620.665.00.1	40 / 50	50	2 3/8"	52	10,9	9,4	3,5	78	62,40
620.695.00.1	N 40 / 65	50	2 1/2"	54	10,9	9,7	3,8	83	61,76
620.675.00.1	40 / 65	50	2 3/4"	62	10,7	9,1	3,2	89	62,40
620.626.00.1	50 / 50	63	2"	42	11,5	10,4	4	67	82,51
620.636.00.1	50 / 50	63	2 3/8"	52	11,6	10,5	4,1	78	82,51
620.646.00.1	50 / 65	63	2 1/2"	54	11,8	10,2	3,9	83	82,51
620.656.00.1	50 / 65	63	2 3/4"	62	11,5	9,9	3,6	89	82,51

N: Novo, dobavljivo od travanj 2024

Geberit FlowFit prijelazno koljeno 90° s navojnom maticom

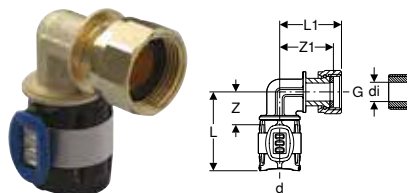

click & scan

Primjene

- Prikladno isključivo za navoje unutarnjeg promjera $\leq d_i$, vidi tablicu
- Za kućnu tehniku, industriju i brodogradnju
- Pregled primjene – Geberit FlowFit → str. 7

Svojstva

- Pokazatelj stisnutosti
- Nestisnuto propušta
- Bez olova
- O-prsten od EPDM-a
- Spojnica na stiskanje s prozirnog zaštitnom kapicom
- Ravna brtva od vlaknastog kompozitnog materijala

Tehnički podaci

Materijal	bezolovna silicijska bronca (CuZn21Si3P)
-----------	--

Br. art.	DN	d, \emptyset [mm]	G ["]	d _i , \emptyset [mm]	L [cm]	L1 [cm]	Z [cm]	Z1 [cm]	SW [mm]	EUR/kom.
620.685.00.1	12	16	3/8"	9	5,4	3,7	3,6	3,1	22	15,43
620.686.00.1	12 / 15	16	1/2"	11	5,6	4	3,6	3,3	24	15,43
620.688.00.1	15	20	1/2"	11	5,6	4,2	3,5	3,5	24	17,97
620.689.00.1	15 / 20	20	3/4"	16	5,8	3,2	3,5	3,6	30	17,97
620.693.00.1	20	25	3/4"	15	5,9	4,5	3,5	3,8	30	22,64
620.694.00.1	20 / 25	25	1"	20	6,3	5,2	3,5	4,3	38	22,64

Geberit FlowFit prijelazni komad sa steznim navojnim spojem

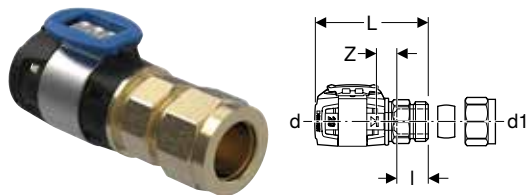

click & scan

Primjene

- Za neizolirane, poniklane i kromirane bakrene cijevi
- Za kućnu tehniku, industriju i brodogradnju
- Pregled primjene – Geberit FlowFit → str. 7

Svojstva

- Pokazatelj stisnutosti
- Nestisnuto propušta
- Bez olova
- O-prsten od EPDM-a
- Spojnica na stiskanje s prozirnog zaštitnom kapicom

Tehnički podaci

Materijal	bezolovna silicijska bronca (CuZn21Si3P)
-----------	--

Opseg isporuke

- Navojni stezni prsten

Br. art.	DN	d, \emptyset [mm]	d1, \emptyset [mm]	L [cm]	l [cm]	Z [cm]	EUR/kom.
620.680.00.1	12 / 10	16	12	5,8	1,7	0,8	13,26
620.683.00.1	12 / 10	16	14	5,8	1,7	0,8	16,33
620.690.00.1	12	16	15	5,8	1,6	0,9	13,26
620.691.00.1	12	16	16	5,8	1,6	0,9	16,33
620.681.00.1	15 / 12	20	15	6	1,6	1,1	15,20
620.684.00.1	15	20	18	6	1,6	1,1	18,72

Geberit FlowFit prijelazni komad na bakrenu cijev sa steznim navojnim spojem

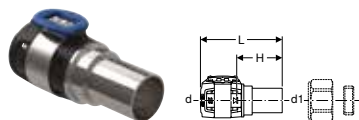

click & scan

Primjene

- Za kućnu tehniku, industriju i brodogradnju
- Prikladan isključivo za fiksiranje steznim prstenom
- Pregled primjene – Geberit FlowFit → str. 7

Svojstva

- Pokazatelj stisnutosti
- Nestisnuto propušta
- Bez olova
- O-prsten od EPDM-a
- Spojnica na stiskanje s prozirnog zaštitnom kapicom

Tehnički podaci

Materijal	CuZn21Si3P / Cu
-----------	-----------------

Br. art.	DN	d, ø [mm]	d1, ø [mm]	L [cm]	H [cm]	EUR/kom.
620.720.00.1	12	16	15	7	3,7	14,74
620.721.00.1	15 / 12	20	15	7	3,7	16,70
620.722.00.1	20	25	22	7,4	4,1	20,65



- Prikladno isključivo za navojne stezne prstenove

Geberit FlowFit prijelazni komad s rastavljivom spojnicom na PEX cijevi

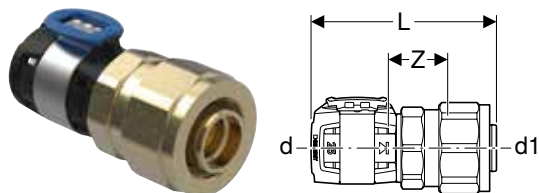

click & scan

Primjene

- Za kućnu tehniku
- Pregled primjene – Geberit FlowFit → str. 7

Tehnički podaci

Materijal	bezolovna silicijska bronca (CuZn21Si3P)
-----------	--

Svojstva

- Pokazatelj stisnutosti
- Nestisnuto propušta
- Bez olova
- O-prsten od EPDM-a
- Spojnica na stiskanje s prozirnom zaštitnom kapicom

Opseg isporuke

- Navojni stezni prsten

Br. art.	DN	d, ø [mm]	G ["]	d1, ø [mm]	s1 [mm]	L [cm]	Z [cm]	PN [bar]	EUR/kom.
620.730.00.1	12	16	3/4"	16	1,5	7,8	3,1	6	17,21
620.731.00.1	15	20	3/4"	20	1,9	7,8	3,1	6	19,64
620.732.00.1	20	25	1"	25	2,3	8	3,3	6	22,12

Geberit FlowFit prirubnica PN6, s jedinicom za stiskanje

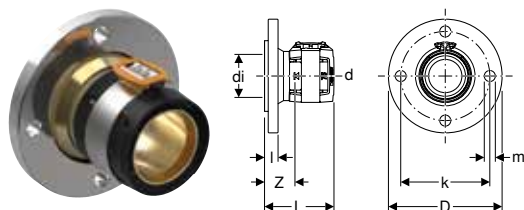

click & scan

Primjene

- Za kućnu tehniku, industriju i brodogradnju
- Pregled primjene – Geberit FlowFit → str. 7

Tehnički podaci

Materijal	bezolovna silicijska bronca (CuZn21Si3P)
-----------	--

Svojstva

- Pokazatelj stisnutosti
- Nestisnuto propušta
- O-prsten od EPDM-a
- Spojnica na stiskanje s prozirnom zaštitnom kapicom
- Prirubnica, pocinčana

Opseg isporuke

- Geberit prirubnička brtva od vlaknastog kompozitnog materijala PN 6: DN=65 (600.057.00.1)

Br. art.	DN	d, ø [mm]	di, ø [mm]	D [cm]	k [mm]	m [mm]	L [cm]	l [cm]	Z [cm]	n [kom.]	PN [bar]	EUR/kom.
619.616.00.1	65	75	70	16	130	14	11,3	2,4	5	4	6	147,40

Geberit FlowFit prirubnica PN10/16, s jedinicom za stiskanje

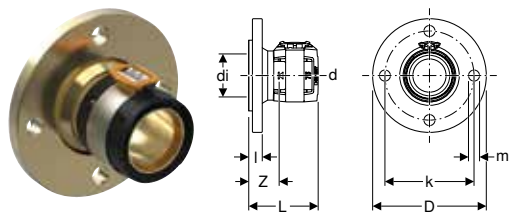

click & scan

Primjene

- Za kućnu tehniku, industriju i brodogradnju
- Pregled primjene – Geberit FlowFit → str. 7

Tehnički podaci

Materijal	bezolovna silicijska bronca (CuZn21Si3P)
-----------	--

Svojstva

- Pokazatelj stisnutosti
- Nestisnuto propušta
- O-prsten od EPDM-a
- Spojnica na stiskanje s prozirnom zaštitnom kapičom
- Prirubnica od mesinga CW617N

Opseg isporuke

- Geberit prirubnička brtva od vlaknastog kompozitnog materijala PN 10/16: DN=65 (600.047.00.1)

Br. art.	DN	d, ø [mm]	di, ø [mm]	D [cm]	k [mm]	m [mm]	L [cm]	I [cm]	Z [cm]	n [kom.]	PN [bar]	EUR/kom.
619.617.00.1	65	75	70	18,5	145	18	11,3	2,4	5	4	10 / 16	147,40

Čepovi

Geberit FlowFit čep za cijev

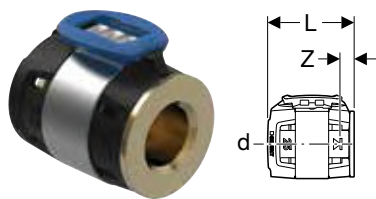

click & scan

Primjene

- Za kućnu tehniku, industriju i brodogradnju
- Za trajno zatvaranje krajeva cijevi
- Pregled primjene – Geberit FlowFit → str. 7

Tehnički podaci

Materijal	bezolovna silicijska bronca (CuZn21Si3P)
-----------	--

Svojstva

- Pokazatelj stisnutosti
- Nestisnuto propušta
- O-prsten od EPDM-a
- Spojnica na stiskanje s prozirnom zaštitnom kapičom

Br. art.	DN	d, ø [mm]	L [cm]	Z [cm]	EUR/kom.
620.740.00.1	12	16	3,9	0,6	4,18
620.741.00.1	15	20	3,9	0,6	4,69
620.742.00.1	20	25	3,9	0,6	5,15

Priključci

Geberit FlowFit priključno koljeno 90°

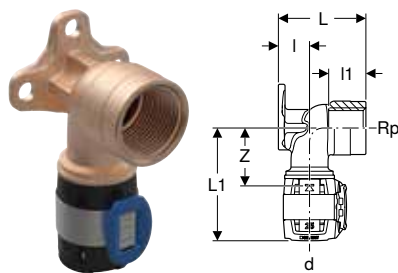

click & scan



Primjene

- Za kućnu tehniku, industriju i brodogradnju
- Pregled primjene – Geberit FlowFit → str. 7

Tehnički podaci

Materijal	bezolovna bronca (CuSn4Zn2PS)
-----------	-------------------------------

Svojstva

- Pokazatelj stisnutosti
- Nestisnuto propušta
- Tri pričvrzne točke
- Bez olova
- O-prsten od EPDM-a
- Spojnica na stiskanje s prozirnou zaštitnom kapicom
- Navoj s prozirnou zaštitnim čepom

Br. art.	DN	d, ø [mm]	Rp ["]	arc [°]	L1 [cm]	I [cm]	I1 [cm]	Z [cm]	EUR/kom.
L / duljina: 3,6 cm									
620.750.00.1	12	16	3/8"	90	6	1,9	1,3	2,7	10,05
620.760.00.1	12	16	1/2"	90	6	1,9	1,3	2,8	10,05
620.751.00.1	15	20	3/8"	90	6	1,9	1,3	2,7	10,58
620.761.00.1	15	20	1/2"	90	6,3	1,9	1,3	3,1	10,58
L / duljina: 5,2 cm									
620.800.00.1	12	16	3/8"	90	6	1,9	1,5	2,7	11,05
620.810.00.1	12	16	1/2"	90	6	1,9	1,5	2,7	11,05
620.801.00.1	15	20	3/8"	90	6	1,9	1,5	2,7	11,53
620.811.00.1	15	20	1/2"	90	6	1,9	1,7	3,1	11,53
620.821.00.1	15	20	3/4"	90	6,3	1,9	1,9	3	13,77
620.802.00.1	20	25	3/4"	90	6,7	1,9	1,9	3,4	19,64
L / duljina: 7,8 cm									
620.770.00.1	12	16	1/2"	90	6,8	1,9	3	3,5	15,20
620.771.00.1	15	20	1/2"	90	7,3	1,9	3	4	18,66

Pribor

- Geberit set za zvučnu izolaciju za armaturno priključno koljeno 90°, jednostruko → str. 50

Geberit FlowFit dvostruko koljeno priključka armature 90°

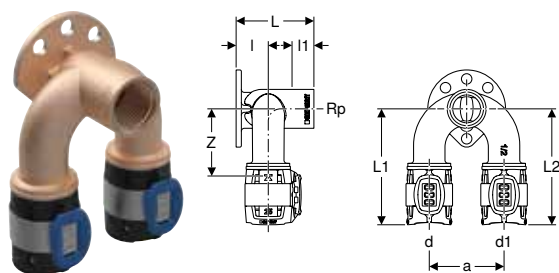

click & scan

Primjene

- Za kućnu tehniku, industriju i brodogradnju
- Pregled primjene – Geberit FlowFit → str. 7

Tehnički podaci

Materijal	bezolovna bronca (CuSn4Zn2PS)
-----------	-------------------------------

Svojstva

- Pokazatelj stisnutosti
- Nestisnuto propušta
- Četiri pričvrzne točke
- Bez olova
- O-prsten od EPDM-a
- Spojnica na stiskanje s prozirnrom zaštitnom kapicom
- Navoj s prozirnrom zaštitnim čepom

Br. art.	DN	d, ø [mm]	Rp ["]	d1, ø [mm]	arc [°]	a [cm]	L1 [cm]	L2 [cm]	l [cm]	l1 [cm]	Z [cm]	EUR/kom.
L / duljina: 5,2 cm												
620.830.00.1	12 / 15 / 12	16	1/2"	16	90	5	7,1	7,1	1,9	2,4	3,8	26,77
620.831.00.1	12 / 15 / 15	16	1/2"	20	90	5	7,1	7,1	1,9	2,4	3,8	31,70
620.841.00.1	15 / 15 / 12	20	1/2"	16	90	5	7,1	7,1	1,9	2,4	3,8	31,70
620.851.00.1	15	20	1/2"	20	90	5	7,6	7,6	1,9	2,4	4,3	31,70
620.832.00.1	15 / 15 / 20	20	1/2"	25	90	5	7,6	7,8	2,2	2,4	4,3	36,61
620.842.00.1	20 / 15 / 15	25	1/2"	20	90	5	7,8	7,6	2,2	2,4	4,3	36,61
620.852.00.1	20 / 15 / 20	25	1/2"	25	90	5	7,3	7,3	2,2	2,4	4,3	36,61

Pribor

- Geberit set za zvučnu izolaciju za dvostruko koljeno priključka armature 90° → str. 50

Geberit FlowFit T-priključno koljeno 90° s pomakom

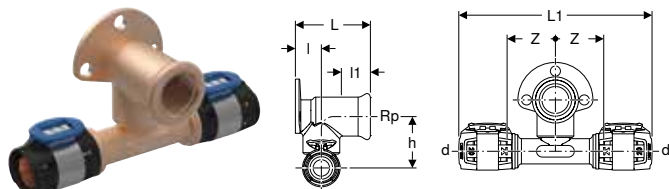

click & scan

Primjene

- Za kućnu tehniku, industriju i brodogradnju
- Pregled primjene – Geberit FlowFit → str. 7

Tehnički podaci

Materijal	bezolovna bronca (CuSn4Zn2PS)
-----------	-------------------------------

Svojstva

- Pokazatelj stisnutosti
- Nestisnuto propušta
- Pomaknuto
- Tri pričvrzne točke
- Bez olova
- O-prsten od EPDM-a
- Spojnica na stiskanje s prozirnrom zaštitnom kapicom
- Navoj s prozirnrom zaštitnim čepom

Br. art.	DN	d, ø [mm]	Rp ["]	d1, ø [mm]	arc [°]	L1 [cm]	l [cm]	l1 [cm]	h [cm]	Z [cm]	EUR/kom.
L / duljina: 3,6 cm											
620.951.00.1	15	20	1/2"	20	90	13,4	1,8	1,5	3,6	3,4	18,18
L / duljina: 5,2 cm											
620.981.00.1	15	20	1/2"	20	90	13,4	1,8	2,9	3,6	3,4	18,18

Geberit FlowFit kutno armaturno priključno koljeno 90°

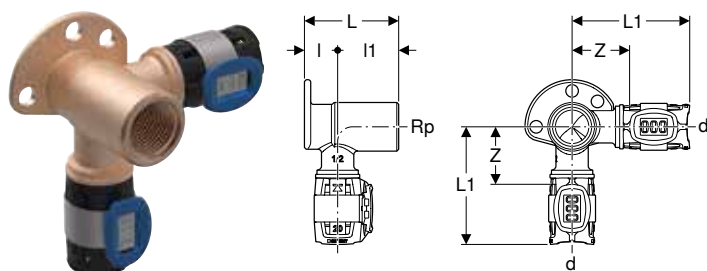

Primjene

- Za kućnu tehniku, industriju i brodogradnju
- Pregled primjene – Geberit FlowFit → str. 7

Tehnički podaci

Materijal	bezolovna bronca (CuSn4Zn2PS)
-----------	-------------------------------

Svojstva

- Pokazatelj stisnutosti
- Nestisnuto propušta
- Tri pričvrrsne točke
- Bez olova
- O-prsten od EPDM-a
- Spojnica na stiskanje s prozirnomo zaštitnom kapicom
- Navoj s prozirnim zaštitnim čepom

Br. art.	DN	d, ø [mm]	Rp ["]	arc [°]	L1 [cm]	l [cm]	l1 [cm]	Z [cm]	EUR/kom.
L / duljina: 3,6 cm									
620.881.00.1	15	20	1/2"	90	6,6	1,9	1,8	3,3	18,18
L / duljina: 5,2 cm									
620.921.00.1	15	20	1/2"	90	6,6	1,9	3,4	3,3	18,18

Geberit priključno koljeno 90° s vanjskim navojem MF 1/2"

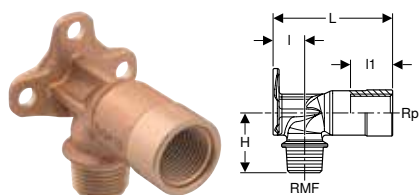

Primjene

- Za kućnu tehniku, industriju i brodogradnju
- Pregled primjene – Geberit FlowFit → str. 7
- Pregled primjene – Geberit Mepla → str. 235
- Pregled primjene – Geberit Volex
- Pregled primjene – Geberit Mapress inox za tekuće medije
- Pregled primjene – Geberit Mapress inox za plinovite medije
- Pregled primjene – Geberit Mapress bakar

Svojstva

- Vanjski navoj MF 1/2" kompatibilan s adapterom MasterFix i MeplaFix
- Tri pričvrrsne točke
- Priključak MF 1/2" s plavom zaštitnom kapom

Tehnički podaci

Materijal	bronca (CuSn5Zn5Pb2-C)
-----------	------------------------

Br. art.	DN	RMF ["]	Rp ["]	arc [°]	l [cm]	l1 [cm]	H [cm]	EUR/kom.
L / duljina: 5,7 cm								
602.285.00.1	15	1/2"	1/2"	90	1,8	2,6	3,5	10,35
L / duljina: 6,6 cm								
602.299.00.1	15	1/2"	1/2"	90	1,8	2,6	3,5	13,36
L / duljina: 7,3 cm								
602.287.00.2	15	1/2"	1/2"	90	1,8	3	3,5	20,30

Pribor

- Geberit set za zvučnu izolaciju za armaturno priključno koljeno 90°, jednostruko → str. 50

Geberit set priključnog koljena 90° s vanjskim navojem MF 1/2"

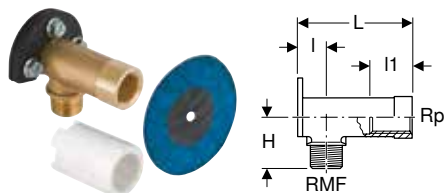

click & scan

Primjene

- Za suhomontažne konstrukcije
- Za kućnu tehniku, industriju i brodogradnju
- Pregled primjene – Geberit FlowFit → str. 7
- Pregled primjene – Geberit Mepla

Tehnički podaci

Materijal	bronca (CuSn5Zn5Pb2-C)
-----------	------------------------

Svojstva

- Brtvena podloška, samoljepljiva, obložena flisom
- Zvučno izolirano
- Vanjski navoj MF 1/2" kompatibilan s adapterom MasterFix i MeplaFix
- Tri pričvrzne točke
- Priključak MF 1/2" s plavom zaštitnom kapom
- Zaštitni čep za jednokratnu tlačnu probu hladnom vodom do maksimalno 15 bar/1500 kPa

Opseg isporuke

- Priključno koljeno 90°
- Izolacijska čahura
- Podloga za zvučnu izolaciju
- Brtvena podloška
- Zaštitni čep
- Pričvrtni materijal

Br. art.	DN	RMF ["]	Rp ["]	arc [°]	I [cm]	I1 [cm]	H [cm]	EUR/kom.
L / duljina: 7,3 cm								
465.034.00.2	15	1/2"	1/2"	90	1,8	3	3,5	20,30

Geberit set ravnog priključka, s vanjskim navojem MF 1/2", predmontiran, suhomontažna konstrukcija

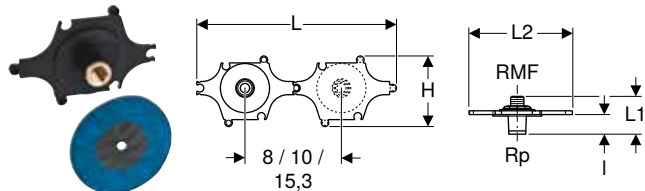

click & scan

Primjene

- Za kućnu tehniku, industriju i brodogradnju
- Pregled primjene – Geberit FlowFit → str. 7
- Pregled primjene – Geberit Mepla
- Pregled primjene – Geberit Volex
- Pregled primjene – Geberit Mapress inox za tekuće medije
- Pregled primjene – Geberit Mapress inox za plinovite medije
- Pregled primjene – Geberit Mapress bakar

Tehnički podaci

Materijal	bronca (CuSn5Zn5Pb2-C)
-----------	------------------------

Svojstva

- Zvučno izolirano
- Vanjski navoj MF 1/2" kompatibilan s adapterom MasterFix i MeplaFix
- Priključak MF 1/2" s plavom zaštitnom kapom

Opseg isporuke

- Priključak, ravni
- Izolacijska čahura
- Šablona za bušenje
- Brtvena podloška
- Pričvrtni materijal

Br. art.	DN	RMF ["]	Rp ["]	L [cm]	L1 [cm]	L2 [cm]	I [cm]	H [cm]	EUR/kom.
602.295.00.1	15	1/2"	1/2"	31,6	6	16,5	3,1	11	34,37

Geberit FlowFit set armaturnih priključaka s dvostrukim koljenom 90°

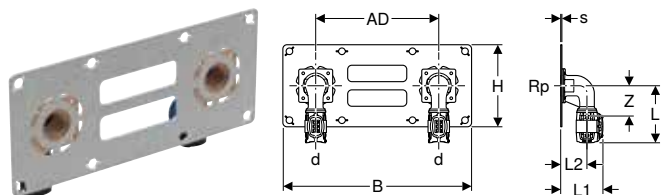

click & scan



Primjene

- Za kućnu tehniku
- Za suhomontažne konstrukcije
- Pregled primjene – Geberit FlowFit → str. 7

Tehnički podaci

Materijal	bezolovna bronca (CuSn4Zn2PS)
-----------	-------------------------------

Svojstva

- Pokazatelj stisnutosti
- Nestisnuto propušta
- Bez olova
- O-prsten od EPDM-a
- Spojnica na stiskanje s prozirnrom zaštitnom kapicom
- Navoj s prozirnrom zaštitnim čepom

Opseg isporuke

- 2 priključna koljena 90°
- Montažna ploča
- Pričvrсни materijal

Br. art.	DN	d, ø [mm]	Rp ["]	arc [°]	AD [cm]	s [mm]	L [cm]	L1 [cm]	L2 [cm]	B [cm]	H [cm]	Z [cm]	EUR/kom.
619.620.00.1	12	16	1/2"	90	15	1,5	6,6	4,7	3	23	10	3,5	51,59
619.621.00.1	15	20	1/2"	90	15	1,5	6,8	5,2	3,2	23	10	3,7	61,39

Geberit FlowFit priključno koljeno 90°, predmontirano, jednostruko, odmaknuto, izolirano



click & scan

Primjene

- Za kućnu tehniku, industriju i brodogradnju
- Pregled primjene – Geberit FlowFit → str. 7

Tehnički podaci

Materijal	bezolovna bronca (CuSn4Zn2PS)
-----------	-------------------------------

Opseg isporuke

- Zaštitni čep
- Pričvrсни materijal

Svojstva

- Pokazatelj stisnutosti
- Nestisnuto propušta
- Zvučno izolirano
- Bez olova
- O-prsten od EPDM-a
- Spojnica na stiskanje s prozirnrom zaštitnom kapicom
- Navoj sa žutim zaštitnim čepom
- Zaštitni čep za jednokratnu tlačnu probu hladnom vodom do maksimalno 15 bar/1500 kPa

Br. art.	DN	d, ø [mm]	Rp ["]	arc [°]	L [cm]	L1 [cm]	L2 [cm]	I [cm]	I1 [cm]	Z [cm]	EUR/kom.
619.630.00.1	12	16	1/2"	90	45	5,2	6	10	4	2,7	23,36
619.631.00.1	15	20	1/2"	90	45	5,2	6	10	4	2,8	26,77

Pribor

- Geberit zaštitna izolacija za armaturno priključno koljeno → str. 50

Geberit FlowFit priključno koljeno 90°, predmontirano, dvostruko, odmaknuto, izolirano

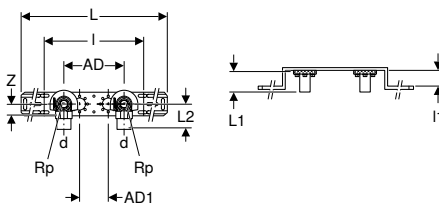

click & scan

Primjene

- Za pitku vodu
- Za kućnu tehniku, industriju i brodogradnju
- Pregled primjene – Geberit FlowFit → str. 7

Tehnički podaci

Materijal	bezolovna bronca (CuSn4Zn2PS)
-----------	-------------------------------

Opseg isporuke

- Pričvrtni materijal
- 2 zaštitna čepa

Svojstva

- Pokazatelj stisnutosti
- Nestisnuto propušta
- Zvučno izolirano
- Bez olova
- O-prsten od EPDM-a
- Spojnica na stiskanje s prozirnom zaštitnom kapičom
- Navoj sa žutim zaštitnim čepom
- Zaštitni čep za jednokratnu tlačnu probu hladnom vodom do maksimalno 15 bar/1500 kPa
- Mogućnost promjene od udaljenosti između priključaka AD na AD1

Br. art.	DN	d, ø [mm]	Rp ["]	arc [°]	AD [cm]	AD1 [cm]	L [cm]	L1 [cm]	L2 [cm]	I [cm]	I1 [cm]	Z [cm]	EUR/kom.
619.639.00.1	12	16	1/2"	90	10	12	59,7	5,2	6	25,3	4	2,8	34,38
619.640.00.1	12	16	1/2"	90	15,3	7,3	59,7	5,2	6	25,3	4	2,7	34,37
619.641.00.1	15	20	1/2"	90	10	12	59,7	5,2	6	25,3	4	2,8	37,85
619.651.00.1	15	20	1/2"	90	15,3	7,3	59,7	5,2	6	25,3	4	2,8	37,85

Pribor

- Geberit zaštitna izolacija za armaturno priključno koljeno → str. 50
- Geberit objumica sifonskog koljena za montažne ploče → str. 57

Geberit FlowFit priključno koljeno 90°, predmontirano, dvostruko, odmaknuto

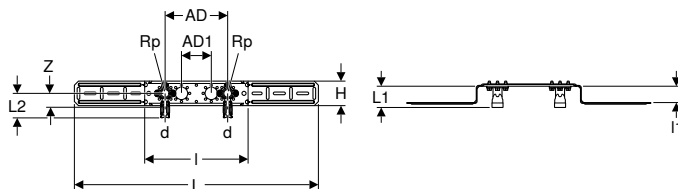
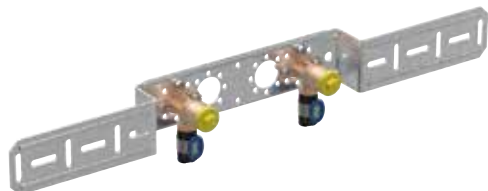

click & scan

Primjene

- Za pitku vodu
- Za kućnu tehniku, industriju i brodogradnju
- Pregled primjene – Geberit FlowFit → str. 7

Tehnički podaci

Materijal	bezolovna bronca (CuSn4Zn2PS)
-----------	-------------------------------

Opseg isporuke

- 2 zaštitna čepa
- Pričvrtni materijal

Svojstva

- Pokazatelj stisnutosti
- Nestisnuto propušta
- Bez olova
- O-prsten od EPDM-a
- Spojnica na stiskanje s prozirnom zaštitnom kapičom
- Navoj sa žutim zaštitnim čepom
- Zaštitni čep za jednokratnu tlačnu probu hladnom vodom do maksimalno 15 bar/1500 kPa
- Mogućnost promjene od udaljenosti između priključaka AD na AD1

Br. art.	DN	d, ø [mm]	Rp ["]	arc [°]	AD [cm]	AD1 [cm]	L [cm]	L1 [cm]	L2 [cm]	I [cm]	I1 [cm]	H [cm]	Z [cm]	EUR/kom.
619.660.00.1	12	16	1/2"	90	15,3	7,3	59,7	5,2	6	25,7	4	6	2,7	32,24
619.661.00.1	15	20	1/2"	90	15,3	7,3	59,7	5,2	6	25,7	4	6	2,7	35,38

Pribor

- Geberit objumica sifonskog koljena za montažne ploče → str. 57

Geberit FlowFit priključno koljeno 90°, predmontirano, dvostruko, ravno

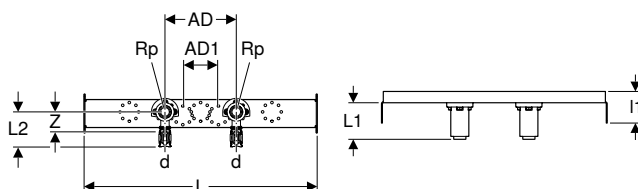
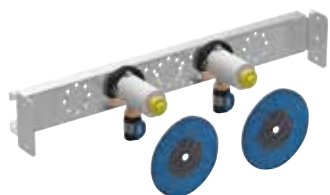

click & scan



Primjene

- Za suhomontažne konstrukcije
- Za kućnu tehniku, industriju i brodogradnju
- Za Geberit Duofix elemente za umivaonik
- Pregled primjene – Geberit FlowFit → str. 7

Tehnički podaci

Materijal	bezolovna bronca (CuSn4Zn2PS)
-----------	-------------------------------

Svojstva

- Pokazatelj stisnutosti
- Nestisnuto propušta
- Zvučno izolirano
- Bez olova
- O-prsten od EPDM-a
- Spojnica na stiskanje s prozirnog zaštitnom kapicom
- Navoj sa žutim zaštitnim čepom
- Zaštitni čep za jednokratnu tlačnu probu hladnom vodom do maksimalno 15 bar/1500 kPa
- Mogućnost promjene od udaljenosti između priključaka AD na AD1

Opseg isporuke

- 2 brtvene podloške
- 2 zaštitna čepa
- Pričvrtni materijal

Br. art.	DN	d, ø [mm]	Rp ["]	arc [°]	AD [cm]	AD1 [cm]	L [cm]	L1 [cm]	L2 [cm]	I [cm]	Z [cm]	EUR/kom.
619.670.00.1	12	16	1/2"	90	15,3	7,7	50	7,8	7,3	7	4	38,98
619.671.00.1	15	20	1/2"	90	15,3	7,7	50	7,8	7,3	7	4	42,75

Pribor

- Geberit obujmica sifonskog koljena za montažne ploče → str. 57

Geberit FlowFit priključno koljeno 90°, predmontirano, dvostruko, odmaknuto, s obujmicom sifonskog koljena i priključnim koljenom

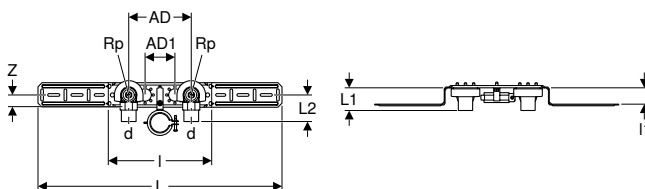

click & scan

Primjene

- Za kućnu tehniku, industriju i brodogradnju
- Pregled primjene – Geberit FlowFit → str. 7

Tehnički podaci

Materijal	bezolovna bronca (CuSn4Zn2PS)
-----------	-------------------------------

Opseg isporuke

- Obujmica sifonskog koljena
- 2 zaštitna čepa
- Pričvrtni materijal
- Priključno koljeno 90° od PE-HD, ø 50 mm

Svojstva

- Pokazatelj stisnutosti
- Nestisnuto propušta
- Zvučno izolirano
- Bez olova
- O-prsten od EPDM-a
- Spojnica na stiskanje s prozirnog zaštitnom kapicom
- Navoj sa žutim zaštitnim čepom
- Zaštitni čep za jednokratnu tlačnu probu hladnom vodom do maksimalno 15 bar/1500 kPa
- Mogućnost promjene od udaljenosti između priključaka AD na AD1

Br. art.	DN	d, ø [mm]	Rp ["]	arc [°]	AD [cm]	AD1 [cm]	L [cm]	L1 [cm]	L2 [cm]	I [cm]	I1 [cm]	Z [cm]	EUR/kom.
619.680.00.1	12	16	1/2"	90	15,3	7,3	59,7	5,2	6	25,3	4	2,8	45,62
619.681.00.1	15	20	1/2"	90	15,3	7,3	59,7	5,2	6	25,3	4	2,8	50,11

Pribor

- Geberit zaštitna izolacija za armaturno priključno koljeno → str. 50

Geberit Duofix traverza za zidnu armaturo, nadžbukna

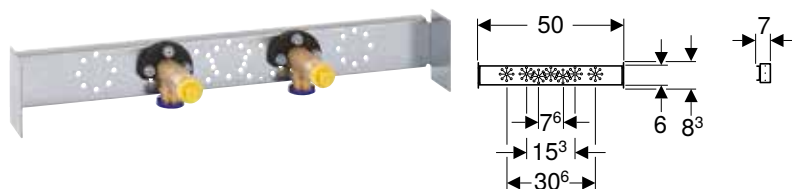

click & scan

Primjene

- Za suhomontažne konstrukcije
- Za ugradnju u instalacijske zidove u visini etaže
- Za nadžbukne armature

Svojstva

- Pocičnana traverza
- Brtvena podloška, samoljepljiva, obložena flisom
- Zaštitni čep za jednokratnu tlačnu probu hladnom vodom do maksimalno 15 bar/1500 kPa

Opseg isporuke

- 2 priključna koljena Rp 1/2" / R 1/2", kompatibilna s MF adapterom
- 2 brtvene podloške
- 2 podloge za zvučnu izolaciju
- 2 izolacijske čahure
- 2 zaštitna čepa
- Pričvrtni materijal

Br. art.	B [cm]	H [cm]	T [cm]	EUR/kom.
111.776.00.1	50	8,3	7	75,10

Geberit FlowFit prodor kroz zid 90°, sa lučnim priključkom

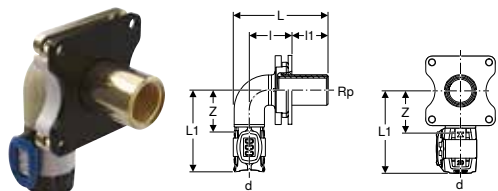

click & scan

Primjene

- Za kućnu tehniku, industriju i brodogradnju
- Pregled primjene – Geberit FlowFit → str. 7

Tehnički podaci

Materijal	bezolovna bronca (CuSn4Zn2PS)
-----------	-------------------------------

Svojstva

- Pokazatelj stisnutosti
- Nestisnuto propušta
- Bez olova
- O-prsten od EPDM-a
- Spojnica na stiskanje s prozirnom zaštitnom kapicom
- Navoj s prozirnim zaštitnim čepom

Opseg isporuke

- Podloga za zvučnu izolaciju
- Odstojni element

Br. art.	DN	d, ø [mm]	Rp ["]	arc [°]	L [cm]	L1 [cm]	I [cm]	I1 [cm]	I2 [cm]	Z [cm]	EUR/kom.
620.803.00.1	12 / 15	16	1/2"	90	7,7	6,7	3,9 / 3,4 / 2,9	2,5 / 3 / 3,5	2,5	3,4	28,31
620.804.00.1	15	20	1/2"	90	7,7	6,7	3,9 / 3,4 / 2,9	2,5 / 3 / 3,5	2,5	3,4	30,85

Geberit FlowFit prodor kroz zid 90°, sa T-prolaznim priključkom

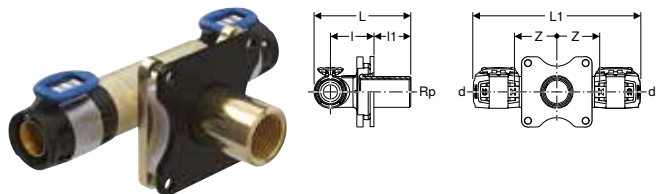

click & scan

Primjene

- Za kućnu tehniku, industriju i brodogradnju
- Pregled primjene – Geberit FlowFit → str. 7

Tehnički podaci

Materijal	bezolovna bronca (CuSn4Zn2PS)
-----------	-------------------------------

Svojstva

- Pokazatelj stisnutosti
- Nestisnuto propušta
- Bez olova
- O-prsten od EPDM-a
- Spojnica na stiskanje s prozirnom zaštitnom kapicom
- Navoj s prozirnim zaštitnim čepom

Opseg isporuke

- Podloga za zvučnu izolaciju
- Odstojni element

Br. art.	DN	d, ø [mm]	Rp ["]	arc [°]	L [cm]	L1 [cm]	l [cm]	l1 [cm]	l2 [cm]	Z [cm]	EUR/kom.
620.812.00.1	12 / 15 / 12	16	1/2"	90	7,7	13,3	3,9 / 3,4 / 2,9	2,5 / 3 / 3,5	2,5	3,4	38,06
620.813.00.1	15	20	1/2"	90	7,7	13,3	3,9 / 3,4 / 2,9	2,5 / 3 / 3,5	2,5	3,4	41,97

Geberit FlowFit prodor kroz zid 90°, s kutnim prolaznim priključkom

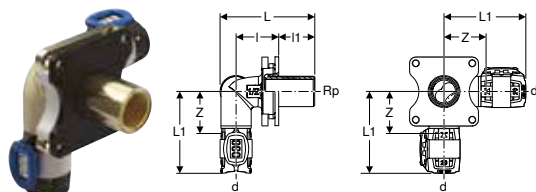

click & scan

Primjene

- Za kućnu tehniku, industriju i brodogradnju
- Pregled primjene – Geberit FlowFit → str. 7

Tehnički podaci

Materijal	bezolovna bronca (CuSn4Zn2PS)
-----------	-------------------------------

Svojstva

- Pokazatelj stisnutosti
- Nestisnuto propušta
- Bez olova
- O-prsten od EPDM-a
- Spojnica na stiskanje s prozirnrom zaštitnom kapicom
- Navoj s prozirnrom zaštitnim čepom

Opseg isporuke

- Podloga za zvučnu izolaciju
- Odstojni element

Br. art.	DN	d, ø [mm]	Rp ["]	arc [°]	L [cm]	L1 [cm]	l [cm]	l1 [cm]	l2 [cm]	Z [cm]	EUR/kom.
620.822.00.1	12 / 15 / 12	16	1/2"	90	7,7	6,7	3,9 / 3,4 / 2,9	2,5 / 3 / 3,5	2,5	3,4	48,02
620.823.00.1	15	20	1/2"	90	7,7	6,7	3,9 / 3,4 / 2,9	2,5 / 3 / 3,5	2,5	3,4	51,80

Razdjelnici s navojnim priključkom

Geberit FlowFit prijelazni komad s elementom MasterFix

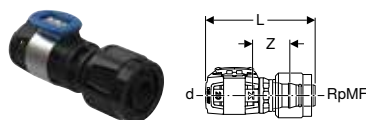

click & scan

Primjene

- Za priključivanje bez alata na elemente, montažne ploče i priključke s vanjskim navojem MF 1/2"
- Za kućnu tehniku, industriju i brodogradnju
- Pregled primjene – Geberit FlowFit → str. 7

Tehnički podaci

Materijal	PPSU
-----------	------

Svojstva

- Pokazatelj stisnutosti
- Nestisnuto propušta
- O-prsten od EPDM-a
- Spojnica na stiskanje s prozirnrom zaštitnom kapicom
- MasterFix s plavom zaštitnom kapom

Br. art.	DN	d, ø [mm]	RpMF ["]	L [cm]	Z [cm]	EUR/kom.
620.290.00.1	12 / 15	16	1/2"	7,6	2,8	7,39
620.291.00.1	15	20	1/2"	7,6	2,8	9,35

Geberit razdjelnik s navojnim priključkom i prijelaznim komadom na razdjelnik za Euro konus

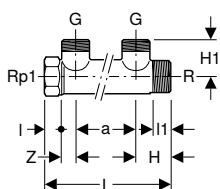

click & scan

Primjene

- Za kućnu tehniku, industriju i brodogradnju
- Pregled primjene – Geberit FlowFit → str. 7
- Pregled primjene – Geberit Mepla

Svojstva

- Prijelazni komad na razdjelnik s Euro konusom G 3/4"

Tehnički podaci

Materijal	bronca (CuSn5Zn5Pb2-C)
-----------	------------------------

Br. art.	DN	R ["]	G ["]	Rp1 ["]	a [cm]	L [cm]	I [cm]	l1 [cm]	H [cm]	H1 [cm]	Z [cm]	Broj izljeva	EUR/kom.
602.422.00.1	20 / 15 / 20	3/4"	3/4"	3/4"	5	10,9	1,5	1,5	3,2	3,2	1,3	2	45,33
602.423.00.1	20 / 15 / 20	3/4"	3/4"	3/4"	5	16	1,5	1,5	3,2	3,2	1,3	3	60,55



- Učvršćenje cijevnom obujmicom Geberit, izoliranom (art. br. 601.853.26.1)

Geberit čep s unutarnjim navojem

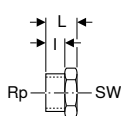

click & scan

Primjene

- Za kućnu tehniku, industriju i brodogradnju
- Za trajno zatvaranje Geberit razdjelnika s navojnim priključkom
- Pregled primjene – Geberit FlowFit → str. 7
- Pregled primjene – Geberit Mepla

Tehnički podaci

Materijal	bronca (CuSn5Zn5Pb2-C)
-----------	------------------------

Br. art.	DN	Rp ["]	L [cm]	I [cm]	SW [mm]	EUR/kom.
602.482.00.1	20	3/4"	2,1	1,5	34	6,49

Geberit čep s vanjskim navojem

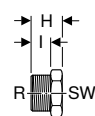

click & scan

Primjene

- Za kućnu tehniku, industriju i brodogradnju
- Za trajno zatvaranje Geberit razdjelnika s navojnim priključkom
- Pregled primjene – Geberit FlowFit → str. 7
- Pregled primjene – Geberit Mepla

Tehnički podaci

Materijal	bronca (CuSn5Zn5Pb2-C)
-----------	------------------------

Br. art.	DN	R ["]	I [cm]	H [cm]	SW [mm]	EUR/kom.
602.480.00.1	20	3/4"	1,5	2,6	27	7,72

Geberit razdjelnik s navojnim nastavkom i prijelaznim komadom na razdjelnik za Euro konus

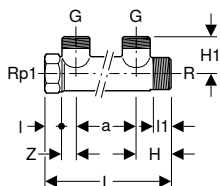

click & scan



Primjene

- Za kućnu tehniku, industriju i brodogradnju
- Pregled primjene – Geberit FlowFit → str. 7
- Pregled primjene – Geberit Mepla
- Pregled primjene – Geberit Volex

Svojstva

- Prijelazni komad na razdjelnik s Euro konusom G 3/4"

Tehnički podaci

Materijal	mesing CW617N
-----------	---------------

Br. art.	DN	R	G	Rp1	a	L	I	l1	H	H1	Z	Broj izljeva	EUR/kom.
		["]	["]	["]	[cm]	[cm]	[cm]	[cm]	[cm]	[cm]	[cm]		
613.422.00.1	25 / 15 / 25	1"	3/4"	1"	5	11	1,7	1,7	3,2	3,1	1,1	2	21,31
613.423.00.1	25 / 15 / 25	1"	3/4"	1"	5	16	1,7	1,7	3,2	3,1	1,1	3	29,15
612.422.00.1	20 / 15 / 20	3/4"	3/4"	3/4"	5	10,9	1,4	1,4	3,2	2,8	1,4	2	17,58
612.423.00.1	20 / 15 / 20	3/4"	3/4"	3/4"	5	16	1,4	1,4	3,2	2,8	1,4	3	23,69



- Učvršćenje cijevnom obujmicom Geberit, izoliranom (art. br. 601.853.26.1)

Geberit FlowFit prijelazni komad na razdjelnik za Euro konus

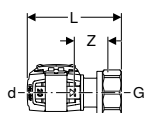

click & scan

Primjene

- Za kućnu tehniku, industriju i brodogradnju
- Pregled primjene – Geberit FlowFit → str. 7

Svojstva

- Pokazatelj stisnutosti
- Nestisnuto propušta
- Bez olova
- O-prsten od EPDM-a
- Spojnica na stiskanje s prozirnrom zaštitnom kapicom

Tehnički podaci

Materijal	bezolovna silicijska bronca (CuZn21Si3P)
-----------	--

Br. art.	DN	d, ø	G	L	Z	SW	EUR/kom.
		[mm]	["]	[cm]	[cm]	[mm]	
620.330.00.1	12 / 20	16	3/4"	6,1	2,6	27	10,85
620.331.00.1	15 / 20	20	3/4"	6,5	3,1	27	12,77

Geberit čep s unutarnjim navojem

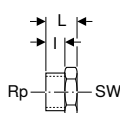

click & scan

Primjene

- Za kućnu tehniku, industriju i brodogradnju
- Za trajno zatvaranje Geberit razdjelnika s navojnim priključkom
- Pregled primjene – Geberit FlowFit → str. 7
- Pregled primjene – Geberit Mepla
- Pregled primjene – Geberit Volex

Tehnički podaci

Materijal	mesing CW617N
-----------	---------------

Br. art.	DN	Rp	L	I	SW	EUR/kom.
		["]	[cm]	[cm]	[mm]	
613.481.00.1	25	1"	2,4	1,7	38	5,50
612.481.00.1	20	3/4"	2,1	1,5	34	5,50

Geberit čep s vanjskim navojem

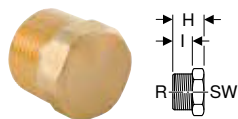

click & scan

Primjene

- Za kućnu tehniku, industriju i brodogradnju
- Za trajno zatvaranje Geberit razdjelnika s navojnim priključkom
- Pregled primjene – Geberit FlowFit → str. 7
- Pregled primjene – Geberit Mepla
- Pregled primjene – Geberit Volex

Tehnički podaci

Materijal	mesing CW617N
-----------	---------------

Br. art.	DN	R ["]	I [cm]	H [cm]	SW [mm]	EUR/kom.
613.480.00.1	25	1"	1,7	2,9	34	4,37
612.480.00.1	20	3/4"	1,5	2,6	27	4,37

T-komadi za grijanje

Geberit FlowFit križni T-komad sa zaštitnom kutijom

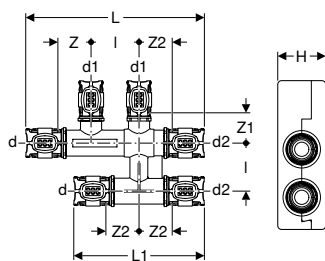
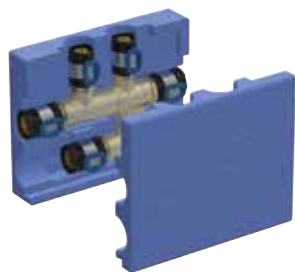

click & scan

Primjene

- Za ravno priključivanje na dva paralelno postavljena cjevovoda
- Prikladno isključivo za grijanje i hlađenje
- Pregled primjene – Geberit FlowFit → str. 7

Svojstva

- Pokazatelj stisnutosti
- Nestisnuto propušta
- Bez olova
- O-prsten od EPDM-a
- Spojnica na stiskanje s prozirnom zaštitnom kapičicom

Tehnički podaci

Materijal	bezolovna silicijska bronca (CuZn21Si3P)
Izolacijski materijal	EPP
Debljina izolacije	8,5 mm
Toplinska provodljivost izolacije	0,038 W/(m·K)

Br. art.	DN	d, ø [mm]	d1, ø [mm]	d2, ø [mm]	arc [°]	L [cm]	L1 [cm]	I [cm]	H [cm]	Z [cm]	Z1 [cm]	Z2 [cm]	EUR/kom.
619.300.00.1	12	16	16	16	90	18,6	13,6	5	5	3,5	3,5	3,5	41,75
619.311.00.1	15 / 12 / 12	20	16	16	90	18,6	13,6	5	5	3	3	3,4	43,72
619.321.00.1	15 / 12 / 15	20	16	20	90	18,6	13,6	5	5	3	3	3,4	43,72
619.331.00.1	15	20	20	20	90	18,6	13,6	5	5	3	3	3,4	43,72
619.302.00.1	20 / 12 / 15	25	16	20	90	18,6	13,6	5	5	3,3	3	3,3	48,63
619.312.00.1	20 / 12 / 20	25	16	25	90	18,6	13,6	5	5	3,3	3	3,3	48,63
619.322.00.1	20 / 15 / 20	25	20	25	90	18,6	13,6	5	5	3,5	3,5	3,5	48,63

Prijelazni komadi i spojevi za grijanje, demontažni

Geberit FlowFit prijelazni komad s rastavljivom spojnicom na PEX cijevi

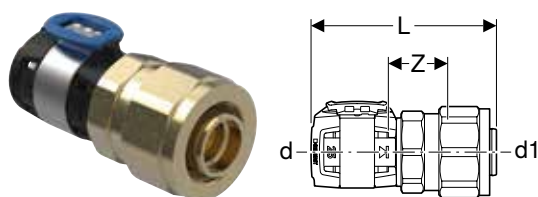

click & scan

Primjene

- Za kućnu tehniku
- Pregled primjene – Geberit FlowFit → str. 7

Tehnički podaci

Materijal	bezolovna silicijska bronca (CuZn21Si3P)
-----------	--

Svojstva

- Pokazatelj stisnutosti
- Nestisnuto propušta
- Bez olova
- O-prsten od EPDM-a
- Spojnica na stiskanje s prozirnrom zaštitnom kapicom

Opseg isporuke

- Navojni stezni prsten

Br. art.	DN	d, ø [mm]	G ["]	d1, ø [mm]	s1 [mm]	L [cm]	Z [cm]	PN [bar]	EUR/kom.
620.730.00.1	12	16	3/4"	16	1,5	7,8	3,1	6	17,21
620.731.00.1	15	20	3/4"	20	1,9	7,8	3,1	6	19,64
620.732.00.1	20	25	1"	25	2,3	8	3,3	6	22,12

Priključci za grijanje

Geberit priključna kutija tip T

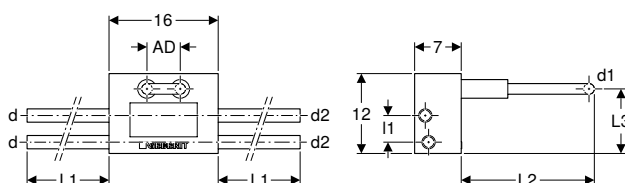
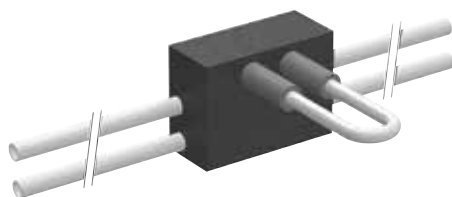

click & scan

Primjene

- Prikladno isključivo za grijanje i hlađenje
- Pregled primjene – Geberit FlowFit → str. 7

Tehnički podaci

Materijal	PE-RT II / Al / PE-RT II
Izolacijski materijal	PUR
Debljina izolacije	6 mm
Toplinska provodljivost izolacije	0,03 W/(m·K)

Svojstva

- Sistemska cijev, difuzno nepropusna
- Sistemska cijev izvana srebrnosiva
- Za tlačnu probu bez radijatora

Br. art.	DN	d, ø [mm]	d1, ø [mm]	d2, ø [mm]	AD [cm]	L1 [cm]	L2 [cm]	L3 [cm]	l1 [cm]	EUR/kom.
619.371.00.1	15 / 12 / 15	20	16	20	5	30	20	8	4,2	111,60

Geberit FlowFit priključno koljeno 90° za metalne cijevi s navojnim priključkom za Euro konus

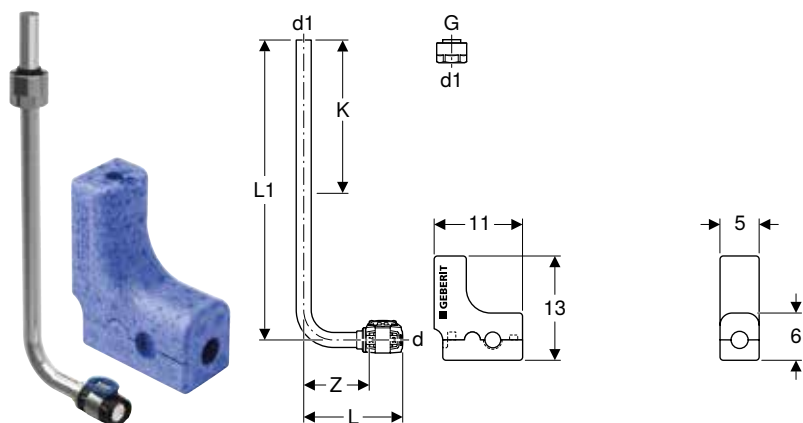

click & scan

Primjene

- Za priključenje radijatorskih ventila
- Prikladno isključivo za grijanje i hlađenje
- Pregled primjene – Geberit FlowFit → str. 7

Tehnički podaci

Materijal	bezolovna silicijska bronca (CuZn21Si3P)
-----------	--

Svojstva

- Pokazatelj stisnutosti
- Nestisnuto propušta
- Poniklano
- Bez olova
- Bakrena priključna cijev
- O-prsten od EPDM-a
- Spojnica na stiskanje s prozirnom zaštitnom kapicom

Opseg isporuke

- Priključno koljeno metalne cijevi 90°
- Navojni priključak za Euro konus G 3/4"
- Zaštitna kutija od EPP-a

Br. art.	DN	d, ø [mm]	G ["]	d1, ø [mm]	arc [°]	L [cm]	Z [cm]	K [cm]	EUR/kom.
L1 / duljina: 30 cm									
619.400.22.1	12 / 20	16	3/4"	15	90	12,8	9,5	17	15,73
619.401.22.1	15 / 20	20	3/4"	15	90	12,7	9,4	17	17,21



- Pritegnuti rastavljivu spojnicu do graničnika

Geberit FlowFit priključni T-komad za metalne cijevi s navojnim priključkom za Euro konus

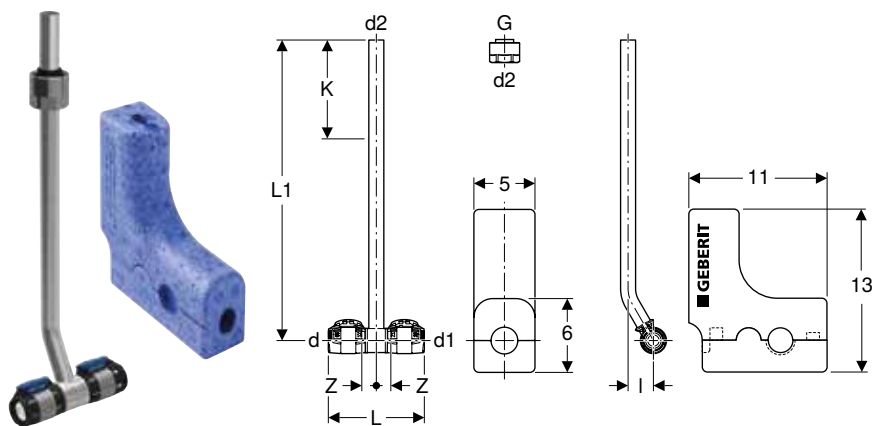

Primjene

- Za priključenje radijatorskih ventila
- Prikladno isključivo za grijanje i hlađenje
- Pregled primjene – Geberit FlowFit → str. 7

Tehnički podaci

Materijal	bezolovna silicijska bronca (CuZn21Si3P)
-----------	--

Svojstva

- Nestisnuto propušta
- Poniklano
- Bakrena priključna cijev
- O-prsten od EPDM-a
- Nazuvica za spajanje stiskanjem s prozirnomo zaštitnom kapom
- Zaštitna kutija dvodijelna

Opseg isporuke

- T-komad priključnog koljena metalne cijevi
- Navojni priključak za Euro konus G 3/4"
- Zaštitna kutija od EPP-a

Br. art.	DN	d, ø [mm]	G ["]	d1, ø [mm]	d2, ø [mm]	arc [°]	L [cm]	L1 [cm]	I [cm]	Z [cm]	K [cm]	EUR/kom.
619.420.22.1	12 / 20 / 12	16	3/4"	16	15	90	9	30	2,5	1,3	17	19,64
619.421.22.1	15 / 20 / 15	20	3/4"	20	15	90	9	30	2,5	1,3	17	21,13



- Pritegnuti rastavljivu spojnicu do graničnika

Geberit FlowFit set priključnog T-komada za polazni i povratni vod, s navojnim priključkom za Euro konus

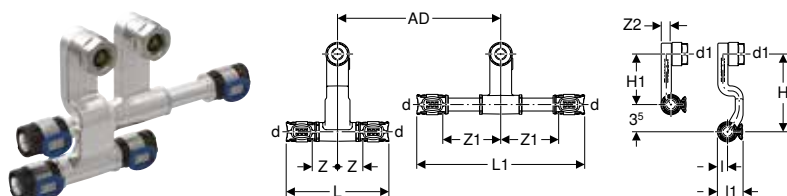

Primjene

- Za sustave profilnih letvica
- Prikladno isključivo za grijanje i hlađenje
- Pregled primjene – Geberit FlowFit → str. 7

Tehnički podaci

Materijal	bezolovna silicijska bronca (CuZn21Si3P)
-----------	--

Svojstva

- Pokazatelj stisnutosti
- Nestisnuto propušta
- Poniklano
- Bez olova
- O-prsten od EPDM-a
- Spojnica na stiskanje s prozirnomo zaštitnom kapicom
- Montaža u potpunosti ispred zida

Opseg isporuke

- 2 navojna priključka za Euro konus G 3/4"
- Priključni T-komad s dugim priključkom
- Priključni T-komad s kratkim priključkom

Br. art.	DN	d, ø [mm]	d1, ø [mm]	arc [°]	AD [cm]	L [cm]	L1 [cm]	I [cm]	I1 [cm]	H [cm]	H1 [cm]	Z [cm]	Z1 [cm]	Z2 [cm]	EUR/kom.
619.440.22.2	12	16	15	90	5	12,8	21,2	1,1	2,4	10	6,5	3,1	7,3	1,3	38,33
619.441.22.2	15 / 12 / 15	20	15	90	5	12,8	21,2	1,3	2,4	10	6,5	3,1	7,3	1,3	40,31



- Pritegnuti rastavljivu spojnicu do graničnika

Geberit FlowFit set priključnih završnih komada za polazni i povratni vod, s navojnim priključkom za Euro konus

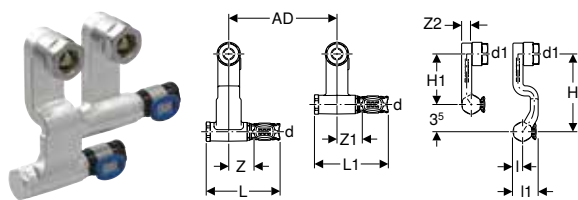

click & scan

Primjene

- Za sustave profilnih letvica
- Prikladno isključivo za grijanje i hlađenje
- Pregled primjene – Geberit FlowFit → str. 7

Tehnički podaci

Materijal	bezolovna silicijska bronca (CuZn21Si3P)
-----------	--

Svojstva

- Pokazatelj stisnutosti
- Nestisnuto propušta
- Ulazni i izlazni protok, promjenjivi
- Poniklano
- Bez olova
- O-prsten od EPDM-a
- Spojnica na stiskanje s prozirnom zaštitnom kapicom
- Montaža u potpunosti ispred zida

Opseg isporuke

- 2 navojna priključka za Euro konus G 3/4"
- Priključni T-komad s dugim priključkom
- Priključni T-komad s kratkim priključkom

Br. art.	DN	d, ø [mm]	d1, ø [mm]	arc [°]	AD [cm]	L [cm]	L1 [cm]	I [cm]	I1 [cm]	H [cm]	H1 [cm]	Z [cm]	Z1 [cm]	Z2 [cm]	Priključak	EUR/kom.
619.460.22.1	12	16	15	90	5	9,3	13,5	1,1	2,4	10	6,5	3,1	7,3	1,3	desno	39,29
619.450.22.1	12	16	15	90	5	9,3	13,5	1,1	2,4	10	6,5	3,1	7,3	1,3	lijevo	39,29



- Pritegnuti rastavljivu spojnicu do graničnika

Geberit petlja za tlačnu probu s rastavljivim spojnica Euro konus

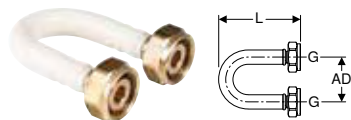

click & scan

Primjene

- Prikladno isključivo za grijanje i hlađenje
- Za tlačne probe hladnom vodom do 15 bara / 1500 kPa

Svojstva

- Višekratno upotrebljivo
- O-prsten od EPDM-a

Br. art.	G ["]	arc [°]	AD [cm]	L [cm]	EUR/kom.
611.369.00.1	3/4"	180	5	9	22,80

Geberit prijelazni komad Euro konus, s vanjskim navojem

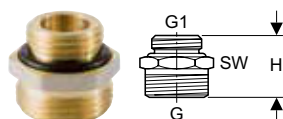

click & scan

Primjene

- Pregled primjene – Geberit FlowFit → str. 7
- Pregled primjene – Geberit Mepla
- Pregled primjene – Geberit Mapress C-čelik
- Pregled primjene – Geberit Mapress bakar
- Pregled primjene – Geberit Mapress Therm

Svojstva

- Poniklano

Tehnički podaci

Materijal	mesing CW617N
-----------	---------------

Br. art.	DN	G ["]	G1 ["]	H [cm]	SW [mm]	EUR/kom.
641.512.00.1	15	3/4"	1/2"	2,5	27	2,49
641.533.00.1	20 / 15	3/4"	3/4"	3	32	3,87

Geberit prijelazni komad Euro konus, s unutarnjim navojem

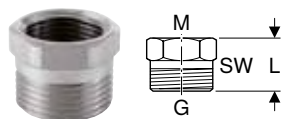

click & scan

Primjene

- Pregled primjene – Geberit FlowFit → str. 7
- Pregled primjene – Geberit Mepla
- Pregled primjene – Geberit Mapress C-čelik
- Pregled primjene – Geberit Mapress bakar
- Pregled primjene – Geberit Mapress Therm

Svojstva

- Poniklano

Tehnički podaci

Materijal	mesing CW617N
-----------	---------------

Br. art.	DN	G ["]	M [mm]	Gs [mm]	L [cm]	SW [mm]	EUR/kom.
641.522.00.1	20 / 15	3/4"	22	1,5	2,2	27	2,76

Geberit FlowFit ravni priključak, s navojnom maticom

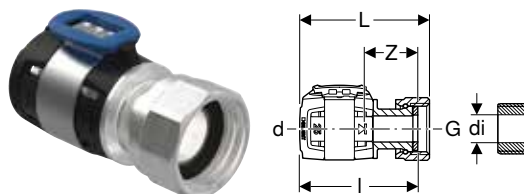

click & scan

Primjene

- Za priključenje radijatora i radijatorskih ventila
- Prikladno isključivo za navoje unutarnjeg promjera ≤ di, vidi tablicu
- Prikladno isključivo za grijanje i hlađenje
- Pregled primjene – Geberit FlowFit → str. 7

Svojstva

- Pokazatelj stisnutosti
- Nestisnuto propušta
- Poniklano
- Bez olova
- O-prsten od EPDM-a
- Spojnica na stiskanje s prozirnom zaštitnom kapicom
- Ravna brtva od vlaknastog kompozitnog materijala

Tehnički podaci

Materijal	bezolovna silicijska bronca (CuZn21Si3P)
-----------	--

Br. art.	DN	d, ø [mm]	G ["]	di, ø [mm]	L [cm]	l [cm]	Z [cm]	SW [mm]	EUR/kom.
619.490.22.1	12	16	1/2"	11	6,4	5,7	2,4	24	13,04
619.491.22.1	15	20	1/2"	11,4	6,4	5,7	2,4	24	14,99
619.492.22.1	20	25	3/4"	14,8	6,5	5,8	2,5	30	18,92

Pribor

- Geberit FlowFit poklopac za priključak → str. 52

Geberit FlowFit set navojnih priključaka s vanjskim navojem

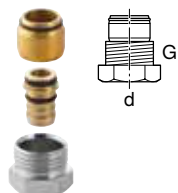

click & scan

Primjene

- Za Geberit višeslojne sistemske cijevi
- Za priključenje na radijatorske ventile tipa Herz s unutarnjim navojem G 1/2" prema EN 215, serija dimenzija D
- Prikladno isključivo za grijanje i hlađenje
- Pregled primjene – Geberit FlowFit → str. 7

Svojstva

- Navojni stezni prsten
- Nazuvica s navojem od bezolovnog mesinga, poniklana
- Bez olova
- O-prsten od EPDM-a

Opseg isporuke

- Set od 2 komada

Tehnički podaci

Materijal	mesing CW617N
-----------	---------------

Br. art.	DN	d, ø [mm]	G ["]	SW [mm]	EUR/kom.
619.267.22.1	12	16	1/2"	22	3,45



- Pritegnuti rastavljivu spojnicu do graničnika

Novo

Geberit FlowFit navojni priključak za Euro konus

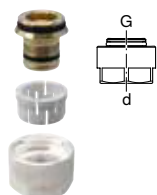

click & scan

Primjene

- Za Geberit višeslojne sistemske cijevi
- Za Geberit sistemske cijevi PB
- Za Geberit jednoslojne sistemske cijevi
- Prikladno isključivo za grijanje i hlađenje
- Pregled primjene – Geberit FlowFit → str. 7

Svojstva

- Navojni stezni prsten
- Navojna matica od mesinga, poniklana
- Bez olova
- O-prsten od EPDM-a

Tehnički podaci

Materijal	mesing CW617N
-----------	---------------

Br. art.	Boja / površina	DN	d, ø [mm]	G ["]	SW [mm]	EUR/kom.
619.055.00.1	poniklano	12 / 20	16	3/4"	27	2,54
619.056.00.1	poniklano	15 / 20	20	3/4"	27	2,54

Dobavljivo od: travanj 2024



- Zamjena za art. br. 617.290.00.1, 617.291.00.1

Geberit FlowFit priključak za Euro konus, s navojnom maticom

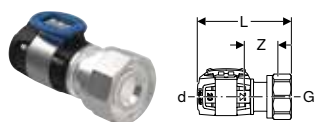

click & scan

Primjene

- Za priključenje radijatora i radijatorskih ventila
- Prikladno isključivo za navoje unutarnjeg promjera $\leq d_i$, vidi tablicu
- Prikladno isključivo za grijanje i hlađenje
- Pregled primjene – Geberit FlowFit → str. 7

Svojstva

- Pokazatelj stisnutosti
- Nestisnuto propušta
- Poniklano
- Bez olova
- O-prsten od EPDM-a
- Spojnica na stiskanje s prozirnrom zaštitnom kapicom

Tehnički podaci

Materijal	bezolovna silicijska bronca (CuZn21Si3P)
-----------	--

Br. art.	DN	d, \varnothing [mm]	G ["]	L [cm]	Z [cm]	SW [mm]	EUR/kom.
619.260.22.1	12 / 20	16	3/4"	6,1	1,8	27	9,63
619.261.22.1	15 / 20	20	3/4"	6,5	2,3	27	11,55

Pribor

- Geberit FlowFit poklopac za priključak → str. 52

Geberit FlowFit ravni priključak, s vanjskim navojem

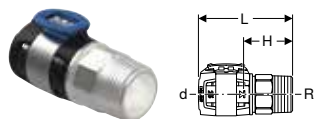

click & scan

Primjene

- Prikladno isključivo za grijanje i hlađenje
- Pregled primjene – Geberit FlowFit → str. 7

Svojstva

- Pokazatelj stisnutosti
- Nestisnuto propušta
- Poniklano
- Bez olova
- O-prsten od EPDM-a
- Spojnica na stiskanje s prozirnrom zaštitnom kapicom

Tehnički podaci

Materijal	bezolovna silicijska bronca (CuZn21Si3P)
-----------	--

Br. art.	DN	d, \varnothing [mm]	R ["]	L [cm]	H [cm]	SW [mm]	EUR/kom.
619.471.22.1	15	20	1/2"	6,4	3,1	22	8,66
619.481.22.1	15 / 20	20	3/4"	6,5	3,2	27	8,66
619.472.22.1	20 / 15	25	1/2"	6,4	3,1	22	10,85
619.482.22.1	20	25	3/4"	6,8	3,5	27	10,85

Pribor

Izolacije za cijevi i fittinge

Geberit zaštitna izolacija za T-komad

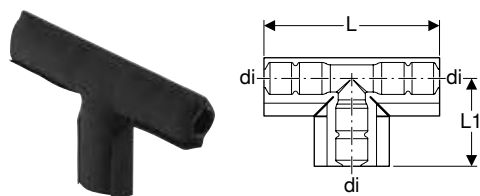

click & scan

Primjene

- Za zatvaranje zaštitnih cijevi kod T-komada
- Za zatvaranje izolacije kod T-komada

Svojstva

- Otporno na habanje
- Zatvaranje na čičak
- Izolacija od mekane PE-pjene, sa zatvorenim porama
- Crna

Tehnički podaci

Materijal	PE-HD
-----------	-------

Br. art.	d _i , \varnothing [mm]	L [cm]	L1 [cm]	EUR/kom.
601.837.00.1	16 / 20	22	11	4,30

Izolacije za priključke

Geberit set za zvučnu izolaciju za armaturno priključno koljeno 90°, jednostruko

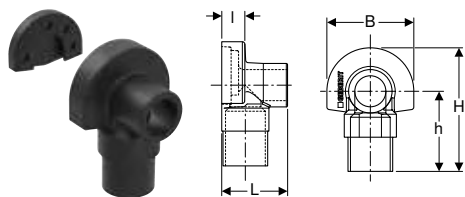

click & scan

Primjene

- Za Geberit priključna koljena s unutarnjim navojem Rp 1/2" i Rp 3/4"

Svojstva

- Crna

Tehnički podaci

Smanjenje buke kod tlaka protoka od 3 bara	12 dB(A)
Materijal	EPDM

Opseg isporuke

- Kapica za zvučnu izolaciju
- Podloga za zvučnu izolaciju

Br. art.	L [cm]	l [cm]	B [cm]	H [cm]	h [cm]	EUR/kom.
601.801.00.1	5,3	1,9	7	10	6,5	3,04

Geberit set za zvučnu izolaciju za dvostruko koljeno priključka armature 90°

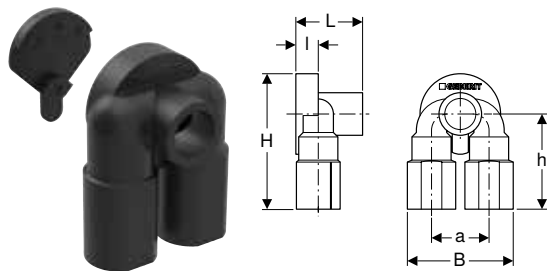

click & scan

Primjene

- Za Geberit dvostruka koljena priključka armature s unutarnjim navojem Rp 1/2"

Svojstva

- Crna

Tehnički podaci

Smanjenje buke kod tlaka protoka od 3 bara	12 dB(A)
Materijal	EPDM

Opseg isporuke

- Kapica za zvučnu izolaciju
- Podloga za zvučnu izolaciju

Br. art.	a [cm]	L [cm]	l [cm]	B [cm]	H [cm]	h [cm]	EUR/kom.
601.805.00.1	5	5,3	2	9,2	11,6	8,1	9,70

Geberit zaštitna izolacija za armaturno priključno koljeno

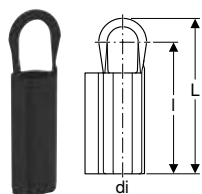

click & scan

Primjene

- Za zatvaranje zaštitnih cijevi kod Geberit priključnih koljena sa setom za zvučnu izolaciju
- Za zatvaranje izolacija kod Geberit priključnih koljena sa setom za zvučnu izolaciju

Svojstva

- Otporno na habanje
- Zatvaranje na čičak
- Izolacija od mekane PE-pjene, sa zatvorenim porama
- Crna

Tehnički podaci

Materijal	PE-HD
-----------	-------

Br. art.	di, Ø [mm]	L [cm]	l [cm]	EUR/kom.
601.838.00.1	16 / 20	18,5	15,6	3,03

Brtvila za cijevi i fittinge

Geberit brtvena traka

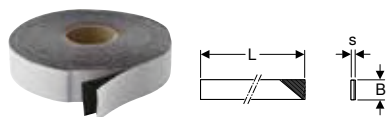

click & scan

Primjene

- Za zaštitu odrezanih površina cijevi Geberit FlowFit od utjecaja korozije izvana
- Za zaštitu odrezanih površina cijevi Geberit Mepla od utjecaja korozije izvana
- Za zaštitu odrezanih površina cijevi Geberit Volex od utjecaja korozije izvana
- Za zaštitu Geberit Mapress sistemskih cijevi i fittinga od utjecaja korozije izvana

Svojstva

- Otporno na UV zračenje
- Crna

Tehnički podaci

Temperatura kod montaže	-10 – +50 °C
Postojanost na temperaturu	-60 – +100 °C
Materijal	IIR

Br. art.	s [mm]	L [m]	B [cm]	EUR/kom.
601.813.00.1	1	12,5	3	31,32
601.815.00.1	1	12,5	5	52,06



- Postaviti nakon tlačne probe

Brtvila za priključke

Geberit brtvena podloška za priključke

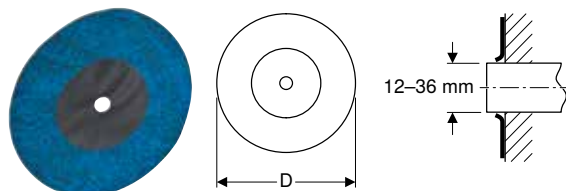

click & scan

Primjene

- Za izolaciju Geberit priključaka
- Za naknadnu montažu na priključke s glatkom površinom

Svojstva

- Samoljepljivo
- Obložen flisom
- Brtvena membrana od PUR-a

Br. art.	D [cm]	s [mm]	EUR/kom.
601.812.00.1	15	1	2,16

Brtve za fitinge

Novo

Geberit FlowFit brtveni naglavak

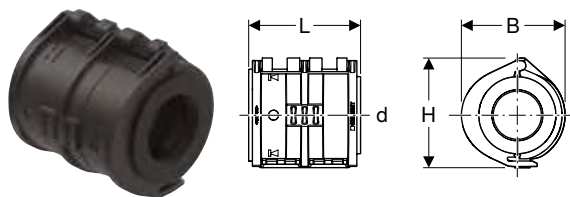

click & scan

Primjene

- Za zaštitu odrezanih površina cijevi Geberit FlowFit od utjecaja korozije izvana

Svojstva

- Crna

Tehnički podaci

Materijal	PP-C / TPS
-----------	------------

Br. art.	d, \emptyset [mm]	L [cm]	B [cm]	H [cm]	EUR/kom.
619.720.00.1	16	4,5	3,8	3,9	5,85
619.721.00.1	20	4,5	4,2	4,2	6,24
619.722.00.1	25	4,5	4,7	4,8	6,83

Dobavljivo od: travanj 2024

Poklopci za cijevi

Geberit dvostruka rozeta



click & scan

Primjene

- Za pokrivanje prodora cijevi

Svojstva

- Dvodijelno
- Snježno bijela RAL 9010

Tehnički podaci

Materijal	PS
-----------	----

Br. art.	a [cm]	di, \emptyset [mm]	L [cm]	B [cm]	EUR/kom.
611.610.BM.1	5	14 / 15 / 16 / 18 / 20	10	5	1,26

Poklopac za fitinge

Geberit FlowFit poklopac za priključak

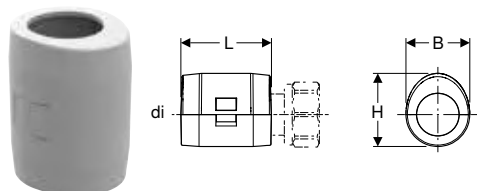

click & scan

Primjene

- Za vizualno pokrivanje izloženih jedinica
- Za vidljive radijatorske priključke s Geberit FlowFit priključcima i navojem za Euro konus

Svojstva

- Dvodijelno
- Eliptični

Tehnički podaci

Materijal	ASA
-----------	-----

Br. art.	Boja / površina	di, \emptyset [mm]	L [cm]	B [cm]	H [cm]	EUR/kom.
619.738.00.1	alpsko bijela	16	4,4	2,7	3,2	2,66
619.739.00.1	alpsko bijela	20	4,4	3,1	3,6	2,66

Učvrščenja za cijevi

Geberit držač cijevi, jednostruki

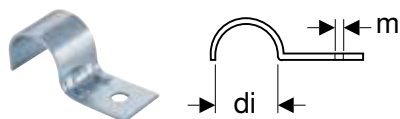

click & scan

Primjene

- Za učvršćenje Geberit sistemskih cijevi

Svojstva

- Pocičano

Tehnički podaci

Materijal	čelik
-----------	-------

Br. art.	di, \emptyset [mm]	m [mm]	EUR/kom.
601.763.00.1	16	6,2	0,40
602.763.00.1	20	6,2	0,52
601.761.00.1	22	6,2	0,65
602.761.00.1	28	6,2	0,64
602.765.26.1	32	6,4	0,51

Geberit set za pričvršćivanje s fiksnim točkama

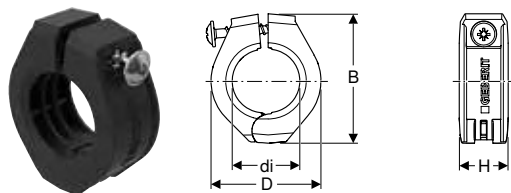

click & scan

Primjene

- Za učvršćenje višeslojnih sistemskih cijevi Geberit u fiksnoj točki

Svojstva

- Jednodijelno
- Crna

Tehnički podaci

Materijal	PA 6
-----------	------

Br. art.	di, \emptyset [mm]	D [cm]	B [cm]	H [cm]	EUR/kom.
619.730.00.1	16	3,1	4	1,9	7,02
619.731.00.1	20	3,5	4,4	1,9	7,95
619.732.00.1	25	4	4,9	1,9	8,87
619.733.00.1	32	4,7	5,6	1,9	10,29
619.734.00.1	40	5,6	6,5	1,9	12,17
619.735.00.1	50	6,6	7,8	2,2	14,72
619.736.00.1	63	8	9,1	2,2	18,70
619.737.00.1	75	9,2	10,3	2,2	25,23

Geberit dvodijelna cjevna objumica

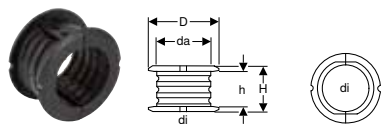
[click & scan](#)

Primjene

- Za pričvršćivanje višeslojnih Geberit FlowFit sistemskih cijevi s kliznim spojnica
- Za pričvršćivanje višeslojnih Geberit Mepla sistemskih cijevi s fiksnim točkama ili kliznim spojnica

Svojstva

- Dvodijelno
- Crna

Tehnički podaci

Materijal	PP-C
-----------	------

Br. art.	da, \emptyset [mm]	di, \emptyset [mm]	D [cm]	H [cm]	h [cm]	EUR/kom.
603.702.00.1	32	25 / 26	3,4	3,2	2,5	7,93
604.702.00.1	40	32	4,9	3,2	2,5	2,18
605.702.00.1	50	40	5,7	3,3	2,5	3,15
606.702.00.1	63	50	7,6	3,4	2,5	3,67
607.702.00.1	75	63	9,1	4,8	3	6,18
608.702.00.1	90	75	10,7	5	3	28,82

Geberit cjevna objumica, izolirana, s navojnom spojnicom M8 / M10

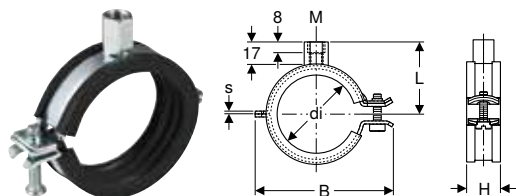
[click & scan](#)

Primjene

- Za učvršćenje Geberit sistemskih cijevi za sustave opskrbe

Svojstva

- Brzo zatvaranje
- Vijak s ravnim i križnim utorom
- Navojna spojica, četverostruko zavarena
- Zvučna izolacija prema DIN 4109
- Pocičano

Tehnički podaci

Materijal	čelik
-----------	-------

Br. art.	Boja / površina	M [mm]	di, \emptyset [mm]	s [mm]	L [cm]	B [cm]	H [cm]	EUR/kom.
601.851.26.1	galvanski pocičano	8 / 10	15–19	1,5	3,1	5,2	2,3	1,65
601.852.26.1	galvanski pocičano	8 / 10	20–24	1,5	3,4	5,6	2,3	1,65
601.853.26.1	galvanski pocičano	8 / 10	25–30	1,5	3,6	6,3	2,3	1,79
601.854.26.1	galvanski pocičano	8 / 10	32–37	1,5	3,9	6,8	2,3	1,89
601.855.26.1	galvanski pocičano	8 / 10	40–46	2	4,3	7,6	2,3	2,04
601.856.26.1	galvanski pocičano	8 / 10	48–53	2	4,5	8,2	2,3	2,17
601.858.26.1	galvanski pocičano	8 / 10	63–67	2	5,5	10	2,3	3,15
601.859.26.1	galvanski pocičano	8 / 10	74–80	2	6,4	11,9	2,3	3,28

Geberit noseći žlijeb, pocičan i lakiran

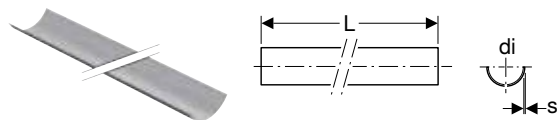
[click & scan](#)

Primjene

- Za stabilizaciju Geberit sustava pričvršćivanja

Svojstva

- Lakirano
- Čelik, izvana crno lakiran
- Pocičano

Tehnički podaci

Materijal	čelik
-----------	-------

Br. art.	Boja / površina	DN	di, \emptyset [mm]	s [mm]	L [m]	EUR/m
360.850.00.1	lakirano	40	40	0,75	3	5,28
361.850.00.1	lakirano	50	50	0,75	3	5,51
364.850.00.1	lakirano	60	63	0,75	3	6,31
365.850.00.1	lakirano	70	75	0,75	3	6,59

Geberit pričvrtna ploča, pravokutna, dva otvora, s navojnom spojnicom M8 / M10

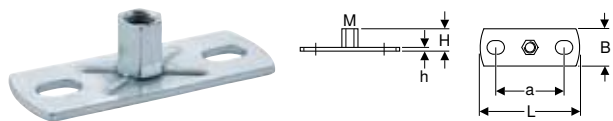

click & scan

Primjene

- Za učvršćenje cijevnih obujmica na konstrukciju objekta
- Za učvršćenje nosivih tračnica na konstrukciju objekta
- Za klizne spojnice cijevi

Svojstva

- Unutarnji navoj
- Pocičano
- Dvije pričvrstne točke

Br. art.	M [mm]	a [cm]	L [cm]	B [cm]	H [cm]	h [cm]	EUR/kom.
362.848.26.1	8 / 10	5,4	8	3	1,9	0,3	3,87

Učvršćenja za priključke

Geberit montažna ploča, ravna, jednostruka

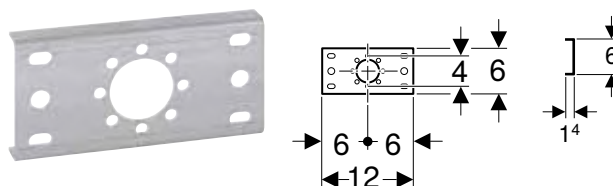

click & scan

Primjene

- Za učvršćenje Geberit priključaka za sustave opskrbe

Svojstva

- Pocičano

Tehnički podaci

Materijal	čelik
-----------	-------

Opseg isporuke

- Pričvrstni materijal

Br. art.	EUR/kom.
601.736.00.1	5,79

Geberit montažna ploča, ravna, dvostruka, udaljenost između priključaka 10 cm ili 12 cm



click & scan

Primjene

- Za učvršćenje Geberit priključaka za sustave opskrbe

Svojstva

- Pocičano

Tehnički podaci

Materijal	čelik
-----------	-------

Opseg isporuke

- Pričvrstni materijal

Br. art.	AD [cm]	AD1 [cm]	EUR/kom.
601.738.00.1	12	10	7,67

Pripor

- Geberit obujmica sifonskog koljena za montažne ploče → str. 227

Geberit montažna ploča, ravna, dvostruka, udaljenost između priključaka 7,3 cm ili 15,3 cm

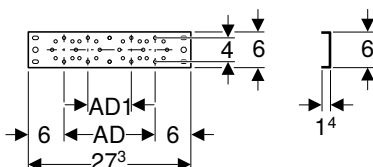

click & scan

Primjene

- Za učvršćenje Geberit priključaka za sustave opskrbe

Svojstva

- Pocinčano

Tehnički podaci

Materijal	čelik
-----------	-------

Opseg isporuke

- Pričvrtni materijal

Br. art.	AD [cm]	AD1 [cm]	EUR/kom.
601.737.00.1	15,3	7,3	7,67

Pribor

- Geberit obujmica sifonskog koljena za montažne ploče → str. 227

Geberit montažna ploča, upuštena, jednostruka

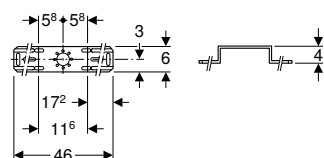

click & scan

Primjene

- Za učvršćenje Geberit priključaka za sustave opskrbe

Svojstva

- Pocinčano

Tehnički podaci

Materijal	čelik
-----------	-------

Opseg isporuke

- Pričvrtni materijal

Br. art.	EUR/kom.
601.733.00.1	7,68

Geberit montažna ploča, upuštena, dvostruka, udaljenost između priključaka 10 cm ili 12 cm

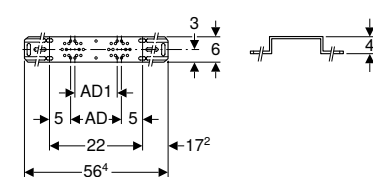

click & scan

Primjene

- Za učvršćenje Geberit priključaka za sustave opskrbe

Svojstva

- Pocinčano

Tehnički podaci

Materijal	čelik
-----------	-------

Opseg isporuke

- Pričvrtni materijal

Br. art.	AD [cm]	AD1 [cm]	EUR/kom.
601.731.00.1	12	10	7,67

Pribor

- Geberit obujmica sifonskog koljena za montažne ploče → str. 57

Geberit montažna ploča, upuštena, dvostruka, udaljenost između priključaka 7,3 cm ili 15,3 cm

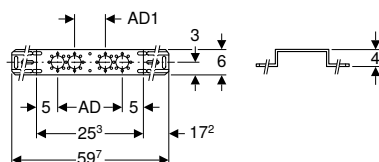

click & scan



Primjene

- Za učvršćenje Geberit priključaka za sustave opskrbe

Svojstva

- Pocinčano

Tehnički podaci

Materijal	čelik
-----------	-------

Opseg isporuke

- Pričvrсни materijal

Br. art.	AD [cm]	AD1 [cm]	EUR/kom.
601.732.00.1	15,3	7,3	7,67

Pribor

- Geberit obujmica sifonskog koljena za montažne ploče → str. 57

Geberit obujmica sifonskog koljena za montažne ploče

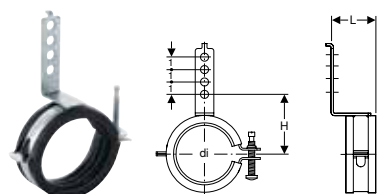

click & scan

Tehnički podaci

Materijal	čelik
-----------	-------

Opseg isporuke

- Pričvrсни materijal

Svojstva

- Zvučno izolirano
- Pocinčano

Br. art.	Boja / površina	di, Ø [mm]	L [cm]	H [cm]	EUR/kom.
601.741.00.1	galvanski pocinčano	50-56	3,6	5,2-5,5	5,18

Geberit montažna ploča, upuštena, dvostruka, udaljenost između priključaka 15,3 cm

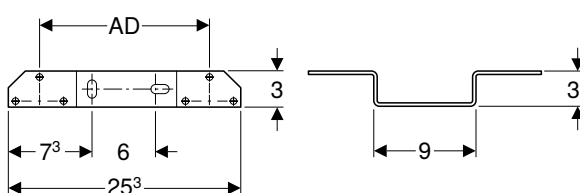

click & scan

Primjene

- Za učvršćenje Geberit priključaka za sustave opskrbe

Svojstva

- Pocinčano

Tehnički podaci

Materijal	čelik
-----------	-------

Opseg isporuke

- Pričvrсни materijal

Br. art.	AD [cm]	EUR/kom.
601.742.00.1	15,3	6,70

Sistemske brtve

Novo

Geberit prirubnička brtva od vlaknastog kompozitnog materijala PN 10/16



click & scan

Primjene

- Za hladnu vodu za klimatizaciju bez sredstva za zaštitu od smrzavanja
- Za hladnu vodu za klimatizaciju sa sredstvom za zaštitu od smrzavanja
- Za kućnu tehniku, industriju i brodogradnju
- Pregled primjene – Geberit FlowFit → str. 7
- Pregled primjene – Geberit Mepla → str. 235
- Pregled primjene – Geberit Mapress inox za tekuće medije
- Pregled primjene – Geberit Mapress inox za plinovite medije
- Pregled primjene – Geberit Mapress Therm
- Pregled primjene – Geberit Mapress C-čelik
- Pregled primjene – Geberit Mapress bakar
- Pregled primjene – Geberit Mapress CuNiFe

Tehnički podaci

Radna temperatura	-30 – +180 °C
Materijal	vlaknasti kompozitni materijal

Br. art.	DN	da, ø [mm]	di, ø [mm]	s [mm]	PN [bar]	EUR/kom.
600.041.00.1	15	50	20	2	10 / 16	1,66
600.042.00.1	20	60	25	2	10 / 16	1,86
600.043.00.1	25	70	30	2	10 / 16	2,21
600.044.00.1	32	82	38	2	10 / 16	2,62
600.045.00.1	40	92	45	2	10 / 16	3,12
600.046.00.1	50	107	57	2	10 / 16	3,71
600.047.00.1	65	127	76	2	10 / 16	4,65
600.048.00.1	80	142	89	2	10 / 16	5,58
600.049.00.1	100	162	108	2	10 / 16	6,69

Dobavljivo od: travanj 2024



- Zamjena za art. br. 91031, 91032, 91033, 91034, 91035, 91036, 91037, 91038, 91039

Novo

Geberit prirubnička brtva od vlaknastog kompozitnog materijala PN 6



click & scan

Primjene

- Za hladnu vodu za klimatizaciju bez sredstva za zaštitu od smrzavanja
- Za hladnu vodu za klimatizaciju sa sredstvom za zaštitu od smrzavanja
- Za kućnu tehniku, industriju i brodogradnju
- Pregled primjene – Geberit FlowFit → str. 7
- Pregled primjene – Geberit Mepla
- Pregled primjene – Geberit Mapress inox za tekuće medije
- Pregled primjene – Geberit Mapress inox za plinovite medije
- Pregled primjene – Geberit Mapress Therm
- Pregled primjene – Geberit Mapress C-čelik
- Pregled primjene – Geberit Mapress bakar
- Pregled primjene – Geberit Mapress CuNiFe

Tehnički podaci

Radna temperatura	-30 – +180 °C
Materijal	vlaknasti kompozitni materijal

Br. art.	DN	da, ø [mm]	di, ø [mm]	s [mm]	PN [bar]	EUR/kom.
600.051.00.1	15	44	20	2	6	1,47
600.052.00.1	20	54	25	2	6	1,64
600.053.00.1	25	64	30	2	6	1,95
600.054.00.1	32	76	38	2	6	2,33
600.055.00.1	40	86	45	2	6	2,77
600.056.00.1	50	96	57	2	6	3,28
600.057.00.1	65	116	76	2	6	4,12
600.058.00.1	80	132	89	2	6	4,94
600.059.00.1	100	152	108	2	6	5,91

Dobavljivo od: travanj 2024



- Zamjena za art. br. 91041, 91042, 91043, 91044, 91045, 91046, 91047, 91048, 91049

Set vijaka za prirubničke spojeve

Geberit set vijaka za prirubnički spoj, od pocinčanog čelika

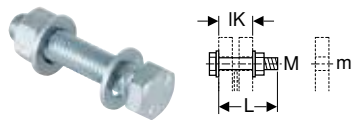

click & scan

Primjene

- Za prirubnice od C-čelika, bronce i mesinga

Tehnički podaci

Materijal	čelik

Svojstva

- Pocinčano
- Razred čvrstoće 8.8, EN 20898-2

Opseg isporuke

- Vijak
- 2 podloške
- Matica

Br. art.	M [mm]	m [mm]	L [cm]	IK [cm]	EUR/kom.
91064	10	11	4,5	3,1	5,24
91065	10	11	5	3,6	5,24
91066	12	14	5	3	5,21
91067	12	14	5,5	3,5	5,21
91068	12	14	6	4	5,21
91069	16	18	5,5	3,3	6,80
91070	16	18	6	3,8	6,80
91071	16	18	6,5	4,3	6,80
91072	16	18	7	4,8	6,80
91073	16	18	8	5,8	6,80

Geberit set vijaka za prirubnički spoj, od CrNi čelika

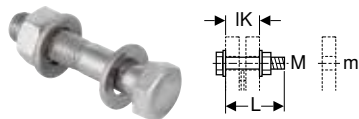

click & scan

Primjene

- Za prirubnice od inoxa, bronce i mesinga

Tehnički podaci

Materijal	CrNi čelik 1.4301 (EN 10088)
-----------	------------------------------

Svojstva

- Vrsta čelika A2, razred čvrstoće 70, EN 3506-1

Opseg isporuke

- Vijak
- 2 podloške
- Matica

Br. art.	M [mm]	m [mm]	L [cm]	IK [cm]	EUR/kom.
91164	10	11	4,5	3,1	3,84
91165	10	11	5	3,6	3,84
91166	12	14	5	3	6,08
91167	12	14	5,5	3,5	5,08
91168	12	14	6	4	5,08
91169	16	18	5,5	3,3	7,57
91170	16	18	6	3,8	6,57
91171	16	18	6,5	4,3	7,57
91172	16	18	7	4,8	7,31

Potrošni materijal

Geberit sprej za otkrivanje propuštanja



click & scan

Primjene

- Za suhu provjeru nepropusnosti

Tehnički podaci

Radna temperatura	-15 – +50 °C
Materijal	PPSU

Svojstva

- Prikladno za sve Geberit sisteme opskrbe
- pH neutralno
- Negorivo
- Ne izaziva koroziju

Br. art.	Volumen [ml]	EUR/kom.
690.942.00.1	400	11,58





Cijevne armature

Ventili s kosim sjedištem	64
S FlowFit priključcima za stiskanje	64
Ventili za uzorkovanje	64
Ventili za pražnjenje	65
Kuglasti ventili	65
S FlowFit priključcima za stiskanje	65
Kuglasti ventili za ugradnju u zid	66
S FlowFit priključcima za stiskanje	66
S navojnim priključcima	69
Zaporne i razdjelne jedinice za ugradnju u zid	70
S priključcima Compact	70
Vodomjer za ugradnju u zid	73
S navojnim priključcima	73
Odzračni ventili za grijanje	74
Ventili za brzo odzračivanje	74



Ventili s kosim sjedištem

S FlowFit priključcima za stiskanje

Geberit FlowFit zaporni ventil s kosim sjedištem

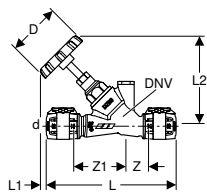

click & scan

Primjene

- Za hladnu i toplu vodu
- Za rashladnu i ogrjevnu vodu bez sredstva za zaštitu od smrzavanja
- Za rashladnu i ogrjevnu vodu sa sredstvom za zaštitu od smrzavanja
- Za komprimirani zrak (razred čistoće ulja 0–3)
- Za komprimirani zrak do radnog tlaka od 6 bara / 600 kPa

Tehnički podaci

Materijal	bezolovna bronca (CuSn4Zn2PS)
-----------	-------------------------------

Svojstva

- Poklopac ventila, potpuno prostrujavan
- Tijelo ventila od bronce bez olova
- Gornji dio bronce bez olova
- Brtvljenje vretena bez održavanja sa samopodmazivajućom usnom brtvom od EPDM-a
- Brtva ventila i poklopca ventila od EPDM-a
- Sjedište ventila od inoxa
- Priključak za ventil za pražnjenje 1/4", zatvoren
- Nestisnuto propušta
- O-prsten od EPDM-a
- Spojnica na stiskanje s prozirnom zaštitnom kapicom

Br. art.	DN	DNV	d, ø [mm]	D [cm]	L [cm]	L1 [cm]	L2 [cm]	Z [cm]	Z1 [cm]	PN [bar]	EUR/kom.
619.830.00.1	12	15	16	6	14	1,8	10,2	2,6	5,4	10	55,77
619.831.00.1	15	15	20	6	14	1,8	10,2	2,6	5,4	10	58,20
619.832.00.1	20	20	25	6	15,4	0,5	10,5	2,4	7	10	73,45
619.833.00.1	25	25	32	7	17,3	2,9	13,5	3,4	7,4	10	91,12
619.834.00.1	32	32	40	7	19,3	3,3	15,6	3,7	9	10	136,80
619.835.00.1	40	40	50	7	24	0,6	16,4	3,2	10,2	10	202,70

Ventili za uzorkovanje

Geberit ventil za uzorkovanje

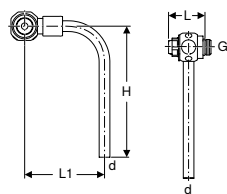

click & scan

Primjene

- Za uzorkovanje pitke vode
- Za hladnu i toplu vodu
- Za hladnu vodu do radnog tlaka od 16 bara / 1600 kPa

Tehnički podaci

Materijal	bronca (CuSn5Zn5Pb2-C)
-----------	------------------------

Svojstva

- Tijelo ventila od bronce
- Bez olova

Opseg isporuke

- Imbus ključ

Br. art.	DN	d, ø [mm]	G ["]	arc [°]	L [cm]	L1 [cm]	H [cm]	EUR/kom.
619.709.00.1	8	7	1/4"	90	2,9	6,7	11	70,02

Ventili za pražnjenje

Geberit ventil za pražnjenje

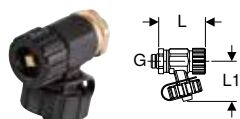

click & scan

Primjene

- Za hladnu i toplu vodu
- Za rashladnu i ogrjevnu vodu bez sredstva za zaštitu od smrzavanja
- Za rashladnu i ogrjevnu vodu sa sredstvom za zaštitu od smrzavanja

Svojstva

- Navojna kapa

Tehnički podaci

Materijal	bronca (CuSn5Zn5Pb2-C)
-----------	------------------------

Br. art.	DN	G ["]	L [cm]	L1 [cm]	EUR/kom.
241.576.00.1	8	1/4"	4,5	3,5	43,21

Kuglasti ventili

S FlowFit priključcima za stiskanje

Geberit FlowFit kuglasti ventil s ručicom za aktiviranje

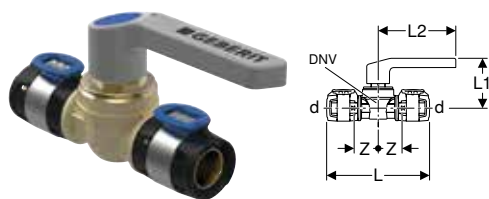

click & scan

Primjene

- Za hladnu i toplu vodu
- Za rashladnu i ogrjevnu vodu bez sredstva za zaštitu od smrzavanja
- Za rashladnu i ogrjevnu vodu sa sredstvom za zaštitu od smrzavanja
- Za pripremljenu vodu (područje primjene prema Tehničkim informacijama "Pripremljena voda")
- Za kišnicu pH vrijednosti > 6,0
- Za morsku vodu
- Za komprimirani zrak (razred čistoće ulja 0-3)
- Za podtlak
- Za inertne plinove (npr. dušik)

Svojstva

- Odobrenje prema DVGW
- Model Geberit T4
- Potupni protok kroz kuglu i osnovno tijelo
- Učvršćenje ručice vijkom
- Poklopac ventila, zamjenjiv
- Bez olova
- Kugla od PPSU-a
- Brtvljenje poklopca ventila od EPDM-a
- Brtvljenje kugle silikonom
- Nestisnuto propušta
- O-prsten od EPDM-a
- Spojnica na stiskanje s prozirnou zaštitnom kapicom

Tehnički podaci

Materijal	bezolovna silicijska bronca (CuZn21Si3P)
-----------	--

Opseg isporuke

- Oznake u boji (crvena, plava, zelena)

Br. art.	DN	DNV	d, ø [mm]	L [cm]	L1 [cm]	L2 [cm]	Z [cm]	PN [bar]	EUR/kom.
619.850.00.1	12	8	16	11,9	5,8	9,2	2,7	10	33,71
619.851.00.1	15	15	20	12,1	5,9	9,2	2,8	10	36,86
619.852.00.1	20	15	25	12,2	5,9	9,2	2,8	10	43,34
619.853.00.1	25	20	32	13,4	6,2	9,2	3,1	10	60,22
619.854.00.1	32	25	40	14,4	7,1	12,4	3,6	10	96,32
619.855.00.1	40	32	50	20,9	7,6	12,4	4,5	10	156,70

Kuglasti ventili za ugradnju u zid

S FlowFit priključcima za stiskanje

Geberit FlowFit ugradbeni kuglasti ventil s izolacijom i učvršćenjem

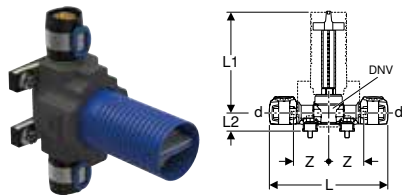

click & scan

Primjene

- Za hladnu i toplu vodu
- Za rashladnu i ogrjevnu vodu bez sredstva za zaštitu od smrzavanja
- Za rashladnu i ogrjevnu vodu sa sredstvom za zaštitu od smrzavanja
- Za pripremljenu vodu (područje primjene prema Tehničkim informacijama "Pripremljena voda")
- Za kišnicu pH vrijednosti > 6,0
- Za komprimirani zrak (razred čistoće ulja 0–3)
- Za podtlak
- Za inertne plinove (npr. dušik)
- Za Geberit Duofix i Geberit GIS montažne ploče
- Za masivne i suhomontažne konstrukcije

Svojstva

- Odobrenje prema DVGW
- Model Geberit K4
- Potupni protok kroz kuglu i osnovno tijelo
- Pričvrstne točke za okrugle rupe \varnothing 60 mm
- Poklopac ventila s kuglom i brtvama, zamjenjiv
- S ugradbenim aktiviranjem odvrtanjem
- Bez olova
- Kugla od PPSU-a
- Brtvljenje poklopca ventila od EPDM-a
- Brtvljenje kugle silikonom
- Nestisnuto propušta
- O-prsten od EPDM-a
- Spojnica na stiskanje s prozirnou zaštitnom kapicom

Tehnički podaci

Materijal	bezolovna silicijska bronca (CuZn21Si3P)
Izolacijski materijal	EPP
Debljina izolacije	10 mm
Toplinska provodljivost izolacije	0,035 W/(m·K)

Opseg isporuke

- Ugradbeno aktiviranje odvrtanjem
- Produžetak vretena
- Građevinska zaštita okrugla, može se skratiti
- Zaštitni čepovi s isupućenim elementom za označavanje

Br. art.	DN	DNV	d, \varnothing [mm]	L [cm]	L1 [cm]	L2 [cm]	Z [cm]	K [cm]	PN [bar]	EUR/kom.
619.890.00.1	12	8	16	16	12,5	2,5	4,7	7,3	10	68,77
619.891.00.1	15	15	20	16	12,7	2,5	4,7	7,3	10	83,50
619.892.00.1	20	20	25	16	12,7	2,5	4,7	7,3	10	93,34

Pribor

- Geberit set ručke za aktiviranje za ugradbeni kuglasti ventil → str. 67
- Geberit pokrovna rozeta za ugradbeni kuglasti ventil → str. 68

Geberit FlowFit ugradbeni kuglasti ventil s izolacijom

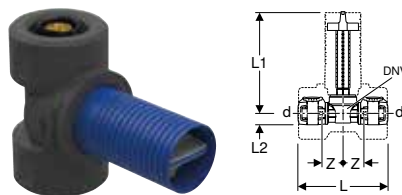

click & scan

Primjene

- Za hladnu i toplu vodu
- Za rashladnu i ogrjevnu vodu bez sredstva za zaštitu od smrzavanja
- Za rashladnu i ogrjevnu vodu sa sredstvom za zaštitu od smrzavanja
- Za pripremljenu vodu (područje primjene prema Tehničkim informacijama "Pripremljena voda")
- Za kišnicu pH vrijednosti > 6,0
- Za komprimirani zrak (razred čistoće ulja 0–3)
- Za podtlak
- Za inertne plinove (npr. dušik)
- Za Geberit Duofix i Geberit GIS montažne ploče
- Za masivne i suhomontažne konstrukcije

Svojstva

- Odobrenje prema DVGW
- Model Geberit K4
- Potupni protok kroz kuglu i osnovno tijelo
- Pričvrstne točke za okrugle rupe \varnothing 60 mm
- Poklopac ventila s kuglom i brtvama, zamjenjiv
- S ugradbenim aktiviranjem odvrtanjem
- Bez olova
- Kugla od PPSU-a
- Brtvljenje poklopca ventila od EPDM-a
- Brtvljenje kugle silikonom
- Nestisnuto propušta
- O-prsten od EPDM-a
- Spojnica na stiskanje s prozirnou zaštitnom kapicom

Tehnički podaci

Materijal	bezolovna silicijska bronca (CuZn21Si3P)
Izolacijski materijal	EPP
Debljina izolacije	10 mm
Toplinska provodljivost izolacije	0,035 W/(m·K)

Opseg isporuke

- Ugradbeno aktiviranje odvrtanjem
- Produžetak vretena
- Građevinska zaštita okrugla, može se skratiti
- Zaštitni čepovi s ispuščenim elementom za označavanje

Br. art.	DN	DNV	d, ø [mm]	L [cm]	L1 [cm]	Z [cm]	K [cm]	PN [bar]	EUR/kom.
619.870.00.1	12	8	16	11,9	12,5	2,7	7,3	10	54,55
619.871.00.1	15	15	20	12,1	12,7	2,8	7,3	10	69,42
619.872.00.1	20	20	25	12,2	12,7	2,8	7,3	10	79,36

Pribor

- Geberit set ručke za aktiviranje za ugradbeni kuglasti ventil → str. 67
- Geberit pokrovna rozeta za ugradbeni kuglasti ventil → str. 68

Geberit FlowFit ugradbeni kuglasti ventil

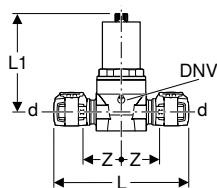

click & scan

Primjene

- Pregled primjene – Geberit FlowFit → str. 7

Tehnički podaci

Materijal	bezolovna silicijska bronca (CuZn21Si3P)
-----------	--

Svojstva

- Odobrenje prema DVGW
- Model Geberit K4
- Potupni protok kroz kuglu i osnovno tijelo
- Kromirani vidljivi dijelovi
- Poklopac ventila, zamjenjiv
- Kugla od PPSU-a
- Brtvljenje poklopca ventila od EPDM-a
- Brtvljenje kugle silikonom
- Nestisnuto propušta
- O-prsten od EPDM-a
- Spojnica na stiskanje s prozirnom zaštitnom kapicom

Br. art.	Boja / površina	DN	DNV	d, ø [mm]	L [cm]	L1 [cm]	Z [cm]	PN [bar]	EUR/kom.
619.860.21.5	sjajni krom	12	8	16	11,8	7,5	2,7	10	28,31
619.861.21.5	sjajni krom	15	15	20	12,1	7,7	2,8	10	32,22
619.862.21.5	sjajni krom	20	15	25	12,1	7,7	2,8	10	40,02

Pribor

- Geberit set pokrovne rozete za ugradbeni kuglasti ventil → str. 68
- Geberit set ručke za aktiviranje za ugradbeni kuglasti ventil → str. 68



- Za dodatnu narudžbu: Geberit set prekrivnih rozeta za ugradbeni kuglasti ventil ili Geberit set ručica za aktiviranje za ugradbeni kuglasti ventil

Geberit set ručke za aktiviranje za ugradbeni kuglasti ventil

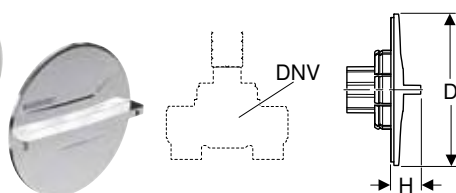

click & scan

Svojstva

- Kromirano

Opseg isporuke

- Ručica za aktiviranje, kromirana
- Držač s natičnim vretenom i uglavnom čahurom
- Oznake u boji (crvena, plava)

Br. art.	Boja / površina	DNV	D [cm]	H [cm]	EUR/kom.
610.089.21.1	sjajni krom	15 / 20	7,5	1,5	24,92

Cijevne armature

Kuglasti ventili za ugradnju u zid
S FlowFit priključcima za stiskanje

Geberit pokrovna rozeta za ugradbeni kuglasti ventil

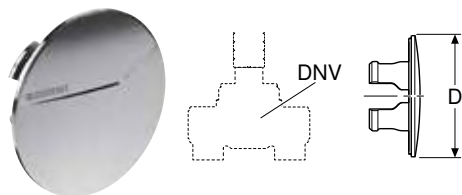

click & scan

Svojstva

- Kromirano

Br. art.	Boja / površina	DNV	D [cm]	EUR/kom.
610.090.21.1	sjajni krom	15 / 20	7,5	20,31

Geberit set ručke za aktiviranje za ugradbeni kuglasti ventil

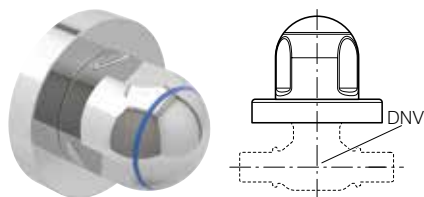

click & scan

Svojstva

- Kromirano

Opseg isporuke

- Ručica za aktiviranje, kromirana
- Pokrovna rozeta, kromirana
- Vijak
- Oznake u boji (crvena, plava)

Br. art.	Boja / površina	DNV	EUR/kom.
242.284.21.2	sjajni krom	8 / 15 / 20	26,40

Geberit set pokrovne rozete za ugradbeni kuglasti ventil

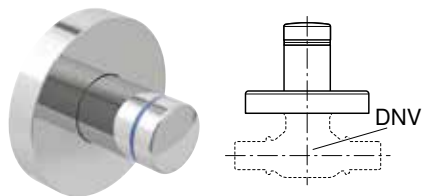

click & scan

Svojstva

- Kromirano

Opseg isporuke

- Pokrovna rozeta s krajnjim zatvaračem, kromirana
- Oznake u boji (crvena, plava)
- Ključ

Br. art.	Boja / površina	DNV	EUR/kom.
241.083.21.1	sjajni krom	8 / 15 / 20	11,10

S navojnim priključcima

Geberit ugradbeni kuglasti ventil s učvršćenjem

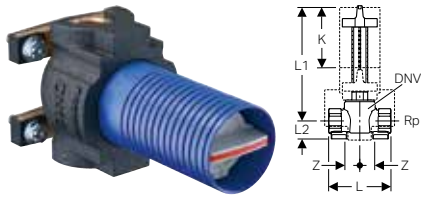

click & scan

Primjene

- Za hladnu i toplu vodu
- Za rashladnu i ogrjevnu vodu bez sredstva za zaštitu od smrzavanja
- Za rashladnu i ogrjevnu vodu sa sredstvom za zaštitu od smrzavanja
- Za pripremljenu vodu (područje primjene prema Tehničkim informacijama "Pripremljena voda")
- Za kišnicu pH vrijednosti > 6,0
- Za morsku vodu
- Za komprimirani zrak (razred čistoće ulja 0–3)
- Za podtlak
- Za inertne plinove (npr. dušik)
- Za Geberit Duofix i Geberit GIS montažne ploče
- Za masivne i suhomontažne konstrukcije

Svojstva

- Odobrenje prema DVGW
- Model Geberit K4
- Potupni protok kroz kuglu i osnovno tijelo
- Pričvrstne točke za okrugle rupe \varnothing 60 mm
- Poklopac ventila s kuglom i brtvama, zamjenjiv
- S ugradbenim aktiviranjem odvrtanjem
- Kugla od PPSU-a
- Brtvljenje poklopca ventila od EPDM-a
- Brtvljenje kugle silikonom

Opseg isporuke

- Ugradbeno aktiviranje odvrtanjem
- Produžetak vretena
- Građevinska zaštita okrugla, može se skratiti
- Zaštitni čepovi s ispupčenim elementom za označavanje

Tehnički podaci

Radna temperatura	0–90 °C
Materijal	bronca (CuSn5Zn5Pb2-C)
Izolacijski materijal	EPP
Debljina izolacije	10 mm
Toplinska provodljivost izolacije	0,035 W/(m·K)

Br. art.	DN	DNV	Rp ["]	L [cm]	L1 [cm]	L2 [cm]	Z [cm]	K [cm]	PN [bar]	EUR/kom.
616.042.00.1	15	15	1/2"	7,5	12,7	2,2	2,3	7,3	10	62,08
616.043.00.1	20	20	3/4"	7,5	12,7	2,2	2,1	7,3	10	71,63

Pribor

- Geberit set ručke za aktiviranje za ugradbeni kuglasti ventil → str. 67
- Geberit pokrovna rozeta za ugradbeni kuglasti ventil → str. 68

Geberit pokrovna rozeta za ugradbeni kuglasti ventil

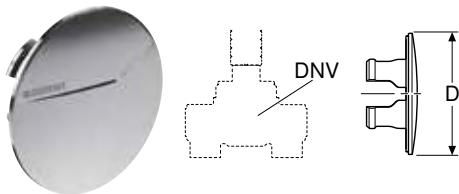

click & scan

Svojstva

- Kromirano

Br. art.	Boja / površina	DNV	D [cm]	EUR/kom.
610.090.21.1	sjajni krom	15 / 20	7,5	20,31

Cijevne armature

Zaporne i razdjelne jedinice za ugradnju u zid
S priključcima Compact

Geberit set ručke za aktiviranje za ugradbeni kuglasti ventil

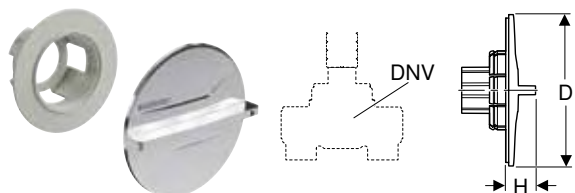

click & scan

Svojstva

- Kromirano

Opseg isporuke

- Ručica za aktiviranje, kromirana
- Držac s natičnim vretenom i uglavnom čahurom
- Oznake u boji (crvena, plava)

Br. art.	Boja / površina	DNV	D [cm]	H [cm]	EUR/kom.
610.089.21.1	sjajni krom	15 / 20	7,5	1,5	24,92

Zaporne i razdjelne jedinice za ugradnju u zid

S priključcima Compact

Geberit zaporna jedinica Compact

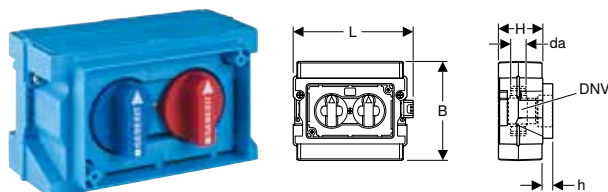

click & scan

Primjene

- Za hladnu i toplu vodu
- Za ugradnju u zid

Tehnički podaci

Radna temperatura	0–95 °C
Materijal	mesing CW617N

Svojstva

- Odobrenje prema DVGW
- Potupni protok kroz kuglu i osnovno tijelo
- Poklopac ventila, zamjenjiv
- Kugla od PPSU-a
- Brtvljenje poklopca ventila od EPDM-a
- Brtvljenje kugle silikonom
- Otvori prethodno izrađeni

Opseg isporuke

- 2 pričvrсна kutnika
- Pričvrсни materijal
- Građevinska zaštita

Br. art.	DN	DNV	a [cm]	da, ø [mm]	L [cm]	B [cm]	H [cm]	h [cm]	PN [bar]	EUR/kom.
612.411.00.2	15	15	5	21	15,3	13,4	6	1,4	10	61,03

Pribor

- Geberit FlowFit prijelazni komad na Compact → str. 25
- Geberit Mepla prijelazni komad na Compact
- Geberit razdjelnik Compact → str. 72
- Geberit čep Compact → str. 72

Geberit zaporna jedinica i razdjelnik Compact

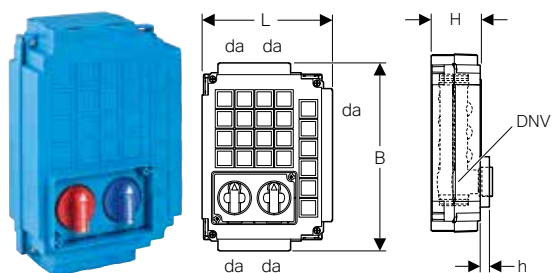

click & scan

Primjene

- Za hladnu i toplu vodu
- Za ugradnju u zid

Tehnički podaci

Radna temperatura	0–95 °C
Materijal	mesing CW617N

Svojstva

- Odobrenje prema DVGW
- Pet prijelaznih komada na razdjelnik, hladna voda
- Četiri prijelazna komada na razdjelnik, topla voda
- Potupni protok kroz kuglu i osnovno tijelo
- Poklopac ventila, zamjenjiv
- Kugla od PPSU-a
- Brtvljenje poklopca ventila od EPDM-a
- Brtvljenje kugle silikonom
- Otvori prethodno izrađeni

Opseg isporuke

- 4 pričvrсна kutnika
- Pričvrсни materijal
- Građevinska zaštita

Br. art.	DN	DNV	da, ø [mm]	L [cm]	B [cm]	H [cm]	h [cm]	PN [bar]	EUR/kom.
612.421.00.2	15	15	21	18	25,7	7	1,4	10	137,30

Pribor

- Geberit FlowFit prijelazni komad na Compact → str. 25
- Geberit Mepla prijelazni komad na Compact
- Geberit razdjelnik Compact → str. 72
- Geberit čep Compact → str. 72

Geberit razdjelnik Compact, s pojedinačnim zatvaranjima

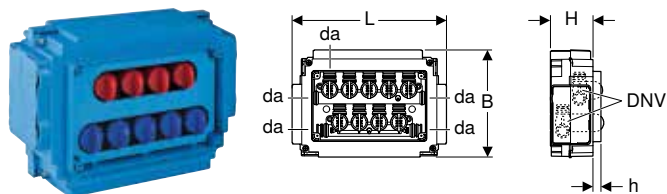

click & scan

Primjene

- Za hladnu i toplu vodu
- Za ugradnju u zid

Tehnički podaci

Radna temperatura	0–95 °C
Materijal	mesing CW617N

Svojstva

- Odobrenje prema DVGW
- Pet prijelaznih komada na razdjelnik, hladna voda
- Četiri prijelazna komada na razdjelnik, topla voda
- Potupni protok kroz kuglu i osnovno tijelo
- Poklopac ventila, zamjenjiv
- Kugla od PPSU-a
- Brtvljenje poklopca ventila od EPDM-a
- Brtvljenje kugle silikonom
- Otvori prethodno izrađeni

Opseg isporuke

- 4 pričvrсна kutnika
- Pričvrсни materijal
- Građevinska zaštita

Br. art.	DN	DNV	da, ø [mm]	L [cm]	B [cm]	H [cm]	h [cm]	PN [bar]	EUR/kom.
612.450.00.2	15	10	21	26,1	18,2	7	1,4	10	213,10

Pribor

- Geberit FlowFit prijelazni komad na Compact → str. 25
- Geberit Mepla prijelazni komad na Compact
- Geberit čep Compact → str. 72

Cijevne armature

Zaporne i razdjelne jedinice za ugradnju u zid
S priključcima Compact

Geberit razdjelnik Compact

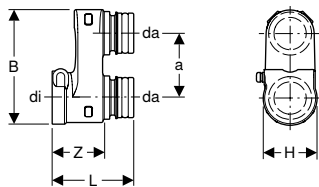

click & scan

Primjene

- Za kućnu tehniku, industriju i brodogradnju
- Pregled primjene – Geberit Mepla → str. 235

Svojstva

- Demontažno
- O-prsten od EPDM-a

Tehnički podaci

Materijal	mesing CW617N
-----------	---------------

Br. art.	DN	a [cm]	da, ø [mm]	di, ø [mm]	L [cm]	B [cm]	H [cm]	Z [cm]	Broj izljeva	EUR/kom.
612.446.00.1	15	3,4	21	21	4,2	6	2,8	2,7	2	17,20

Geberit čep Compact



click & scan

Primjene

- Za kućnu tehniku, industriju i brodogradnju
- Za trajno zatvaranje Geberit priključaka Compact
- Pregled primjene – Geberit Mepla → str. 235

Svojstva

- Demontažno

Tehnički podaci

Materijal	mesing CW617N
-----------	---------------

Br. art.	DN	di, ø [mm]	EUR/kom.
612.431.00.1	15	21	6,12

Vodomjer za ugradnju u zid

S navojnim priključcima

Geberit pokrovna rozeta za ugradbeni kuglasti ventil

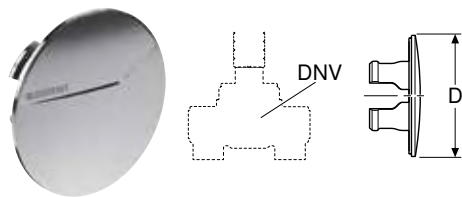

click & scan

Svojstva

- Kromirano

Br. art.	Boja / površina	DNV	D [cm]	EUR/kom.
610.090.21.1	sjajni krom	15 / 20	7,5	20,31

Geberit set ručke za aktiviranje za ugradbeni kuglasti ventil

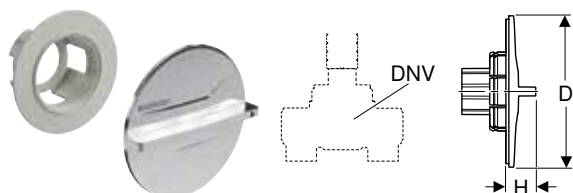

click & scan

Svojstva

- Kromirano

Opseg isporuke

- Ručica za aktiviranje, kromirana
- Držač s natičnim vretenom i uglavnom čahurom
- Oznake u boji (crvena, plava)

Br. art.	Boja / površina	DNV	D [cm]	H [cm]	EUR/kom.
610.089.21.1	sjajni krom	15 / 20	7,5	1,5	24,92

Odzračni ventili za grijanje

Ventili za brzo odzračivanje

Geberit ventil za brzo odzračivanje NPW

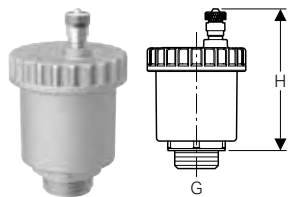

click & scan

Primjene

- Za rashladnu i ogrjevnu vodu bez sredstva za zaštitu od smrzavanja

Tehnički podaci

Radni tlak	≤ 10 bar
Temperatura vode maks.	110 °C
Materijal	mesing CB753S

Svojstva

- Poniklano
- Tlak pražnjenja maksimalno 6 bara
- Opruga od inoxa
- Plovak od PE-a
- Brtva od EPDM-a

Br. art.	DN	G ["]	H [cm]	EUR/kom.
652.438.22.1	15	1/2"	6,7	14,42

Geberit nepovratni ventil, NPW, za ventil za brzo odzračivanje



click & scan

Primjene

- Za rashladnu i ogrjevnu vodu bez sredstva za zaštitu od smrzavanja

Tehnički podaci

Temperatura vode maks.	110 °C
Materijal	mesing CW617N

Svojstva

- Omogućuje zamjenu ventila za brzo odzračivanje bez pražnjenja kruga grijanja
- Poniklano
- Brtva od EPDM-a

Br. art.	DN	G ["]	arc [°]	H [cm]	EUR/kom.
652.435.22.1	15	1/2"	0	1,4	6,91





Alati









Alati za Geberit FlowFit	78
Pregled asortimana – Geberit FlowFit kompatibilnost [1] i [2]	78
Ručni alati za stiskanje	80
Kompatibilnost alata za stiskanje [1]	81
Kompatibilnost alata za stiskanje [2]	82
Alati za obradu cijevi	84
Čepovi za tlačnu probu	86
Oprema za ispitivanje	87
Uređaji za stiskanje s alatima	88
Pribor	88





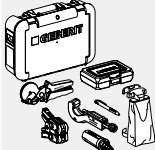

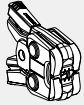

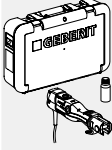
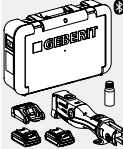

Alati za Geberit FlowFit

Pregled asortimana – Geberit FlowFit kompatibilnost [1] i [2]

Geberit Hrvatska, Izdanje: listopad 2023

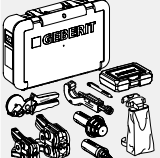
		Br. art.	Dimenzija
Ručni alat za stiskanje			
	Geberit FlowFit ručni alat za stiskanje u kovčegu	691.031.00.1	16 mm 20 mm 25 mm 32 mm 40 mm
	Geberit FlowFit ručni alat za stiskanje	691.030.00.1	16 mm 20 mm 25 mm 32 mm 40 mm
Kompatibilnost [1]			
	Geberit uređaj za stiskanje ACO 103plus [1], u kovčegu	691.021.P1.1	CEE 7/16
	Geberit FlowFit čeljust za stiskanje u kovčegu	655.081.00.1	16 mm 20 mm 25 mm 32 mm 40 mm
	Geberit FlowFit kovčeg opremljen alatima [1]	655.078.00.1	16 mm 20 mm 25 mm 32 mm 40 mm
	Geberit FlowFit set čeljusti za stiskanje [1]	691.035.00.1	16 mm 20 mm 25 mm 32 mm 40 mm
	Geberit FlowFit čeljust za stiskanje [1]	691.032.00.1	16 mm 20 mm 25 mm 32 mm 40 mm
Kompatibilnost [2]			
	Geberit uređaj za stiskanje EFP 203 [2], u kovčegu	691.026.P2.1	CEE 7/17
	Geberit uređaj za stiskanje ECO 203 [2], u kovčegu	691.024.P2.1	CEE 7/17
	Geberit ACO 203plus uređaj za stiskanje [2], u kovčegu	691.022.P1.1	CEE 7/16

Geberit Hrvatska, Izdanje: listopad 2023

		Br. art.	Dimenzija
	Geberit FlowFit čeljust za stiskanje u kovčegu	655.082.00.1	16 mm 20 mm 25 mm 32 mm 40 mm
		655.083.00.1	16 mm 20 mm 25 mm 32 mm 40 mm 50 mm 63 mm 75 mm
	Geberit FlowFit kovčeg opremljen alatima [2]	655.084.00.1	16 mm 20 mm 25 mm 32 mm 40 mm
		655.079.00.1	16 mm 20 mm 25 mm 32 mm 40 mm 50 mm 63 mm 75 mm
	Geberit FlowFit kovčeg, opremljen [2]	655.080.00.1	16 mm 20 mm 25 mm 32 mm 40 mm 50 mm 63 mm 75 mm
	Geberit FlowFit set čeljusti za stiskanje [2]	691.036.00.1	16 mm 20 mm 25 mm 32 mm 40 mm
		691.037.00.1	16 mm 20 mm 25 mm 32 mm 40 mm 50 mm 63 mm 75 mm
	Geberit FlowFit čeljust za stiskanje [2]	691.033.00.1	16 mm 20 mm 25 mm 32 mm 40 mm
		691.034.00.1	50 mm 63 mm 75 mm



Ručni alati za stiskanje

Geberit FlowFit ručni alat za stiskanje u kovčegu

[click & scan](#)

Primjene

- Za stiskanje Geberit FlowFit fittinga za stiskanje

Opseg isporuke

- Ručni alat za stiskanje
- Škare
- Nož za rezanje cijevi
- PowerTest
- Alat za kalibriranje
- Sredstva za čišćenje i maziva
- Masna olovka s upustivim uloškom, žuta
- Kovčeg

Br. art.	d, ø [mm]	EUR/kom.
691.031.00.1	16 / 20 / 25 / 32 / 40	591,70

Pribor

- Geberit FlowFit set za naknadno punjenje za PowerTest → str. 87

Geberit FlowFit ručni alat za stiskanje

[click & scan](#)

Primjene

- Za stiskanje Geberit FlowFit fittinga za stiskanje

Br. art.	d, ø [mm]	EUR/kom.
691.030.00.1	16 / 20 / 25 / 32 / 40	331,30

Pribor

- Kovčeg za ručni alat za stiskanje → str. 88
- Geberit FlowFit PowerTest u kovčegu → str. 87

Kompatibilnost alata za stiskanje [1]

Geberit FlowFit kovčeg opremljen alatima [1]



click & scan

Primjene

- Za stiskanje Geberit FlowFit fittinga za stiskanje

Svojstva

- Bez servisiranja
- Može se rukovati jednom rukom
- Pocičano
- Prikladno za provjeru rada s pomoću PowerTesta
- Jednostavno održavanje i čišćenje

Opseg isporuke

- Geberit FlowFit čeljust za stiskanje
- Škare
- Nož za rezanje cijevi
- Masna olovka s upustivim uloškom, žuta
- PowerTest
- Alat za kalibriranje
- Uređaj za prikupljanje za pokazatelje stisnutosti
- Kovčeg

Br. art.	Kompatibilnost	d, ø [mm]	B [cm]	H [cm]	T [cm]	EUR/kom.
655.078.00.1	[1] 16 / 20 / 25 / 32 / 40		50,6	34,9	16	880,10
655.081.00.1	[1] 16 / 20 / 25 / 32 / 40					595,90

Geberit FlowFit set čeljusti za stiskanje [1]



click & scan

Primjene

- Za uređaje za stiskanje s Geberit kompatibilnosti [1]
- Za stiskanje Geberit FlowFit fittinga za stiskanje

Svojstva

- Bez servisiranja
- Može se rukovati jednom rukom
- Pocičano
- Prikladno za provjeru rada s pomoću PowerTesta
- Jednostavno održavanje i čišćenje

Opseg isporuke

- Čeljust za stiskanje [1]
- Škare
- Nož za rezanje cijevi
- PowerTest
- Alat za kalibriranje
- Masna olovka s upustivim uloškom, žuta
- Uređaj za prikupljanje za pokazatelje stisnutosti

Br. art.	Kompatibilnost	d, ø [mm]	EUR/kom.
691.035.00.1	[1]	16 / 20 / 25 / 32 / 40	757,30

Pribor

- Geberit FlowFit kovčeg za uređaje za stiskanje ACO 103 [1] → str. 89
- Geberit FlowFit kovčeg za alate za obradu → str. 88
- Geberit uređaj za stiskanje ACO 103plus [1]



- Prikladno za Geberit kovčeg s umetkom za kovčeg 10-O
- Art. br. 691.156.00.1, 691.153.00.1
- Prikladno za Geberit kovčeg s umetkom za kovčeg 10-P
- Art. no.: 691.161.00.1



Geberit FlowFit čeljust za stiskanje [1]



click & scan

Primjene

- Za uređaje za stiskanje s Geberit kompatibilnosti [1]
- Za stiskanje Geberit FlowFit fittinga za stiskanje

Svojstva

- Bez servisiranja
- Može se rukovati jednom rukom
- Pocinčano
- Prikladno za provjeru rada s pomoću PowerTesta
- Jednostavno održavanje i čišćenje

Br. art.	Kompatibilnost	d, ø [mm]	EUR/kom.
691.032.00.1	[1]	16 / 20 / 25 / 32 / 40	473,40

Pribor

- Geberit FlowFit naprava za skupljanje pokazatelja stisnutosti → str. 90
- Geberit FlowFit kovčeg za uređaje za stiskanje ACO 103 [1] → str. 89
- Geberit FlowFit kovčeg za alate za obradu → str. 88
- Geberit FlowFit PowerTest u kovčegu → str. 87
- Geberit uređaj za stiskanje ACO 103plus [1]



- Prikladno za Geberit kovčeg s umetkom za kovčeg 10-O
- Art. br. 691.156.00.1, 691.153.00.1
- Prikladno za Geberit kovčeg s umetkom za kovčeg 10-P
- Art. no.: 691.161.00.1

Kompatibilnost alata za stiskanje [2]

Geberit FlowFit kovčeg opremljen alatima [2]



click & scan

Primjene

- Za stiskanje Geberit FlowFit fittinga za stiskanje

Svojstva

- Bez servisiranja
- Može se rukovati jednom rukom
- Pocinčano
- Prikladno za provjeru rada s pomoću PowerTesta
- Jednostavno održavanje i čišćenje

Opseg isporuke

- Čeljust za stiskanje
- Škare
- Nož za rezanje cijevi
- Masna olovka s upustivim uloškom, žuta
- PowerTest
- Alat za kalibriranje
- Uređaj za prikupljanje za pokazatelje stisnutosti
- Kovčeg

Br. art.	Kompatibilnost	d, ø [mm]	B [cm]	H [cm]	T [cm]	EUR/kom.
655.079.00.1	[2]	16 / 20 / 25 / 32 / 40 / 50 / 63 / 75	50,6	34,9	16	1755,80
655.082.00.1	[2]	16 / 20 / 25 / 32 / 40				642,60
655.083.00.1	[2]	16 / 20 / 25 / 32 / 40 / 50 / 63 / 75				1483,70
655.084.00.1	[2]	16 / 20 / 25 / 32 / 40	50,6	34,9	16	928,60

Geberit FlowFit kovčeg, opremljen [2]



click & scan

Primjene

- Za Geberit uređaje za stiskanje
- Za stiskanje Geberit FlowFit fittinga za stiskanje

Svojstva

- Bez servisiranja
- Može se rukovati jednom rukom
- Pocičano
- Prikladno za provjeru rada s pomoću PowerTesta
- Jednostavno održavanje i čišćenje
- Prikladno za uređaje za stiskanje ECO 203 ili ACO 203 [2]

Opseg isporuke

- Čeljust za stiskanje
- Škare
- Nož za rezanje cijevi
- Masna olovka s upustivim uloškom, žuta
- PowerTest
- Alat za kalibriranje
- Uređaj za prikupljanje za pokazatelje stisnutosti
- Kovčeg

Br. art.	Kompatibilnost	d, ø [mm]	B [cm]	H [cm]	T [cm]	EUR/kom.
655.080.00.1	[2]	16 / 20 / 25 / 32 / 40 / 50 / 63 / 75	606	39,9	17,5	1893,50

Geberit FlowFit set čeljusti za stiskanje [2]



click & scan

Primjene

- Za uređaje za stiskanje s Geberit kompatibilnosti [2]
- Za stiskanje Geberit FlowFit fittinga za stiskanje

Svojstva

- Bez servisiranja
- Može se rukovati jednom rukom
- Pocičano
- Prikladno za provjeru rada s pomoću PowerTesta
- Jednostavno održavanje i čišćenje

Opseg isporuke

- Čeljust za stiskanje [2]
- Škare
- Nož za rezanje cijevi
- PowerTest
- Alat za kalibriranje
- Masna olovka s upustivim uloškom, žuta
- Uređaj za prikupljanje za pokazatelje stisnutosti

Br. art.	Kompatibilnost	d, ø [mm]	EUR/kom.
691.036.00.1	[2]	16 / 20 / 25 / 32 / 40	804,80
691.037.00.1	[2]	16 / 20 / 25 / 32 / 40 / 50 / 63 / 75	1633,10

Pribor

- Geberit FlowFit kovčeg za alate za obradu → str. 88
- Geberit FlowFit kovčeg za uređaje za stiskanje ECO 203 i ACO 203 [2] → str. 89
- Geberit FlowFit kovčeg za uređaje za stiskanje EFP 203 [2] → str. 90
- Geberit uređaj za stiskanje ACO 203plus [2]
- Geberit uređaj za stiskanje ECO 203 [2]
- Geberit uređaj za stiskanje EFP 203 [2]



- Prikladno za Geberit kovčeg s umetkom za kovčeg 10-P
- Art. no.: 691.161.00.1
- Prikladno za Geberit kovčeg s umetkom za kovčeg 20-I i 20-J
- Art. br. 691.154.00.1, 691.155.00.1, 691.157.00.1, 691.158.00.1



Geberit FlowFit čeljust za stiskanje [2]

click & scan

Primjene

- Za uređaje za stiskanje s Geberit kompatibilnosti [2]
- Za stiskanje Geberit FlowFit fittinga za stiskanje

Svojstva

- Bez servisiranja
- Može se rukovati jednom rukom
- Pocinčano
- Prikladno za provjeru rada s pomoću PowerTesta
- Jednostavno održavanje i čišćenje

Br. art.	Kompatibilnost	d, ø [mm]	EUR/kom.
691.033.00.1	[2]	16 / 20 / 25 / 32 / 40	520,70
691.034.00.1	[2]	50 / 63 / 75	828,40

Pribor

- Geberit FlowFit kovčeg za alate za obradu → str. 88
- Geberit FlowFit kovčeg za uređaje za stiskanje ECO 203 i ACO 203 [2] → str. 89
- Geberit FlowFit kovčeg za uređaje za stiskanje EFP 203 [2] → str. 90
- Geberit uređaj za stiskanje ACO 203plus [2]
- Geberit uređaj za stiskanje ECO 203 [2]
- Geberit uređaj za stiskanje EFP 203 [2]



- Prikladno za Geberit kovčeg s umetkom za kovčeg 10-P
- Art. no.: 691.161.00.1
- Prikladno za Geberit kovčeg s umetkom za kovčeg 20-I i 20-J
- Art. br. 691.154.00.1, 691.155.00.1, 691.157.00.1, 691.158.00.1

Alati za obradu cijevi**Geberit set kotačića za rezanje za škare**

click & scan

Opseg isporuke

- Kotačić za rezanje
- Vijak

Br. art.	d, ø [mm]	EUR/kom.
690.936.00.1	14–26	60,15

Geberit cijevni rezač za višeslojne cijevi

click & scan

Primjene

- Za skraćivanje Geberit višeslojnih sistemskih cijevi
- Za skraćivanje višeslojnih Geberit Mepla sistemskih cijevi
- Za skraćivanje višeslojnih sistemskih cijevi Geberit Volex

Svojstva

- Rezervni rezni kotačić u ručki

Br. art.	d, ø [mm]	EUR/kom.
690.112.00.1	16–50	124,10
690.115.00.1	32–75	124,20

Geberit set kotačića za rezanje za nož za rezanje višeslojnih cijevi



click & scan

Opseg isporuke

- 2 kotačića za rezanje
- Osovina

Br. art.	d, ø [mm]	EUR/kom.
690.111.00.1	16-75	68,57

Geberit FlowFit alat za kalibraciju



click & scan

Primjene

- Za kalibriranje višeslojnih sistemskih cijevi Geberit

Br. art.	d, ø [mm]	L [cm]	EUR/kom.
690.300.00.1	16 / 20 / 25 / 32 / 40	15,8	14,21
690.301.00.1	50 / 63 / 75	15,3	18,93

Novo

Geberit FlowFit alat za uklanjanje srha i kalibriranje za sustave drugih proizvođača



click & scan

Br. art.	d, ø [mm]	s [mm]	EUR/kom.
690.310.00.1	16	2-2,2	65,10
690.311.00.1	20	2-2,25	65,10
690.312.00.1	20	2,8-2,9	65,10
690.313.00.1	25	2,5-3	65,10
690.314.00.1	25	3,5-3,7	65,10

Dobavljivo od: travanj 2024

Geberit masna olovka s minom na uvlačenje



click & scan

Primjene

- Za označavanje na Geberit cijevima

Svojstva

- Tlačni zatik kojim se jednostavno može rukovati jednom rukom
- Mina se nakon uporabe može uvući radi zaštite
- Vodotopljivo
- Može se oprati s glatkih površina
- Otporno na UV zračenje

Br. art.	Boja / površina	EUR/kom.
690.102.00.1	žuta	14,09

Geberit ručni alat za savijanje, hidraulički, u kovčegu



click & scan

Primjene

- Za savijanje višeslojnih Geberit Mepla sistemskih cijevi
- Za savijanje višeslojnih sistemskih cijevi Geberit Volex

Svojstva

- Matrica za savijanje \varnothing 26 mm, prikladna za višeslojne sistemske cijevi \varnothing 25 i 26 mm

Opseg isporuke

- 4 jarma za savijanje \varnothing 16, 20, 26 i 32 mm
- 4 matrice za savijanje \varnothing 16, 20, 26 i 32 mm
- Masna olovka s upustivim uloškom, žuta
- Tijelo kliješta
- Sklopivi metar
- Kovčeg

Br. art.	d, \varnothing [mm]	EUR/kom.
690.412.00.3	16 / 20 / 26 / 32	571,00

Geberit vanjska opruga za savijanje višeslojnih cijevi

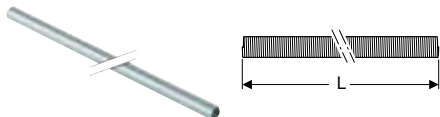

click & scan

Primjene

- Za savijanje višeslojnih Geberit Mepla sistemskih cijevi
- Za savijanje višeslojnih sistemskih cijevi Geberit Volex

Svojstva

- Pocinčano

Br. art.	d, \varnothing [mm]	L [cm]	EUR/kom.
690.912.00.1	16	50	16,18
690.913.00.1	20	50	18,76

Čepovi za tlačnu probu

Geberit FlowFit čep za tlačnu probu za kraj cijevi

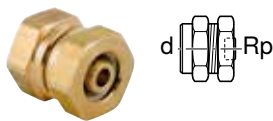

click & scan

Primjene

- Za Geberit FlowFit
- Za privremeno zatvaranje krajeva Geberit višeslojne sistemske cijevi tijekom tlačne probe
- For temporarily closing Geberit system pipe PB pipe ends during the pressure test
- Za tlačne probe hladnom vodom do 25 bar / 2500 kPa
- Za tlačne probe zrakom do 3 bar / 300 kPa

Svojstva

- Višekratno upotrebljivo
- O-prsten od EPDM-a

Tehnički podaci

Materijal	mesing CW617N
-----------	---------------

Br. art.	d, \varnothing [mm]	Rp ["]	EUR/kom.
653.940.26.1	16	1/2"	16,39
654.940.26.1	20	1/2"	19,55
655.940.26.1	25	1/2"	21,51
656.940.26.1	32	1/2"	24,44
657.940.26.1	40	1/2"	54,08
658.940.26.1	50	1/2"	76,89
659.940.26.1	63	1/2"	129,10

Oprema za ispitivanje

Geberit FlowFit set za naknadno punjenje za PowerTest

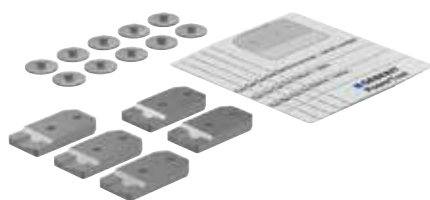

click & scan

Primjene

- Za naknadno punjenje Geberit FlowFit PowerTesta

Opseg isporuke

- 5 ispitnih elemenata za PowerTest
- 5 PowerTest etiketa za ispitne elemente
- 10 držača za ispitna tijela

Br. art.	d, ø [mm]	EUR/kom.
690.917.00.1	16 / 20 / 25 / 32 / 40	16,57
690.918.00.1	50 / 63 / 75	18,93

Geberit FlowFit PowerTest u kovčegu



click & scan

Primjene

- Za ispitivanje Geberit FlowFit ručnih alata za stiskanje i čeljusti za stiskanje

Opseg isporuke

- Nosač za PowerTest
- 5 ispitnih elemenata za PowerTest
- 5 PowerTest etiketa za ispitne elemente
- 10 držača za ispitna tijela
- Kovčeg

Br. art.	d, ø [mm]	EUR/kom.
690.915.00.1	16 / 20 / 25 / 32 / 40	35,53
690.916.00.1	50 / 63 / 75	42,59

Pribor

- Geberit FlowFit set za naknadno punjenje za PowerTest → str. 87
- Geberit FlowFit držač za PowerTest → str. 87

Geberit FlowFit držač za PowerTest



click & scan

EUR/kom.

Br. art.	d, ø [mm]	EUR/kom.
690.937.00.1	16 / 20 / 25 / 32 / 40	4,75
690.938.00.1	50 / 63 / 75	7,11



Uređaji za stiskanje s alatima

ACO 103plus uređaj za stiskanje s Geberit FlowFit alatima [1]

[click & scan](#)

Br. art.	Kompatibilnost	d, ø [mm]	Nazivni napon / frekvencija mreže	Potrošnja snage (W) [W]	EUR/kom.
655.104.00.1	[1]	16 / 20 / 25 / 32 / 40	230 V / 50/60 Hz	55	2694,30

Pribor

Kovčeg za ručni alat za stiskanje

[click & scan](#)

Svojstva

- Može se opremiti ručnim alatom za stiskanje Geberit FlowFit ø 16–40 mm
- Može se opremiti alatom za kalibriranje Geberit FlowFit ø 16–40 mm
- Može se opremiti Geberit FlowFit PowerTest ø 16–40 mm
- Može se opremiti Geberit škarama za cijev
- Može se opremiti nožem za rezanje cijevi Geberit do ø 50 mm
- Može se opremiti sredstvom za čišćenje i mazivom od 120 ml
- Može se opremiti Geberit olovkom za podmazivanje

Br. art.	Broj tipa	d, ø [mm]	B [cm]	H [cm]	T [cm]	EUR/kom.
691.152.00.1	10-N	16 / 20 / 26	50,6	34,9	16	123,50

Geberit FlowFit kovčeg za alate za obradu

[click & scan](#)

Svojstva

- Može se opremiti čeljustima za stiskanje Geberit FlowFit [1] ili [2] ø 16–40 mm
- Može se opremiti čeljustima za stiskanje Geberit FlowFit [2] ø 50–75 mm
- Može se opremiti alatom za kalibriranje Geberit FlowFit ø 16–40 mm
- Može se opremiti alatom za kalibriranje Geberit FlowFit ø 50–75 mm
- Može se opremiti Geberit FlowFit PowerTest ø 16–40 mm
- Može se opremiti Geberit FlowFit PowerTest ø 50–75 mm
- Može se opremiti Geberit FlowFit uređajem za hvatanje s pokazateljem stisnutosti ø 16–40 mm
- Može se opremiti uređajem za hvatanje s pokazateljem stisnutosti Geberit FlowFit ø 50–75 mm
- Može se opremiti Geberit škarama za cijev
- Može se opremiti nožem za rezanje cijevi Geberit do ø 50 mm
- Može se opremiti nožem za rezanje cijevi Geberit do ø 75 mm
- Može se opremiti sredstvom za čišćenje i mazivom od 120 ml
- Može se opremiti Geberit olovkom za podmazivanje

Br. art.	Broj tipa	B [cm]	H [cm]	T [cm]	EUR/kom.
691.161.00.1	10-P	50,6	34,9	16	122,70

Geberit FlowFit kovčeg za uređaje za stiskanje ACO 103 [1]



click & scan

Svojstva

- Može se opremiti čeljustima za stiskanje Geberit FlowFit [1]
- Može se opremiti alatom za kalibriranje Geberit FlowFit \varnothing 16–40 mm
- Može se opremiti Geberit FlowFit PowerTest \varnothing 16–40 mm
- Može se opremiti Geberit FlowFit uređajem za hvatanje s pokazateljem stisnutosti \varnothing 16–40 mm
- Može se opremiti uređajem za stiskanje ACO 103plus [1]
- Može se opremiti Geberit punjačem 12 V ili Geberit punjačem 12 / 18 V
- Može se opremiti litij-ionskom baterijom 12 V
- Može se opremiti Geberit škarama za cijev
- Može se opremiti nožem za rezanje cijevi Geberit do \varnothing 50 mm
- Može se opremiti sredstvom za čišćenje i mazivom od 120 ml
- Može se opremiti Geberit olovkom za podmazivanje

Br. art.	Broj tipa	Kompatibilnost	B [cm]	H [cm]	T [cm]	EUR/kom.
691.153.00.1	10-O	[1]	50,6	34,9	16	123,50

Geberit FlowFit kovčeg za uređaje za stiskanje ECO 203 i ACO 203 [2]



click & scan

Svojstva

- Može se opremiti čeljustima za stiskanje Geberit FlowFit FlowFit [2] \varnothing 16–40 mm
- Može se opremiti čeljustima za stiskanje Geberit FlowFit [2] \varnothing 50–75 mm
- Može se opremiti alatom za kalibriranje Geberit FlowFit \varnothing 16–40 mm
- Može se opremiti alatom za kalibriranje Geberit FlowFit \varnothing 50–75 mm
- Može se opremiti Geberit FlowFit PowerTest \varnothing 16–40 mm
- Može se opremiti Geberit FlowFit PowerTest \varnothing 50–75 mm
- Može se opremiti Geberit FlowFit uređajem za hvatanje s pokazateljem stisnutosti \varnothing 16–40 mm
- Može se opremiti uređajem za hvatanje s pokazateljem stisnutosti Geberit FlowFit \varnothing 50–75 mm
- Može se opremiti uređajem za stiskanje ACO 203plus ili ECO 203
- Može se opremiti Geberit punjačem 18 V ili Geberit punjačem 12 / 18 V
- Može se opremiti litij-ionskom baterijom 12 V
- Može se opremiti Geberit škarama za cijev
- Može se opremiti nožem za rezanje cijevi Geberit do \varnothing 50 mm
- Može se opremiti nožem za rezanje cijevi Geberit do \varnothing 75 mm
- Može se opremiti sredstvom za čišćenje i mazivom od 120 ml
- Može se opremiti Geberit olovkom za podmazivanje

Br. art.	Broj tipa	Kompatibilnost	B [cm]	H [cm]	T [cm]	EUR/kom.
691.154.00.1	20-I	[2]	60,6	39,9	17,5	142,00



Geberit FlowFit kovčeg za uređaje za stiskanje EFP 203 [2]



click & scan

Svojstva

- Može se opremiti čeljustima za stiskanje Geberit FlowFit FlowFit [2] \varnothing 16–40 mm
- Može se opremiti čeljustima za stiskanje Geberit FlowFit [2] \varnothing 50–75 mm
- Može se opremiti alatom za kalibriranje Geberit FlowFit \varnothing 16–40 mm
- Može se opremiti alatom za kalibriranje Geberit FlowFit \varnothing 50–75 mm
- Može se opremiti Geberit FlowFit PowerTest \varnothing 16–40 mm
- Može se opremiti Geberit FlowFit PowerTest \varnothing 50–75 mm
- Može se opremiti Geberit FlowFit uređajem za hvatanje s pokazateljem stisnutosti \varnothing 16–40 mm
- Može se opremiti uređajem za hvatanje s pokazateljem stisnutosti Geberit FlowFit \varnothing 50–75 mm
- Može se opremiti uređajem za stiskanje EFP 203 [2]
- Može se opremiti Geberit škarama za cijev
- Može se opremiti nožem za rezanje cijevi Geberit do \varnothing 50 mm
- Može se opremiti nožem za rezanje cijevi Geberit do \varnothing 75 mm
- Može se opremiti sredstvom za čišćenje i mazivom od 120 ml
- Može se opremiti Geberit olovkom za podmazivanje

Br. art.	Broj tipa	Kompatibilnost	B [cm]	H [cm]	T [cm]	EUR/kom.
691.155.00.1	20-J	[2]	60,6	39,9	17,5	142,00

Geberit FlowFit naprava za skupljanje pokazatelja stisnutosti



click & scan

Primjene

- Za hvatanje pokazatelja stisnutosti
- Za učvršćenje na Geberit FlowFit čeljusti za stiskanje
- Nije prikladno za Geberit FlowFit ručni alat za stiskanje

Opseg isporuke

- 2 držača
- Vrećica
- Poklopac

Svojstva

- Nosač magneta
- Kapacitet vrećice do 200 pokazatelja stisnutosti (kompatibilnost čeljusti za stiskanje [1])
- Kapacitet vrećice do 50 pokazatelja stisnutosti (kompatibilnost čeljusti za stiskanje [2])
- Skupljanje pokazatelja stisnutosti tijekom stiskanja
- Vrećica s bočnim patentnim zatvaračem za jednostavno pražnjenje

Br. art.	d, \varnothing [mm]	EUR/kom.
690.940.00.1	16 / 20 / 25 / 32 / 40	16,57
690.941.00.1	50 / 63 / 75	18,93

Novo

Geberit FlowFit kovčeg opremljen alatima za uklanjanje srha i kalibriranje



click & scan

Svojstva

- Može se opremiti Geberit FlowFit prijelaznim komadima za sustave drugih proizvođača

Opseg isporuke

- Alat za uklanjanje srha i kalibriranje za sustave drugih proizvođača, \varnothing 16 mm x 2,0–2,2 mm
- Alat za uklanjanje srha i kalibriranje za sustave drugih proizvođača, \varnothing 20 mm x 2,0–2,2 mm
- Alat za uklanjanje srha i kalibriranje za sustave drugih proizvođača, \varnothing 20 mm x 2,8–2,9 mm
- Alat za uklanjanje srha i kalibriranje za sustave drugih proizvođača, \varnothing 25 mm x 2,5–2,7 mm / \varnothing 26 mm x 3,0 mm
- Alat za uklanjanje srha i kalibriranje za sustave drugih proizvođača, \varnothing 25 mm x 3,5–3,7 mm
- Kovčeg

Br. art.	B [cm]	H [cm]	T [cm]	EUR/kom.
655.086.00.1	50,6	34,9	16	451,50

Dobavljivo od: travanj 2024

Geberit sprej za otkrivanje propuštanja



click & scan

Primjene

- Za suhu provjeru nepropusnosti

Tehnički podaci

Radna temperatura	-15 – +50 °C
Materijal	PPSU

Svojstva

- Prikladno za sve Geberit sisteme opskrbe
- pH neutralno
- Negorivo
- Ne izaziva koroziju

Br. art.	Volumen [ml]	EUR/kom.
690.942.00.1	400	11,58



Dodatak

Kratice	94
Garancijski list	95
Popis artikala	96



Kratice

Kratice	Opis
I1	Duljina, djelomična dimenzija (cm)
L2	Duljina (cm)
I2	Duljina, djelomična dimenzija (cm)
L3	Duljina (cm)
I3	Duljina, djelomična dimenzija (cm)
La	Uzdužno rastezanje (cm)
IK	Duljina stezanja, vijak (cm)
M	Metrički navoj (mm)
m	Promjer otvora za vijak (cm)
n	Broj vijaka, prirubnički spoj (kom.)
PN	Nazivni tlak (bar)
R	Konusni vanjski navoj (")
r	Polumjer (cm)
DN1	Nazivni promjer
R1	Konusni vanjski navoj (")
Rg	Obli navoj (")
Rp	Unutarnji navoj cijevi, konusni (")
Rp1	Unutarnji navoj cijevi, konusni (")
Rp2	Unutarnji navoj cijevi, konusni (")
S	Serija cijevi
s	Debljina stijenke (mm)
s1	Debljina stijenke (mm)
SW	Otvor ključa (mm)
A	Duljina isturenog dijela (cm)
s ISO	Debljina stijenke (za oznake) (mm)
a	Djelomična dimenzija (cm)
A1	Duljina isturenog dijela (cm)
V	Mjerno područje volumnog protoka (l/min)
a1	Djelomična dimenzija (cm)
AB	Područje priključka (mm)
AB1	Područje priključka (mm)
AB2	Područje priključka (mm)
A ²	Unutarnji presjek (cm ²)
AD	Udaljenost između priključaka (cm)
arc	Kut (°)
AD1	Udaljenost između priključaka (cm)
B	Širina (cm)
š	Djelomična dimenzija (cm)
B1	Širina (cm)
c	Promjer rupa prirubnice (mm)
d, ø	Vanjski promjer (mm)
UNC	Colni navoj
D	Vanjski promjer (cm)
d1, ø	Vanjski promjer (mm)
D1	Vanjski promjer (cm)
d2, ø	Vanjski promjer (mm)
d3, ø	Vanjski promjer (mm)
da	Vanjski promjer cijevi (mm)

Kratice	Opis
di, ø	Unutarnji promjer (mm)
DN/OD	Nazivni promjer
DN	Nazivni promjer
E	Dubina umetanja (cm)
E1	Dubina umetanja (cm)
G	Navoj cijevi (")
G1	Navoj cijevi (")
X	Dužina kraka / L-dimenzija (cm)
X1	Dužina kraka / L-dimenzija (cm)
G2	Navoj cijevi (")
X2	Dužina kraka / L-dimenzija (cm)
H	Visina (cm)
X3	Dužina kraka / L-dimenzija (cm)
h	Visina, djelomična dimenzija (cm)
H1	Visina (cm)
X4	Dužina kraka / L-dimenzija (cm)
X5	Dužina kraka / L-dimenzija (cm)
h1	Visina, djelomična dimenzija (cm)
h2	Visina, djelomična dimenzija (cm)
h3	Visina, djelomična dimenzija (cm)
k	Prirubnica, promjer otvora (cm)
di1, ø	Unutarnji promjer (mm)
X6	Dužina kraka / L-dimenzija (cm)
Z	Z-dimenzija (cm)
Z1	Z-dimenzija (cm)
Z2	Z-dimenzija (cm)
Z3	Z-dimenzija (cm)
Z4	Z-dimenzija (cm)
K	Maksimalno skraćenje (cm)
Z5	Z-dimenzija (cm)
K1	Maksimalno skraćenje (cm)
Z6	Z-dimenzija (cm)
K2	Maksimalno skraćenje (cm)
K3	Maksimalno skraćenje (cm)
KL	Dužina kabla (cm)
L	Duljina (cm)
l	Duljina, djelomična dimenzija (cm)
L	Duljina (m)
L1	Duljina (cm)

Garancijski list

1. Geberit jamči za proizvode i rokove navedene u slijedećoj tablici, da isporučena roba ne sadrži nikakve proizvodne, kao ni nedostatke u kvaliteti materijala:

Grupa proizvoda	Garancijski rok
Geberit HDPE cijevi i fazonski komadi	10 godina
Geberit Pluvia	10 godina
Geberit Silent-PP	10 godina
Geberit Silent-Pro	10 godina
Geberit FlowFit cijevi i fitinzi	10 godina
Geberit Mepla cijevi i fitinzi	10 godina
Geberit Mapress cijevi i fitinzi	10 godina
Geberit Volex cijevi i fitinzi	10 godina
Geberit FlowFit čeljusti	5 godina
Geberit alati	2 godine
Geberit litij-ionska baterija	12 mjeseci

2. Geberit jamči da su u tablici navedeni materijali proizvedeni od odgovarajućih materijala i prema tehničkim specifikacijama, a u skladu s Izjavama i Potvrdama o sukladnosti.

Garancija počinje teći od dana kupovine. Ako se u tijeku garancijskog perioda ustanovi bilo kakva greška na materijalu ili nastala u proizvodnji, Geberit se obavezuje popraviti isporučenu robu ili besplatno isporučiti zamjenski materijal. Ako je to u skladu sa lokalnim zakonodavstvom, svaka naknadna potraživanja kupca od Geberita u smislu dodatne garancije, su izričito isključena.

Istekom garancijskog roka, svi garancijski zahtjevi, a posebno za robu koja je bila popravljana ili zamijenjena tokom garantnog roka, su isključeni.

Ako su Geberitovi proizvodi kupljeni u Hrvatskoj instalirani u nekoj od drugih zemalja, ne vrijede lokalni uvjeti jamstva te zemlje.

3. Garancija vrijedi samo u slijedećim uvjetima:

- Instalacija je izvedena prema tehničkim uputama Geberita; i
- Materijal i alat je bio ispravno i profesionalno uskladišten i transportiran; i
- Materijal nije promijenjen, a naročito ako se nije vadilo, mijenjalo ili dodavalo pojedine dijelove; i
- Sistem je izveden samo i isključivo s originalnim Geberit dijelovima i materijalima; i
- Ako se pri montaži prema Geberit uputama, koristi ispravan alat, odnosno da je alat održavan u skladu s uputama proizvođača.

4. Garancija za funkcioniranje Geberit Pluvia sistema krovne odvodnje vrijedi samo u slijedećim uvjetima (dodatno na uvjete iz 1.3):

- Geberit Pluvia sistem je projektiran od strane Geberit tehničkih savjetnika uz pomoć originalnog Geberit Pluvia software-a; i
- Izvedeno stanje odgovara svim projektiranim shemama i dimenzijama; i
- Sistem je izveden isključivo iz originalnih Geberit dijelova (krovnog grla, cijevi, fazonski komadi i sistemsko ovješeno); i
- Sistem je ugrađen od strane Geberita školovanih instalatera, koji posjeduju odgovarajući certifikat i pri tome su poštovali tehničke upute Geberita; i
- Izvedeni sistem je prije puštanja u rad ispitan na nepropusnost; i
- Krov je projektiran i izveden prema lokalnim pravilnicima i regulativi u građenju; i
- Krov mora imati sigurnosne preljeve proračunate za količine vode iznad u projektu očekivanih vrijednosti; i
- Statičko opterećenje krovne konstrukcije je projektirano prema maksimalnoj količini vode do nivoa sigurnosnog preljeva; i
- Prohodnost vode do krovnihih grla se redovito kontrolira, najmanje jednom u tri mjeseca i nakon svakog intenzivnog pljuskas ili oluje, a prema Geberit uputama za održavanje Pluvia sistema.

Geberit ne preuzima garanciju nad Pluvia sistemom projektiranim i izvedenim samostalno bez kontrole ovlaštenih osoba Geberit. Ukoliko se osigura dokaz da ispravno ugrađen Geberit Pluvia sistem ne funkcioniše, a poštovani su svi gore navedeni garancijski uvjeti, Geberit će ispuniti svoju obavezu za besplatan popravak Pluvia sistema. Svi dodatni zahtjevi kupca od Geberita, u smislu dodatne garancije, su izričito isključena.

Dodatni uvjeti uz garanciju za cijevne sisteme

Pakiranje

Svi cijevni sistemi su pakiranjem tvornički zaštićeni od oštećenja, prljavštine i vlage. Cijevi su pakirane u cijevne buntove i povezane vezicama za stezanje, a buntovi su pakirani na palete s bočnim zaštitama. Manji cijevni komadi duljine do 0,5 m su pakirani u kartonske kutije. Spojni komadi su pakirani ili u zaštitnim vrećicama i/ili u kartonskim kutijama.

Transport

Cijevne sisteme treba transportirati u originalnom pakiranju, a ukoliko to nije moguće, treba osigurati takve uvjete transporta pri kojima neće doći do oštećenja ili zaprljanja. Cijevi i spojni komadi se ne smiju bacati, vući po podu niti po utovarnoj površini, a obavezno ih se mora osigurati od pomicanja po tovarnom prostoru prilikom transporta. Preporučuje se na je tovarni prostor natkriven čime će se cijevni sistemi zaštititi od utjecaja vlage.

Skladištenje

Cijevne sisteme se treba odlagati u originalnom pakiranju u suhom i ventiliranom skladišnom prostoru. Cijevi je moguće odlagati na otvorenom prostoru (izuzetak su C-čelik cijevi), ali na originalnim paletama sa bočnim zaštitama, odvojene po materijalu, tipu i dimenziji kako bi se izbjegle zabune i opasnost od kontaktne korozije kod metalnih cijevi. Pri skladištenju cijevi treba potporama osigurati da ne dođe do izvijanja, a ne smiju se odlagati direktno na pod. Metalne cijevi se ne smije pokrivati folijama, jer folije uzrokuju kondenzaciju koja može dovesti do korozije. Izuzetak su plastificirane C-čelik cijevi koje su folijom tvornički zaštićene od prašine. Kanalizacijske cijevi s naglavkom (Silent-PP) koje na skladištu nisu na originalnom pakiranju, treba slagati s naizmjenično postavljenim naglavcima uz korištenje bočnih potpora. Sve spojne komade treba odlagati u originalnom pakiranju (vrećice, kutije), isključivo u suhom i ventiliranom skladišnom prostoru, odvojene po materijalu, tipu i dimenziji kako ne bi došlo do zabune.

Ovih uputa proizvođača se također treba pridržavati i na gradilištu, jer se ovime osigurava kvaliteta koju Geberit garantira i za ugrađene proizvode.



Popis artikala

Br. artikla	Strana	Br. artikla	Strana	Br. artikla	Strana	Br. artikla	Strana
91064	59	601.738.00.1	55	613.480.00.1	42	619.221.00.1	9
91065	59	601.741.00.1	57	613.481.00.1	41	619.260.22.1	49
91066	59	601.742.00.1	57	616.042.00.1	69	619.261.22.1	49
91067	59	601.761.00.1	53	616.043.00.1	69	619.267.22.1	48
91068	59	601.763.00.1	53	617.170.00.1	12	619.300.00.1	42
91069	59	601.801.00.1	50	617.171.00.1	12	619.302.00.1	42
91070	59	601.805.00.1	50	617.180.00.1	12	619.311.00.1	42
91071	59	601.812.00.1	51	617.181.00.1	12	619.312.00.1	42
91072	59	601.813.00.1	51	617.190.00.1	12	619.321.00.1	42
91073	59	601.815.00.1	51	619.020.00.1	8	619.322.00.1	42
91164	60	601.837.00.1	49	619.021.00.1	8	619.331.00.1	42
91165	60	601.838.00.1	50	619.022.00.1	8	619.371.00.1	43
91166	60	601.851.26.1	54	619.023.00.1	8	619.400.22.1	44
91167	60	601.852.26.1	54	619.024.00.1	8	619.401.22.1	44
91168	60	601.853.26.1	54	619.025.00.1	8	619.420.22.1	45
91169	60	601.854.26.1	54	619.026.00.1	8	619.421.22.1	45
91170	60	601.855.26.1	54	619.027.00.1	8	619.440.22.2	45
91171	60	601.856.26.1	54	619.050.00.1	8	619.441.22.2	45
91172	60	601.858.26.1	54	619.051.00.1	8	619.450.22.1	46
111.776.00.1	38	601.859.26.1	54	619.052.00.1	8	619.460.22.1	46
241.083.21.1	68	602.285.00.1	33	619.054.00.1	8	619.471.22.1	49
241.576.00.1	65	602.287.00.2	33	619.055.00.1	48	619.472.22.1	49
242.284.21.2	68	602.295.00.1	34	619.056.00.1	48	619.481.22.1	49
360.850.00.1	54	602.299.00.1	33	619.100.00.1	10	619.482.22.1	49
361.850.00.1	54	602.422.00.1	40	619.101.00.1	10	619.490.22.1	47
362.848.26.1	55	602.423.00.1	40	619.102.00.1	10	619.491.22.1	47
364.850.00.1	54	602.480.00.1	40	619.103.00.1	10	619.492.22.1	47
365.850.00.1	54	602.482.00.1	40	619.110.00.1	11	619.616.00.1	29
465.034.00.2	34	602.761.00.1	53	619.111.00.1	11	619.617.00.1	30
600.041.00.1	58	602.763.00.1	53	619.112.00.1	11	619.620.00.1	35
600.042.00.1	58	602.765.26.1	53	619.120.00.1	10	619.621.00.1	35
600.043.00.1	58	603.702.00.1	54	619.121.00.1	10	619.630.00.1	35
600.044.00.1	58	604.702.00.1	54	619.122.00.1	10	619.631.00.1	35
600.045.00.1	58	605.702.00.1	54	619.123.00.1	10	619.639.00.1	36
600.046.00.1	58	606.702.00.1	54	619.130.00.1	11	619.640.00.1	36
600.047.00.1	58	607.702.00.1	54	619.131.00.1	11	619.641.00.1	36
600.048.00.1	58	608.702.00.1	54	619.133.00.1	11	619.651.00.1	36
600.049.00.1	58	610.089.21.1	67	619.135.00.2	11	619.660.00.1	36
600.051.00.1	59	610.090.21.1	68	619.140.00.1	10	619.661.00.1	36
600.052.00.1	59	611.369.00.1	46	619.141.00.1	10	619.670.00.1	37
600.053.00.1	59	611.610.BM.1	52	619.142.00.1	10	619.671.00.1	37
600.054.00.1	59	612.411.00.2	70	619.143.00.1	10	619.680.00.1	37
600.055.00.1	59	612.421.00.2	71	619.150.00.1	12	619.681.00.1	37
600.056.00.1	59	612.422.00.1	41	619.151.00.1	12	619.700.00.1	21
600.057.00.1	59	612.423.00.1	41	619.152.00.1	12	619.701.00.1	21
600.058.00.1	59	612.431.00.1	72	619.160.00.1	10	619.702.00.1	21
600.059.00.1	59	612.446.00.1	72	619.161.00.1	10	619.703.00.1	21
601.731.00.1	56	612.450.00.2	71	619.162.00.1	10	619.704.00.1	21
601.732.00.1	57	612.480.00.1	42	619.170.00.1	12	619.705.00.1	21
601.733.00.1	56	612.481.00.1	41	619.171.00.1	12	619.706.00.1	21
601.736.00.1	55	613.422.00.1	41	619.172.00.1	12	619.709.00.1	64
601.737.00.1	56	613.423.00.1	41	619.220.00.1	9	619.720.00.1	52

Br. artikla	Strana	Br. artikla	Strana	Br. artikla	Strana	Br. artikla	Strana
619.721.00.1	52	620.037.00.1	14	620.116.00.1	16	620.257.00.1	19
619.722.00.1	52	620.042.00.1	14	620.117.00.1	16	620.290.00.1	23
619.730.00.1	53	620.043.00.1	14	620.121.00.1	16	620.291.00.1	23
619.731.00.1	53	620.044.00.1	14	620.122.00.1	16	620.300.00.1	20
619.732.00.1	53	620.045.00.1	14	620.123.00.1	16	620.301.00.1	20
619.733.00.1	53	620.046.00.1	14	620.124.00.1	16	620.302.00.1	20
619.734.00.1	53	620.047.00.1	14	620.125.00.1	16	620.303.00.1	20
619.735.00.1	53	620.054.00.1	14	620.126.00.1	16	620.304.00.1	20
619.736.00.1	53	620.057.00.1	14	620.127.00.1	16	620.305.00.1	20
619.737.00.1	53	620.061.00.1	15	620.131.00.1	16	620.306.00.1	20
619.738.00.1	52	620.062.00.1	15	620.132.00.1	16	620.307.00.1	20
619.739.00.1	52	620.063.00.1	15	620.133.00.1	16	620.308.00.1	20
619.830.00.1	64	620.064.00.1	15	620.135.00.1	16	620.309.00.1	20
619.831.00.1	64	620.065.00.1	15	620.136.00.1	16	620.310.00.1	20
619.832.00.1	64	620.066.00.1	15	620.137.00.1	16	620.311.00.1	20
619.833.00.1	64	620.067.00.1	15	620.142.00.1	16	620.312.00.1	20
619.834.00.1	64	620.070.00.1	15	620.143.00.1	16	620.313.00.1	20
619.835.00.1	64	620.071.00.1	15	620.147.00.1	16	620.314.00.1	20
619.850.00.1	65	620.072.00.1	15	620.150.00.1	17	620.315.00.1	20
619.851.00.1	65	620.073.00.1	15	620.151.00.1	17	620.316.00.1	20
619.852.00.1	65	620.074.00.1	15	620.152.00.1	17	620.320.00.1	20
619.853.00.1	65	620.075.00.1	15	620.153.00.1	17	620.321.00.1	20
619.854.00.1	65	620.076.00.1	15	620.154.00.1	17	620.322.00.1	20
619.855.00.1	65	620.077.00.1	15	620.155.00.1	17	620.324.00.1	20
619.860.21.5	67	620.080.00.1	15	620.156.00.1	17	620.329.00.1	19
619.861.21.5	67	620.081.00.1	15	620.157.00.1	17	620.330.00.1	41
619.862.21.5	67	620.082.00.1	15	620.162.00.1	17	620.331.00.1	41
619.870.00.1	67	620.083.00.1	15	620.163.00.1	17	620.332.00.1	19
619.871.00.1	67	620.084.00.1	15	620.164.00.1	17	620.333.00.1	19
619.872.00.1	67	620.085.00.1	15	620.165.00.1	17	620.334.00.1	19
619.890.00.1	66	620.086.00.1	15	620.166.00.1	17	620.335.00.1	19
619.891.00.1	66	620.087.00.1	15	620.173.00.1	17	620.336.00.1	19
619.892.00.1	66	620.090.00.1	18	620.174.00.1	17	620.337.00.1	19
620.003.00.1	14	620.091.00.1	18	620.175.00.1	17	620.338.00.1	19
620.010.00.1	13	620.092.00.1	18	620.176.00.1	17	620.339.00.1	19
620.011.00.1	13	620.093.00.1	18	620.177.00.1	17	620.347.00.1	19
620.012.00.1	13	620.094.00.1	18	620.184.00.1	17	620.353.00.1	17
620.013.00.1	13	620.095.00.1	18	620.185.00.1	17	620.354.00.1	17
620.014.00.1	13	620.096.00.1	18	620.230.00.1	18	620.355.00.1	17
620.015.00.1	13	620.097.00.1	18	620.231.00.1	18	620.380.00.1	24
620.016.00.1	13	620.100.00.1	16	620.232.00.1	18	620.381.00.1	24
620.017.00.1	13	620.101.00.1	16	620.233.00.1	18	620.382.00.1	24
620.020.00.1	13	620.102.00.1	16	620.234.00.1	18	620.391.00.1	24
620.021.00.1	13	620.103.00.1	16	620.235.00.1	18	620.392.00.1	24
620.022.00.1	13	620.104.00.1	16	620.236.00.1	18	620.400.00.1	21
620.023.00.1	13	620.105.00.1	16	620.240.00.1	18	620.401.00.1	21
620.024.00.1	13	620.106.00.1	16	620.241.00.1	18	620.402.00.1	21
620.025.00.1	13	620.107.00.1	16	620.242.00.1	18	620.403.00.1	21
620.031.00.1	14	620.108.00.1	16	620.250.00.1	19	620.404.00.1	21
620.032.00.1	14	620.111.00.1	16	620.252.00.1	19	620.405.00.1	21
620.033.00.1	14	620.112.00.1	16	620.253.00.1	19	620.406.00.1	21
620.034.00.1	14	620.113.00.1	16	620.254.00.1	19	620.407.00.1	21
620.035.00.1	14	620.114.00.1	16	620.255.00.1	19	620.410.00.1	21
620.036.00.1	14	620.115.00.1	16	620.256.00.1	19	620.411.00.1	21



Br. artikla	Strana	Br. artikla	Strana	Br. artikla	Strana	Br. artikla	Strana
620.412.00.1	21	620.591.00.1	26	620.681.00.1	28	620.881.00.1	33
620.413.00.1	21	620.593.00.1	26	620.683.00.1	28	620.921.00.1	33
620.414.00.1	21	620.594.00.1	26	620.684.00.1	28	620.951.00.1	32
620.415.00.1	21	620.595.00.1	26	620.685.00.1	28	620.981.00.1	32
620.416.00.1	21	620.596.00.1	26	620.686.00.1	28	641.512.00.1	46
620.420.00.1	21	620.600.00.1	26	620.688.00.1	28	641.522.00.1	47
620.421.00.1	21	620.601.00.1	26	620.689.00.1	28	641.533.00.1	46
620.424.00.1	21	620.602.00.1	26	620.690.00.1	28	652.435.22.1	74
620.490.00.1	24	620.603.00.1	26	620.691.00.1	28	652.438.22.1	74
620.491.00.1	24	620.604.00.1	26	620.693.00.1	28	653.940.26.1	86
620.502.00.1	22	620.605.00.1	26	620.694.00.1	28	654.940.26.1	86
620.503.00.1	22	620.606.00.1	26	620.695.00.1	27	655.078.00.1	81
620.504.00.1	22	620.613.00.1	26	620.703.00.1	20	655.079.00.1	82
620.505.00.1	22	620.614.00.1	26	620.711.00.1	20	655.080.00.1	83
620.506.00.1	22	620.615.00.1	26	620.712.00.1	20	655.081.00.1	81
620.510.00.1	22	620.620.00.1	27	620.720.00.1	29	655.082.00.1	82
620.511.00.1	22	620.621.00.1	27	620.721.00.1	29	655.083.00.1	82
620.512.00.1	22	620.622.00.1	27	620.722.00.1	29	655.084.00.1	82
620.520.00.1	22	620.623.00.1	27	620.723.00.1	20	655.086.00.1	91
620.521.00.1	22	620.624.00.1	27	620.724.00.1	20	655.104.00.1	88
620.522.00.1	22	620.625.00.1	27	620.727.00.1	20	655.940.26.1	86
620.523.00.1	22	620.626.00.1	27	620.730.00.1	29	656.940.26.1	86
620.524.00.1	22	620.630.00.1	27	620.731.00.1	29	657.940.26.1	86
620.525.00.1	22	620.631.00.1	27	620.732.00.1	29	658.940.26.1	86
620.526.00.1	22	620.632.00.1	27	620.740.00.1	30	659.940.26.1	86
620.527.00.1	22	620.633.00.1	27	620.741.00.1	30	690.102.00.1	85
620.528.00.1	22	620.634.00.1	27	620.742.00.1	30	690.111.00.1	85
620.532.00.1	23	620.635.00.1	27	620.750.00.1	31	690.112.00.1	84
620.533.00.1	23	620.636.00.1	27	620.751.00.1	31	690.115.00.1	84
620.534.00.1	23	620.640.00.1	27	620.760.00.1	31	690.300.00.1	85
620.535.00.1	23	620.641.00.1	27	620.761.00.1	31	690.301.00.1	85
620.536.00.1	23	620.642.00.1	27	620.770.00.1	31	690.310.00.1	85
620.540.00.1	23	620.643.00.1	27	620.771.00.1	31	690.311.00.1	85
620.541.00.1	23	620.644.00.1	27	620.780.00.1	24	690.312.00.1	85
620.542.00.1	23	620.645.00.1	27	620.781.00.1	24	690.313.00.1	85
620.550.00.1	23	620.646.00.1	27	620.800.00.1	31	690.314.00.1	85
620.551.00.1	23	620.650.00.1	27	620.801.00.1	31	690.412.00.3	86
620.560.00.1	25	620.651.00.1	27	620.802.00.1	31	690.912.00.1	86
620.561.00.1	25	620.652.00.1	27	620.803.00.1	38	690.913.00.1	86
620.562.00.1	25	620.653.00.1	27	620.804.00.1	38	690.915.00.1	87
620.570.00.1	25	620.654.00.1	27	620.810.00.1	31	690.916.00.1	87
620.571.00.1	25	620.655.00.1	27	620.811.00.1	31	690.917.00.1	87
620.572.00.1	25	620.656.00.1	27	620.812.00.1	39	690.918.00.1	87
620.573.00.1	25	620.661.00.1	27	620.813.00.1	39	690.936.00.1	84
620.574.00.1	25	620.662.00.1	27	620.821.00.1	31	690.937.00.1	87
620.575.00.1	25	620.663.00.1	27	620.822.00.1	39	690.938.00.1	87
620.576.00.1	25	620.664.00.1	27	620.823.00.1	39	690.940.00.1	90
620.580.00.1	26	620.665.00.1	27	620.830.00.1	32	690.941.00.1	90
620.581.00.1	26	620.671.00.1	27	620.831.00.1	32	690.942.00.1	60
620.582.00.1	26	620.672.00.1	27	620.832.00.1	32	691.030.00.1	80
620.583.00.1	26	620.673.00.1	27	620.841.00.1	32	691.031.00.1	80
620.584.00.1	26	620.674.00.1	27	620.842.00.1	32	691.032.00.1	82
620.585.00.1	26	620.675.00.1	27	620.851.00.1	32	691.033.00.1	84
620.586.00.1	26	620.680.00.1	28	620.852.00.1	32	691.034.00.1	84

Br. artikla	Strana
691.035.00.1	81
691.036.00.1	83
691.037.00.1	83
691.152.00.1	88
691.153.00.1	89
691.154.00.1	89
691.155.00.1	90
691.161.00.1	88



Geberit prodaja d.o.o., Ruše

Podružnica Zagreb
Samoborska 218
10090 Zagreb
Hrvatska

T +385 1 386 78 00
F +385 1 386 78 01
info.hr@geberit.com

www.geberit.hr