

# **GEBERIT SANITARNA KERAMIKA I OPREMA ZA KUPAONICE 2024/2025**

**KNOW  
HOW  
INSTALLED**

<b>Geberit ONE</b>	<b>7</b>
<b>Geberit Xeno<sup>2</sup></b>	<b>77</b>
<b>Geberit Acanto</b>	<b>107</b>
<b>Geberit iCon</b>	<b>147</b>
<b>Geberit Smyle</b>	<b>213</b>
<b>Geberit Selnova</b>	<b>241</b>
<b>Geberit Selnova Square</b>	<b>273</b>
<b>Geberit Selnova Compact</b>	<b>307</b>
<b>Geberit Selnova Comfort</b>	<b>321</b>
<b>Geberit VariForm</b>	<b>337</b>
<b>Geberit Option</b>	<b>367</b>
<b>Geberit Publica</b>	<b>379</b>
<b>Geberit Bambini</b>	<b>389</b>
<b>Geberit AquaClean tuš WC-i</b>	<b>425</b>
<b>Ostali proizvodi</b>	<b>455</b>
<b>Dodatak</b>	<b>509</b>



## GEBERIT I FSC™

Vijeće za nadzor šuma (eng. Forest Stewardship Council, FSC) promiče odgovorno i ekološki prihvatljivo gospodarenje šumama diljem svijeta. Geberit pri izradi svog kupaonskog namještaja upotrebljava drvo koje je certificirao FSC™ (C134279). Obratite pažnju na proizvode s oznakom FSC.

### **Odgovornost za proizvode s certifikatom FSC™ C134279**

Geberit International AG | Schachenstrasse 77 | CH-8645 Jona | Švicarska





# Geberit ONE

<b>Umivaonici.....</b>	<b>8</b>
Pregled asortimana – Geberit ONE umivaonici i kupaonski namještaj .....	9
Pregled asortimana – Geberit ONE priključci za umivaonike .....	12
Pregled asortimana – Geberit Duofix elementi za umivaonik za kupaonski namještaj .....	12
Umivaonik za pranje ruku .....	13
Umivaonici .....	14
Umivaonici za ugradnju u kupaonski namještaj .....	18
Nadpultni umivaonici .....	22
Pregled asortimana – Geberit ONE nadpultni umivaonici i kupaonski namještaj ....	23
Pribor .....	29
<b>Kupaonski namještaj.....</b>	<b>30</b>
Pregled pribora – Geberit ONE kupaonski namještaj .....	31
Baze za umivaonike .....	34
Bočni elementi .....	40
Ploče umivaonika .....	50
Ostali kupaonski namještaj .....	54
Pribor .....	55
<b>Umivaonici, skraćena projekcija.....</b>	<b>59</b>
Pregled asortimana – Geberit ONE umivaonici i baze za umivaonike, skraćena projekcija .....	59
Umivaonici .....	61
Umivaonici za ugradnju u kupaonski namještaj .....	62
<b>Kupaonski namještaj, skraćena projekcija.....</b>	<b>63</b>
Baze za umivaonike .....	63
<b>Elementi s ogledalom.....</b>	<b>64</b>
Ugradbeni elementi s ogledalom .....	64
Nadzidni elementi s ogledalom .....	68
Pribor .....	72
<b>WC školjke.....</b>	<b>74</b>
Konzolne WC školjke .....	74
<b>Bidei.....</b>	<b>75</b>
Konzolni bidei .....	75

## Umivaonici

### Pregled asortimana – Geberit ONE umivaonici i kupaonski namještaj



Geberit Hrvatska, Izdanje: studeni 2023

				Umivaonici				
				60 cm	75 cm	90 cm	105 cm	120 cm
<b>Horizontalni odvod</b>								
Bez otvora za armaturu				505.033.00.1	505.035.00.1	505.037.00.1	505.045.00.1	505.047.00.1
S otvorom za armaturu				505.034.00.1	505.036.00.1	505.038.00.1	505.046.00.1	505.048.00.1
S dva otvora za armaturu								505.049.00.1
Bez otvora za armaturu, površina za odlaganje desno						505.042.00.1		
S otvorom za armaturu, površina za odlaganje desno						505.039.00.1		
Bez otvora za armaturu, površina za odlaganje lijevo						505.044.00.1		
S otvorom za armaturu, površina za odlaganje lijevo						505.043.00.1		
<b>Vertikalni odvod</b>								
Bez otvora za armaturu				505.021.01.1	505.021.01.2	505.021.01.3	505.021.01.4	505.021.01.5
S otvorom za armaturu				505.020.01.1	505.020.01.2	505.020.01.3	505.020.01.4	505.020.01.5
S dva otvora za armaturu								505.022.01.5
<b>S dvije ladice</b>				<b>S jednom ladicom</b>	<b>Od stranice</b>	<b>→ str. 17</b>	<b>→ str. 17</b>	<b>→ str. 17</b>
<b>Širina 60 cm</b>								
505.261.00.1	505.071.00.1	bijela	→ str. 36	✓				
505.261.00.2	505.071.00.2	bijela mat	→ str. 36	✓				
505.261.00.3	505.071.00.3	lava	→ str. 36	✓				
505.261.00.4	505.071.00.4	pješčanosiva	→ str. 36	✓				
505.261.00.5	505.071.00.5	hrast	→ str. 36	✓				
505.261.00.6	505.071.00.6	orah hickory	→ str. 36	✓				
505.261.00.7	505.071.00.7	greige	→ str. 36	✓				
505.261.00.8	505.071.00.8	crna mat	→ str. 36	✓				
<b>Širina 75 cm</b>								
505.262.00.1	505.072.00.1	bijela	→ str. 36		✓			
505.262.00.2	505.072.00.2	bijela mat	→ str. 36		✓			
505.262.00.3	505.072.00.3	lava	→ str. 36		✓			
505.262.00.4	505.072.00.4	pješčanosiva	→ str. 36		✓			
505.262.00.5	505.072.00.5	hrast	→ str. 36		✓			
505.262.00.6	505.072.00.6	orah hickory	→ str. 36		✓			
505.262.00.7	505.072.00.7	greige	→ str. 36		✓			
505.262.00.8	505.072.00.8	crna mat	→ str. 36		✓			
<b>Širina 90 cm</b>								
505.263.00.1	505.073.00.1	bijela	→ str. 36			✓		
505.263.00.2	505.073.00.2	bijela mat	→ str. 36			✓		
505.263.00.3	505.073.00.3	lava	→ str. 36			✓		
505.263.00.4	505.073.00.4	pješčanosiva	→ str. 36			✓		
505.263.00.5	505.073.00.5	hrast	→ str. 36			✓		
505.263.00.6	505.073.00.6	orah hickory	→ str. 36			✓		
505.263.00.7	505.073.00.7	greige	→ str. 36			✓		
505.263.00.8	505.073.00.8	crna mat	→ str. 36			✓		
<b>Širina 105 cm</b>								
505.264.00.1	505.074.00.1	bijela	→ str. 36				✓	
505.264.00.2	505.074.00.2	bijela mat	→ str. 36				✓	
505.264.00.3	505.074.00.3	lava	→ str. 36				✓	
505.264.00.4	505.074.00.4	pješčanosiva	→ str. 36				✓	
505.264.00.5	505.074.00.5	hrast	→ str. 36				✓	
505.264.00.6	505.074.00.6	orah hickory	→ str. 36				✓	
505.264.00.7	505.074.00.7	greige	→ str. 36				✓	
505.264.00.8	505.074.00.8	crna mat	→ str. 36				✓	

Umivaonici za ugradnju u kupaonski namještaj								
60 cm	75 cm	90 cm	105 cm	120 cm				
505.001.00.1	505.003.00.1	505.005.00.1	505.014.00.1	505.016.00.1				
505.002.00.1	505.004.00.1	505.006.00.1	505.015.00.1	505.017.00.1				
		505.007.00.1						
		505.008.00.1						
		505.009.00.1						
		505.013.00.1						
505.011.01.1	505.011.01.2	505.011.01.3	505.011.01.4	505.011.01.5				
505.010.01.1	505.010.01.2	505.010.01.3	505.010.01.4	505.010.01.5				
					Elementi s ogledalom, ugradnja u zid	Ugradna kutija	Elementi s ogledalom, nadžbukna montaža	
→ str. 21	→ str. 21	→ str. 21	→ str. 21	→ str. 21	→ str. 64	→ str. 479	→ str. 68	
✓					60 cm	111.941.00.1	60-120 cm	
✓					60 cm	111.941.00.1	60-120 cm	
✓					60 cm	111.941.00.1	60-120 cm	
✓					60 cm	111.941.00.1	60-120 cm	
✓					60 cm	111.941.00.1	60-120 cm	
✓					60 cm	111.941.00.1	60-120 cm	
✓					60 cm	111.941.00.1	60-120 cm	
✓					60 cm	111.941.00.1	60-120 cm	
	✓				75 cm	111.942.00.1	60-120 cm	
	✓				75 cm	111.942.00.1	60-120 cm	
	✓				75 cm	111.942.00.1	60-120 cm	
	✓				75 cm	111.942.00.1	60-120 cm	
	✓				75 cm	111.942.00.1	60-120 cm	
	✓				75 cm	111.942.00.1	60-120 cm	
	✓				75 cm	111.942.00.1	60-120 cm	
	✓				75 cm	111.942.00.1	60-120 cm	
		✓			90 cm	111.943.00.1	60-120 cm	
		✓			90 cm	111.943.00.1	60-120 cm	
		✓			90 cm	111.943.00.1	60-120 cm	
		✓			90 cm	111.943.00.1	60-120 cm	
		✓			90 cm	111.943.00.1	60-120 cm	
		✓			90 cm	111.943.00.1	60-120 cm	
		✓			90 cm	111.943.00.1	60-120 cm	
		✓			90 cm	111.943.00.1	60-120 cm	
			✓		105 cm	111.944.00.1	60-120 cm	
			✓		105 cm	111.944.00.1	60-120 cm	
			✓		105 cm	111.944.00.1	60-120 cm	
			✓		105 cm	111.944.00.1	60-120 cm	
			✓		105 cm	111.944.00.1	60-120 cm	
			✓		105 cm	111.944.00.1	60-120 cm	
			✓		105 cm	111.944.00.1	60-120 cm	
			✓		105 cm	111.944.00.1	60-120 cm	



Geberit Hrvatska, Izdanje: studeni 2023

				Umivaonici					
				60 cm	75 cm	90 cm	105 cm	120 cm	
<b>Horizontalni odvod</b>									
Bez otvora za armaturu				505.033.00.1	505.035.00.1	505.037.00.1	505.045.00.1	505.047.00.1	
S otvorom za armaturu				505.034.00.1	505.036.00.1	505.038.00.1	505.046.00.1	505.048.00.1	
S dva otvora za armaturu								505.049.00.1	
Bez otvora za armaturu, površina za odlaganje desno						505.042.00.1			
S otvorom za armaturu, površina za odlaganje desno						505.039.00.1			
Bez otvora za armaturu, površina za odlaganje lijevo						505.044.00.1			
S otvorom za armaturu, površina za odlaganje lijevo						505.043.00.1			
<b>Vertikalni odvod</b>									
Bez otvora za armaturu				505.021.01.1	505.021.01.2	505.021.01.3	505.021.01.4	505.021.01.5	
S otvorom za armaturu				505.020.01.1	505.020.01.2	505.020.01.3	505.020.01.4	505.020.01.5	
S dva otvora za armaturu								505.022.01.5	
<b>Širina 120 cm</b>									
505.265.00.1	505.075.00.1	bijela	→ str. 36					✓	
505.265.00.2	505.075.00.2	bijela mat	→ str. 36					✓	
505.265.00.3	505.075.00.3	lava	→ str. 36					✓	
505.265.00.4	505.075.00.4	pješčanosiva	→ str. 36					✓	
505.265.00.5	505.075.00.5	hrast	→ str. 36					✓	
505.265.00.6	505.075.00.6	orah hickory	→ str. 37					✓	
505.265.00.7	505.075.00.7	greige	→ str. 37					✓	
505.265.00.8	505.075.00.8	crna mat	→ str. 37					✓	
<b>Armature za umivaonik <sup>1)</sup></b>									
116.464.21.1		Geberit ONE armatura za umivaonik, okrugli dizajn, zidna montaža, dvoručni mješlač, za ugradbenu funkcionalnu kutiju	sjajni krom	N/A	✓ <sup>2)</sup>	✓	✓	✓	✓ <sup>3)</sup>
116.464.14.1			crna mat	N/A	✓ <sup>2)</sup>	✓	✓	✓	✓ <sup>3)</sup>
116.465.21.1		Geberit ONE armatura za umivaonik, kvadratični dizajn, zidna montaža, dvoručni mješlač, za ugradbenu funkcionalnu kutiju	sjajni krom	N/A	✓ <sup>2)</sup>	✓	✓	✓	✓ <sup>3)</sup>
116.465.14.1			crna mat	N/A	✓ <sup>2)</sup>	✓	✓	✓	✓ <sup>3)</sup>

✓ Kompatibilno

<sup>1)</sup> Za umivaonike bez otvora za slavinu; potreban odgovarajući Geberit Duofix element







<sup>2)</sup> Armatura za umivaonik kompatibilna samo tijekom primjene bez kupaonskog namještaja

<sup>3)</sup> Kompatibilno samo tijekom primjene 1 armature za umivaonik

Umivaonici za ugradnju u kupaonski namještaj								
60 cm	75 cm	90 cm	105 cm	120 cm				
505.001.00.1	505.003.00.1	505.005.00.1	505.014.00.1	505.016.00.1				
505.002.00.1	505.004.00.1	505.006.00.1	505.015.00.1	505.017.00.1				
		505.007.00.1						
		505.008.00.1						
		505.009.00.1						
		505.013.00.1						
505.011.01.1	505.011.01.2	505.011.01.3	505.011.01.4	505.011.01.5				
505.010.01.1	505.010.01.2	505.010.01.3	505.010.01.4	505.010.01.5				
					Elementi s ogledalom, ugradnja u zid	Ugradna kutija	Elementi s ogledalom, nadžbukna montaža	
				✓	120 cm	111.945.00.1	60-120 cm	
				✓	120 cm	111.945.00.1	60-120 cm	
				✓	120 cm	111.945.00.1	60-120 cm	
				✓	120 cm	111.945.00.1	60-120 cm	
				✓	120 cm	111.945.00.1	60-120 cm	
				✓	120 cm	111.945.00.1	60-120 cm	
				✓	120 cm	111.945.00.1	60-120 cm	
				✓	120 cm	111.945.00.1	60-120 cm	
		✓	✓	✓				
		✓	✓	✓				
		✓	✓	✓				
		✓	✓	✓				

## Pregled asortimana – Geberit ONE priključci za umivaonike

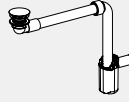
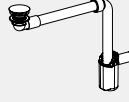
Geberit Hrvatska, listopad 2023

	Umivaonici s bazom		Umivaonici		
	Bez otvora za preliv				
	Za stojeće armature	Za zidne armature	Za stojeće armature	Za zidne armature	
					
<b>Priključak za umivaonik sa slobodnim izljevom vode</b>					
152.089.01.1 Odvod umivaonika, model koji štedi prostor, uska izvedba, sa slobodnim priključkom vode i poklopcem ventila, horizontalni odvod, za Geberit ONE umivaonik, vertikalni odvod		✓	✓		
152.099.01.1 Odvod umivaonika, model koji štedi prostor, uska izvedba, sa slobodnim priključkom vode i poklopcem ventila, horizontalni odvod, za Geberit ONE umivaonik, vertikalni odvod		✓	✓		
151.019.01.1 Odvod umivaonika sa sifonom, poklopac ventila i brtveni naglavak, horizontalni odvod, za Geberit ONE umivaonik, vertikalni odvod				✓	✓

✓ Kompatibilno

## Pregled asortimana – Geberit Duofix elementi za umivaonik za kupaonski namještaj

Geberit Hrvatska, listopad 2023

Element s ogledalom / umivaonik / dvostruki umivaonik / baza za ugradnju u kupaonski namještaj	Nazivna širina u cm	60	75	90	105	120	135
Ugradna kutija za Geberit ONE element s ogledalom, visina 90 cm	111.941.00.1	✓					
	111.942.00.1		✓				
	111.943.00.1			✓			
	111.944.00.1				✓		
	111.945.00.1					✓	
Geberit Duofix traverza za pričvršćivanje elementa, za razmak stupova od 60 cm	111.041.00.1	✓					
	111.042.00.1		✓				
	111.043.00.1			✓			
	111.044.00.1				✓		
	111.045.00.1					✓	
	111.046.00.1						✓
Asortiman s Geberit Duofix elementom za umivaonik, standardna izvedba	Širina elementa 50 cm	✓ <sup>1)</sup>	✓	✓	✓	✓ <sup>3)1)</sup>	✓ <sup>3)1)</sup>
Geberit Duofix montažna ploča za umivaonik s bazom i centrično priključenom armaturom	111.951.00.1	✓ <sup>2)</sup>					
	111.952.00.1		✓				
	111.953.00.1			✓			
	111.954.00.1				✓		
	111.955.00.1					✓	
Geberit Duofix montažna ploča za umivaonik s bazom i ekscentrično priključenom armaturom	111.055.00.1			✓	✓		
Geberit Duofix montažna ploča za umivaonik s bazom i dvije priključene armature	111.056.00.1					✓	✓
Geberit Duofix učvršćenje za odvod u sredini između dva elementa za umivaonik	111.027.00.1					✓	✓

✓ Kompatibilno sa serijama Geberit ONE i Geberit iCon - Kod drugih serija i proizvoda drugih proizvođača za konačan odabir treba provjeriti detaljne dimenzije priključaka proizvoda

<sup>1)</sup> Kod uporabe Geberit Duofix elementa za umivaonik, standardne izvedbe širine 50 cm, mogućnosti pozicioniranja učvršćenja baze za umivaonik pored elementa su ograničene u odnosu na element uske izvedbe širine 44 cm

<sup>3)</sup> Kod dvije elektronske mješalice uporaba dva Duofix montažna elementa

## Umivaonik za pranje ruku

### Geberit ONE umivaonik za pranje ruku s horizontalnim odvodom

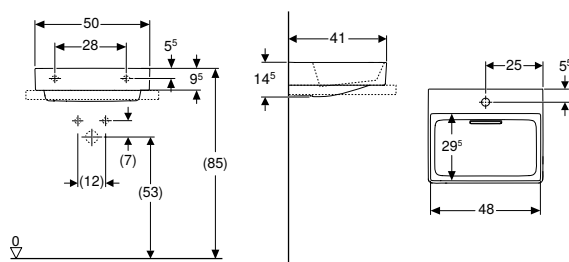

click & scan

#### Tehnički podaci

Materijal	fini šamotni materijal
-----------	------------------------

#### Svojstva

- Mogućnost ugradnje baze
- Horizontalni odvod
- Funkcija preljeva skrivena
- Aktiviranje putem sponse
- S integriranim finim sitom za kosu
- Higijensko zahvaljujući optimalnim uvjetima protoka
- Odgovara preporukama komisije KRINKO

#### Opseg isporuke

- Umivaonik za pranje ruku
- Maska odvoda s češljem za sakupljanje nečistoća, učvršćenje magnetom
- Geberit ONE priključak za umivaonik i sifon, model koji štedi prostor

Br. art.	Boja / površina	Otvor za armaturu	Preljev	B	B2	B3	Širina baze	H	T	T2	Pričvršne točke
				[cm]	[cm]	[cm]	[cm]	[cm]	[cm]	[cm]	
505.018.00.1	Umivaonik: bijela / KeraTect Dekoratívna maska: bijela, sjajna		bez	50	48		50	14,5	41	29,5	2
505.019.00.1	Umivaonik: bijela / KeraTect Dekoratívna maska: bijela, sjajna	u sredini	bez	50	48	25	50	14,5	41	29,5	2

#### Pribor

- Geberit pričvršni materijal za umivaonik → str. 456
- Geberit ONE zaslon odvoda s umetkom sa češljem, magnetno učvršćenje → str. 29

### Geberit ONE umivaonik za pranje ruku s vertikalnim odvodom

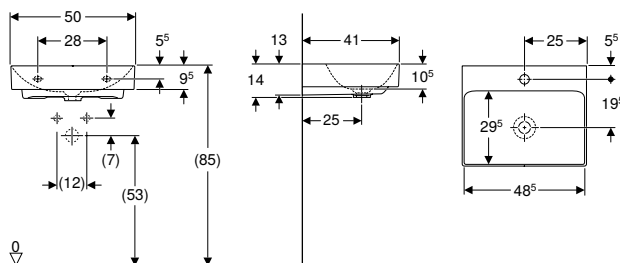

click & scan

#### Tehnički podaci

Materijal	fini šamotni materijal
-----------	------------------------

#### Svojstva

- Mogućnost ugradnje baze
- Vertikalni odvod

#### Opseg isporuke

- Umivaonik za pranje ruku

Br. art.	Boja / površina	Otvor za armaturu	Preljev	B	B2	B3	Širina baze	H	T	T1	T2	T3	Pričvršne točke
				[cm]	[cm]	[cm]	[cm]	[cm]	[cm]	[cm]	[cm]	[cm]	
505.020.01.6	bijela / KeraTect	u sredini	bez	50	48,5	25	50	14	41	25	29,5	19,5	2
505.021.01.6	bijela / KeraTect		bez	50	48,5	25	50	14	41	25	29,5		2

#### Naručuje se dodatno

- Geberit ONE priključak za umivaonik i sifon, model koji štedi prostor

#### Pribor

- Geberit pričvršni materijal za umivaonik → str. 456
- Odvod umivaonika sa sifonom, poklopac ventila i brtveni naglavak, horizontalni odvod, za Geberit ONE umivaonik, vertikalni odvod → str. 502
- Odvod umivaonika, model koji štedi prostor, uska izvedba, sa slobodnim priključkom vode i poklopcem ventila, horizontalni odvod, za Geberit ONE umivaonik, vertikalni odvod → str. 500



- Za instalaciju umivaonika s bazom potreban je Geberit priključak za umivaonik, model koji štedi prostor. Vidi pregled asortimana – Geberit ONE priključci za umivaonike, model koji štedi prostor ili online katalog, pribor za umivaonike

## Umivaonici

### Mix & Match

#### Geberit ONE umivaonik s horizontalnim odvodom

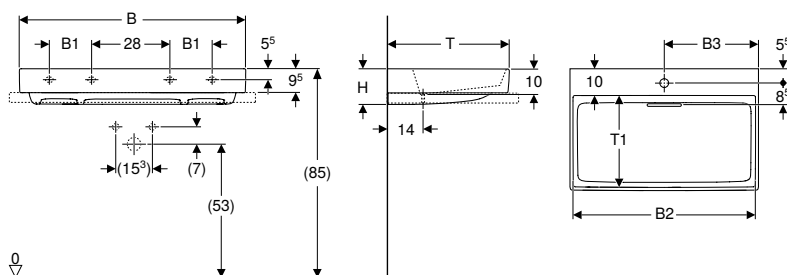

click & scan

#### Tehnički podaci

Materijal	fini šamotni materijal
-----------	------------------------

#### Svojstva

- Mogućnost ugradnje baze
- Horizontalni odvod
- Funkcija preljeva skrivena
- Aktiviranje putem sponse
- S integriranim finim sitom za kosu
- Higijensko zahvaljujući optimalnim uvjetima protoka
- Odgovara preporukama komisije KRINKO

#### Opseg isporuke

- Umivaonik
- Maska odvoda s češljem za sakupljanje nečistoća, učvršćenje magnetom
- Geberit ONE priključak za umivaonik i sifon, model koji štedi prostor

Br. art.	Boja / površina	Mix & Match	Otvor za armaturu	Pre-lev	B1 [cm]	B2 [cm]	B3 [cm]	Širina baze [cm]	H [cm]	T [cm]	T1 [cm]	T2 [cm]	Pričvrsnne točke
<b>B / širina: 60 cm</b>													
505.033.00.1	Umivaonik: bijela / KeraTect Dekoratívna maska: bijela, sjajna	Da	bez	bez	57,9			60	14	48	37	37	2
505.034.00.1	Umivaonik: bijela / KeraTect Dekoratívna maska: bijela, sjajna	Da	u sredini	bez	57,9	30,1		60	14	48	37	37	2
<b>B / širina: 75 cm</b>													
505.035.00.1	Umivaonik: bijela / KeraTect Dekoratívna maska: bijela, sjajna	Da	bez	bez	72,5			75	14	48	37	37	2
505.036.00.1	Umivaonik: bijela / KeraTect Dekoratívna maska: bijela, sjajna	Da	u sredini	bez	72,5	37,5		75	14	48	37	37	2
<b>B / širina: 90 cm</b>													
505.037.00.1	Umivaonik: bijela / KeraTect Dekoratívna maska: bijela, sjajna	Da	bez	bez	17,2	87,1		90	14	48	37	37	4
505.038.00.1	Umivaonik: bijela / KeraTect Dekoratívna maska: bijela, sjajna	Da	u sredini	bez	17,2	87,1	44,9	90	14	48	37	37	4
<b>B / širina: 105 cm</b>													
505.045.00.1	Umivaonik: bijela / KeraTect Dekoratívna maska: bijela, sjajna	Da	bez	bez	18	101,9		105	14	48	37	37	4
505.046.00.1	Umivaonik: bijela / KeraTect Dekoratívna maska: bijela, sjajna	Da	u sredini	bez	18	101,9	52,5	105	14	48	37	37	4
<b>B / širina: 120 cm</b>													
505.047.00.1	Umivaonik: bijela / KeraTect Dekoratívna maska: bijela, sjajna	Da	bez	bez	28	116,5		120	14	48	37	37	4
505.049.00.1	Umivaonik: bijela / KeraTect Dekoratívna maska: bijela, sjajna	Da	lijevo i desno	bez	28	116,5	30,6	120	14	48	37	37	4
505.048.00.1	Umivaonik: bijela / KeraTect Dekoratívna maska: bijela, sjajna	Da	u sredini	bez	28	116,5	60	120	14	48	37	37	4

#### Može se kombinirati sa

- Geberit ONE baza za umivaonik, s dvije ladice → str. 36
- Geberit ONE baza za umivaonik, s jednom ladicom → str. 34

#### Pribor

- Geberit pričvrtni materijal za umivaonik → str. 456
- Geberit ONE zaslon odvoda s umetkom sa češljem, magnetno učvršćenje → str. 29

## Mix & Match

### Geberit ONE umivaonik s horizontalnim odvodom, površina za odlaganje desno

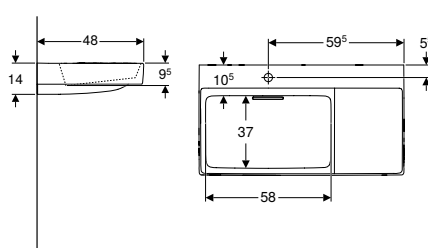
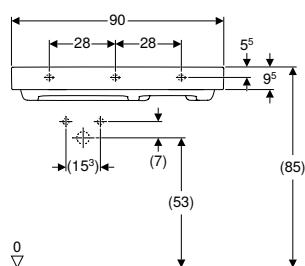

#### Tehnički podaci

Materijal	fini šamotni materijal
-----------	------------------------

#### Svojstva

- Mogućnost ugradnje baze
- Horizontalni odvod
- Funkcija preljeva skrivena
- Aktiviranje putem sponse
- S integriranim finim sitom za kosu
- Higijensko zahvaljujući optimalnim uvjetima protoka

#### Opseg isporuke

- Umivaonik
- Maska odvoda s češljem za sakupljanje nečistoća, učvršćenje magnetom
- Geberit ONE priključak za umivaonik i sifon, model koji štedi prostor

Br. art.	Boja / površina	Mix & Match	Otvor za armaturu	Pre-ljev	B1 [cm]	B2 [cm]	B3 [cm]	B4 [cm]	Širina baze [cm]	H [cm]	T [cm]	T2 [cm]	Pričvršne točke	Površina za odlaganje
<b>B / širina: 90 cm</b>														
505.042.00.1	Umivaonik: bijela / KeraTect Dekoratívna maska: bijela, sjajna	Da	bez	bez	28	87,1		30,5	90	14	48	37	3	desno
505.039.00.1	Umivaonik: bijela / KeraTect Dekoratívna maska: bijela, sjajna	Da	lijevo	bez	28	87,1	59,5	30,5	90	14	48	37	3	desno

#### Može se kombinirati sa

- Geberit ONE baza za umivaonik, s dvije ladice → str. 36
- Geberit ONE baza za umivaonik, s jednom ladicom → str. 34

#### Pribor

- Geberit pričvršni materijal za umivaonik → str. 456
- Geberit ONE zaslon odvoda s umetkom sa češljem, magnetno učvršćenje → str. 29

## Mix & Match

### Geberit ONE umivaonik s horizontalnim odvodom, površina za odlaganje lijevo

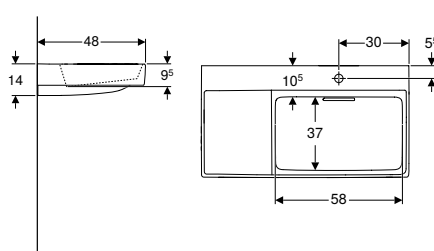
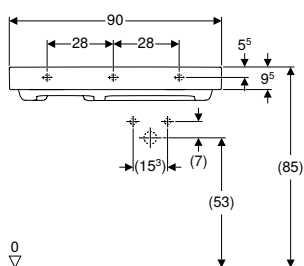

click & scan

#### Tehnički podaci

Materijal	fini šamotni materijal
-----------	------------------------

#### Svojstva

- Mogućnost ugradnje baze
- Horizontalni odvod
- Funkcija preljeva skrivena
- Aktiviranje putem sponse
- S integriranim finim sitom za kosu
- Higijensko zahvaljujući optimalnim uvjetima protoka

#### Opseg isporuke

- Umivaonik
- Maska odvoda s češljem za sakupljanje nečistoća, učvršćenje magnetom
- Geberit ONE priključak za umivaonik i sifon, model koji štedi prostor

Br. art.	Boja / površina	Mix & Match	Otvor za armaturu	Pre-ljev	B1 [cm]	B2 [cm]	B3 [cm]	B4 [cm]	Širina baze [cm]	H [cm]	T [cm]	T2 [cm]	Pričvrzne točke	Površina za odlaganje
----------	-----------------	-------------	-------------------	----------	---------	---------	---------	---------	------------------	--------	--------	---------	-----------------	-----------------------

#### B / širina: 90 cm

505.043.00.1	Umivaonik: bijela / KeraTect Dekoratívna maska: bijela, sjajna	Da	desno	bez	28	87,1	30,2	30,5	90	14	48	37	3	lijevo
505.044.00.1	Umivaonik: bijela / KeraTect Dekoratívna maska: bijela, sjajna	Da	bez	bez	28	87,1		30,5	90	14	48	37	3	lijevo

#### Može se kombinirati sa

- Geberit ONE baza za umivaonik, s dvije ladice → str. 36
- Geberit ONE baza za umivaonik, s jednom ladicom → str. 34

#### Pribor

- Geberit pričvrzni materijal za umivaonik → str. 456
- Geberit ONE zaslon odvoda s umetkom sa češljem, magnetno učvršćenje → str. 29

## Mix & Match

### Geberit ONE umivaonik, vertikalni odvod

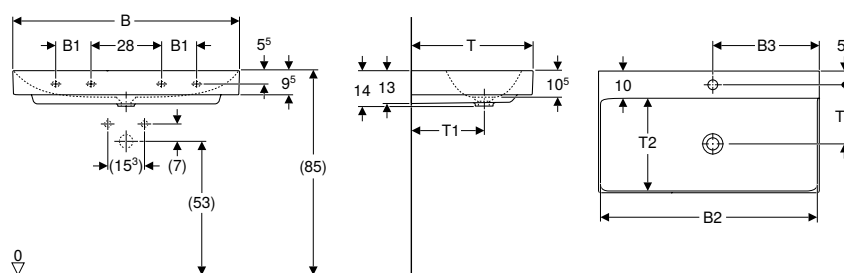

#### Tehnički podaci

Materijal	fini šamotni materijal
-----------	------------------------

#### Opseg isporuke

- Umivaonik

#### Svojstva

- Mogućnost ugradnje baze
- Vertikalni odvod

Br. art.	Boja / površina	Mix & Match	Otvor za armaturu	Preljev	B1 [cm]	B2 [cm]	B3 [cm]	Širina baze [cm]	H [cm]	T [cm]	T1 [cm]	T2 [cm]	T3 [cm]	Pričvrsnne točke
<b>B / širina: 60 cm</b>														
505.021.01.1	bijela / KeraTect	Da	bez	bez	58,5	30		60	14	48	29	37		2
505.020.01.1	bijela / KeraTect	Da	u sredini	bez	58,5	30		60	14	48	29	37	23,5	2
<b>B / širina: 75 cm</b>														
505.021.01.2	bijela / KeraTect	Da	bez	bez	73,5	37,5		75	14	48	29	37		2
505.020.01.2	bijela / KeraTect	Da	u sredini	bez	73,5	45		75	14	48	29	37	23,5	2
<b>B / širina: 90 cm</b>														
505.021.01.3	bijela / KeraTect	Da	bez	bez	14	88,5	45	90	14	48	29	37		4
505.020.01.3	bijela / KeraTect	Da	u sredini	bez	14	88,5	45	90	14	48	29	37	23,5	4
<b>B / širina: 105 cm</b>														
505.021.01.4	bijela / KeraTect	Da	bez	bez	18	103,5	52,5	105	14	48	29	37		4
505.020.01.4	bijela / KeraTect	Da	u sredini	bez	18	103,5	52,5	105	14	48	29	37	23,5	4
<b>B / širina: 120 cm</b>														
505.021.01.5	bijela / KeraTect	Da	bez	bez	28	118,5	60	120	14	48	29	37		4
505.022.01.5	bijela / KeraTect	Da	lijevo i desno	bez	28	118,5	31,5	120	14	48	29	37	23,5	4
505.020.01.5	bijela / KeraTect	Da	u sredini	bez	28	118,5	60	120	14	48	29	37	23,5	4

#### Naručuje se dodatno

- Geberit ONE priključak za umivaonik i sifon, model koji štedi prostor

#### Može se kombinirati sa

- Geberit ONE baza za umivaonik, s dvije ladice → str. 36
- Geberit ONE baza za umivaonik, s jednom ladicom → str. 34

#### Pribor

- Geberit pričvrtni materijal za umivaonik → str. 456
- Odvod umivaonika sa sifonom, poklopac ventila i brtveni naglavak, horizontalni odvod, za Geberit ONE umivaonik, vertikalni odvod → str. 502
- Odvod umivaonika, model koji štedi prostor, uska izvedba, sa slobodnim priključkom vode i poklopcem ventila, horizontalni odvod, za Geberit ONE umivaonik, vertikalni odvod → str. 500



- Za instalaciju umivaonika s bazom potreban je Geberit priključak za umivaonik, model koji štedi prostor. Vidi pregled asortimana – Geberit ONE priključci za umivaonike, model koji štedi prostor ili online katalog, pribor za umivaonike



## Umivaonici za ugradnju u kupaonski namještaj

### Mix & Match

### Geberit ONE umivaonik za ugradnju u kupaonski namještaj s horizontalnim odvodom

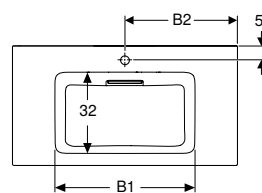
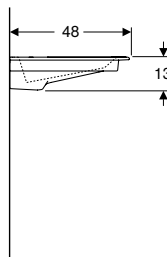
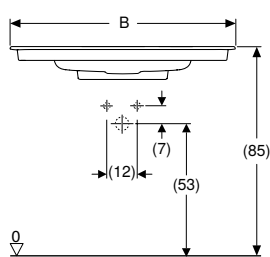

click & scan

#### Primjene

- Za montažu na bazu umivaonika

#### Tehnički podaci

Materijal	fini šamotni materijal
-----------	------------------------

#### Svojstva

- Horizontalni odvod
- Tanak rub
- Funkcija preljeva skrivena
- Aktiviranje putem spone
- S integriranim finim sitom za kosu
- Higijensko zahvaljujući optimalnim uvjetima protoka

#### Opseg isporuke

- Umivaonik za ugradnju u kupaonski namještaj
- Maska odvoda s češljem za sakupljanje nečistoća, učvršćenje magnetom
- Geberit ONE priključak za umivaonik i sifon, model koji štedi prostor

Br. art.	Boja / površina	Mix & Match	Otvor za armaturu	Preljev	B2 [cm]	Širina baze [cm]	Površina za odlaganje
505.001.00.1	Umivaonik: bijela / KeraTect Dekorativna maska: bijela, sjajna	Da	bez	bez		60	obostrano
505.003.00.1	Umivaonik: bijela / KeraTect Dekorativna maska: bijela, sjajna	Da	bez	bez		75	obostrano
505.005.00.1	Umivaonik: bijela / KeraTect Dekorativna maska: bijela, sjajna	Da	bez	bez		90	obostrano
505.014.00.1	Umivaonik: bijela / KeraTect Dekorativna maska: bijela, sjajna	Da	bez	bez		105	obostrano
505.016.00.1	Umivaonik: bijela / KeraTect Dekorativna maska: bijela, sjajna	Da	bez	bez		120	obostrano
505.002.00.1	Umivaonik: bijela / KeraTect Dekorativna maska: bijela, sjajna	Da	u sredini	bez	30	60	obostrano
505.004.00.1	Umivaonik: bijela / KeraTect Dekorativna maska: bijela, sjajna	Da	u sredini	bez	37	75	obostrano
505.006.00.1	Umivaonik: bijela / KeraTect Dekorativna maska: bijela, sjajna	Da	u sredini	bez	45	90	obostrano
505.015.00.1	Umivaonik: bijela / KeraTect Dekorativna maska: bijela, sjajna	Da	u sredini	bez	52	105	obostrano
505.017.00.1	Umivaonik: bijela / KeraTect Dekorativna maska: bijela, sjajna	Da	u sredini	bez	59,5	120	obostrano

#### Može se kombinirati sa

- Geberit ONE baza za umivaonik, s dvije ladice → str. 36
- Geberit ONE baza za umivaonik, s jednom ladicom → str. 34

#### Pribor

- Geberit ONE zaslon odvoda s umetkom sa češljem, magnetno učvršćenje → str. 29

## Mix & Match

### Geberit ONE umivaonik za ugradnju u kupaonski namještaj s horizontalnim odvodom, površina za odlaganje desno

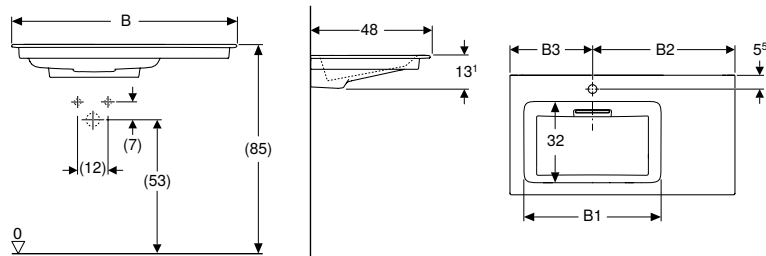

click & scan

#### Primjene

- Za montažu na bazu umivaonika

#### Tehnički podaci

Materijal	fini šamotni materijal
-----------	------------------------

#### Svojstva

- Horizontalni odvod
- Tanak rub
- Funkcija preljeva skrivena
- Aktiviranje putem sponse
- S integriranim finim sitom za kosu
- Higijensko zahvaljujući optimalnim uvjetima protoka

#### Opseg isporuke

- Umivaonik za ugradnju u kupaonski namještaj
- Maska odvoda s češljem za sakupljanje nečistoća, učvršćenje magnetom
- Geberit ONE priključak za umivaonik i sifon, model koji štedi prostor

Br. art.	Boja / površina	Mix & Match	Otvor za armaturu	Preljev	B1 [cm]	B2 [cm]	B3 [cm]	Širina baze [cm]	H [cm]	T [cm]	Površina za odlaganje
<b>B / širina: 90 cm</b>											
505.008.00.1	Umivaonik: bijela / KeraTect Dekoratívna maska: bijela, sjajna	Da	bez	bez	54,5	33	90	13,1	48		desno
505.007.00.1	Umivaonik: bijela / KeraTect Dekoratívna maska: bijela, sjajna	Da	lijevo	bez	54,5	57	33	90	13,1	48	desno

#### Može se kombinirati sa

- Geberit ONE baza za umivaonik, s dvije ladice → str. 36
- Geberit ONE baza za umivaonik, s jednom ladicom → str. 34

#### Pribor

- Geberit ONE zaslon odvoda s umetkom sa češljem, magnetno učvršćenje → str. 29

Mix & Match

Geberit ONE umivaonik za ugradnju u kupaonski namještaj s horizontalnim odvodom, površina za odlaganje lijevo

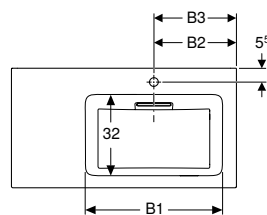
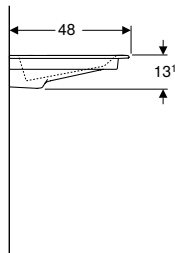
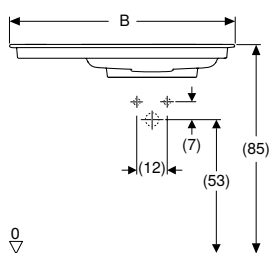

Primjene

- Za montažu na bazu umivaonika

Tehnički podaci

Materijal	fini šamotni materijal
-----------	------------------------

Svojstva

- Horizontalni odvod
- Tanak rub
- Funkcija preljeva skrivena
- Aktiviranje putem spona
- S integriranim finim sitom za kosu
- Higijensko zahvaljujući optimalnim uvjetima protoka

Opseg isporuke

- Umivaonik za ugradnju u kupaonski namještaj
- Maska odvoda s češljem za sakupljanje nečistoća, učvršćenje magnetom
- Geberit ONE priključak za umivaonik i sifon, model koji štedi prostor

Br. art.	Boja / površina	Mix & Match	Otvor za armaturu	Preljev	B1 [cm]	B2 [cm]	B3 [cm]	Širina baze [cm]	H [cm]	T [cm]	Površina za odlaganje
<b>B / širina: 90 cm</b>											
505.009.00.1	Umivaonik: bijela / KeraTect Dekorativna maska: bijela, sjajna	Da	desno	bez	54,5	33	33	90	13,1	48	lijevo
505.013.00.1	Umivaonik: bijela / KeraTect Dekorativna maska: bijela, sjajna	Da	bez	bez	54,5		33	90	13,1	48	lijevo

Može se kombinirati sa

- Geberit ONE baza za umivaonik, s dvije ladice → str. 36
- Geberit ONE baza za umivaonik, s jednom ladicom → str. 34

Pribor

- Geberit ONE zaslon odvoda s umetkom sa češljem, magnetno učvršćenje → str. 29

## Mix & Match

### Geberit ONE umivaonik za ugradnju u kupaonski namještaj s vertikalnim odvodom

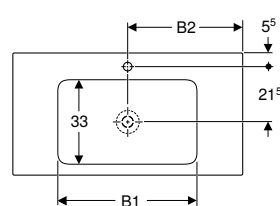
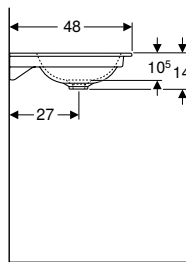
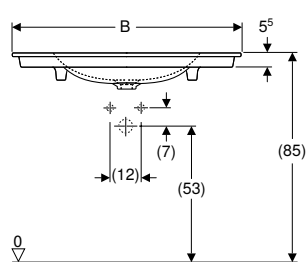

#### Primjene

- Za montažu na bazu umivaonika

#### Tehnički podaci

Materijal	fini šamotni materijal
-----------	------------------------

#### Svojstva

- Vertikalni odvod
- Tanak rub

#### Opseg isporuke

- Umivaonik za ugradnju u kupaonski namještaj

Br. art.	Boja / površina	Mix & Match	Otvor za armaturu	Preljev	B1 [cm]	B2 [cm]	Širina baze [cm]	H [cm]	T [cm]	Površina za odlaganje
<b>B / širina: 60 cm</b>										
505.011.01.1	bijela / KeraTect	Da	bez	bez	50,5	30	60	14	48	obostrano
505.010.01.1	bijela / KeraTect	Da	u sredini	bez	50,5	30	60	14	48	obostrano
<b>B / širina: 75 cm</b>										
505.011.01.2	bijela / KeraTect	Da	bez	bez	55	37,5	75	14	48	obostrano
505.010.01.2	bijela / KeraTect	Da	u sredini	bez	55	37,5	75	14	48	obostrano
<b>B / širina: 90 cm</b>										
505.011.01.3	bijela / KeraTect	Da	bez	bez	55	45	90	14	48	obostrano
505.010.01.3	bijela / KeraTect	Da	u sredini	bez	55	45	90	14	48	obostrano
<b>B / širina: 105 cm</b>										
505.011.01.4	bijela / KeraTect	Da	bez	bez	55	52,5	105	14	48	obostrano
505.010.01.4	bijela / KeraTect	Da	u sredini	bez	55	52,5	105	14	48	obostrano
<b>B / širina: 120 cm</b>										
505.011.01.5	bijela / KeraTect	Da	bez	bez	60	60	120	14	48	obostrano
505.010.01.5	bijela / KeraTect	Da	u sredini	bez	60	60	120	14	48	obostrano

#### Naručuje se dodatno

- Geberit ONE priključak za umivaonik i sifon, model koji štedi prostor

#### Može se kombinirati sa

- Geberit ONE baza za umivaonik, s dvije ladice → str. 36
- Geberit ONE baza za umivaonik, s jednom ladicom → str. 34

#### Pribor

- Odvod umivaonika sa sifonom, poklopac ventila i brtveni naglavak, horizontalni odvod, za Geberit ONE umivaonik, vertikalni odvod → str. 502
- Odvod umivaonika, model koji štedi prostor, uska izvedba, sa slobodnim priključkom vode i poklopcem ventila, horizontalni odvod, za Geberit ONE umivaonik, vertikalni odvod → str. 500











- Za instalaciju umivaonika s bazom potreban je Geberit priključak za umivaonik, model koji štedi prostor. Vidi pregled asortimana – Geberit ONE priključci za umivaonike, model koji štedi prostor ili online katalog, pribor za umivaonike

## Nadpultni umivaonici





### Pregled asortimana – Geberit ONE nadpultni umivaonici i kupaonski namještaj

Geberit Hrvatska, Izdanje: studeni 2023

			Nadpultni umivaonik Geberit ONE u obliku školjke			
<b>Horizontalni odvod</b>						
Bez otvora za armaturu, bijela			505.050.00.1			
S otvorom za armaturu, bijela			505.051.00.1			
Bez otvora za armaturu, bijela mat			505.052.00.1			
S otvorom za armaturu, bijela mat			505.053.00.1			
<b>Vertikalni odvod</b>						
Bez otvora za armaturu, bijela			505.040.01.6			
S otvorom za armaturu, bijela			505.041.01.6			
<b>Geberit ONE ploča za umivaonik s otvorom, za zdjelasti nadpultni umivaonik</b>						
		<b>Otvor u sredini</b>	<b>Otvor lijevo</b>	<b>Otvor desno</b>	<b>Dvostruki otvor</b>	
						
<b>S dvije ladice</b>	<b>S jednom ladicom</b>	<b>Od stranice</b>	<b>→ str. 50</b>	<b>→ str. 50</b>	<b>→ str. 50</b>	<b>→ str. 50</b>
<b>Širina 60 cm</b>						
505.261.00.1	505.071.00.1	bijela visoki sjaj → str. 36	505.271.00.1			
505.261.00.2	505.071.00.2	bijela mat → str. 36	505.271.00.2			
505.261.00.3	505.071.00.3	lava → str. 36	505.271.00.3			
505.261.00.4	505.071.00.4	pješčanosiva → str. 36	505.271.00.4			
505.261.00.5	505.071.00.5	hrast → str. 36	505.271.00.5			
505.261.00.6	505.071.00.6	orah hickory → str. 36	505.271.00.6			
505.261.00.7	505.071.00.7	greige → str. 36	505.271.00.7			
505.261.00.8	505.071.00.8	crna mat → str. 36				
<b>Širina 75 cm</b>						
505.262.00.1	505.072.00.1	bijela visoki sjaj → str. 36	505.272.00.1			
505.262.00.2	505.072.00.2	bijela mat → str. 36	505.272.00.2			
505.262.00.3	505.072.00.3	lava → str. 36	505.272.00.3			
505.262.00.4	505.072.00.4	pješčanosiva → str. 36	505.272.00.4			
505.262.00.5	505.072.00.5	hrast → str. 36	505.272.00.5			
505.262.00.6	505.072.00.6	orah hickory → str. 36	505.272.00.6			
505.262.00.7	505.072.00.7	greige → str. 36	505.272.00.7			
505.262.00.8	505.072.00.8	crna mat → str. 36				
<b>Širina 90 cm</b>						
505.263.00.1	505.073.00.1	bijela visoki sjaj → str. 36	505.273.00.1	505.293.00.1	505.313.00.1	
505.263.00.2	505.073.00.2	bijela mat → str. 36	505.273.00.2	505.293.00.2	505.313.00.2	
505.263.00.3	505.073.00.3	lava → str. 36	505.273.00.3	505.293.00.3	505.313.00.3	
505.263.00.4	505.073.00.4	pješčanosiva → str. 36	505.273.00.4	505.293.00.4	505.313.00.4	
505.263.00.5	505.073.00.5	hrast → str. 36	505.273.00.5	505.293.00.5	505.313.00.5	
505.263.00.6	505.073.00.6	orah hickory → str. 36	505.273.00.6	505.293.00.6	505.313.00.6	
505.263.00.7	505.073.00.7	greige → str. 36	505.273.00.7	505.293.00.7	505.313.00.7	
505.263.00.8	505.073.00.8	crna mat → str. 36				
<b>Širina 105 cm</b>						
505.264.00.1	505.074.00.1	bijela visoki sjaj → str. 36	505.274.00.1	505.294.00.1	505.314.00.1	
505.264.00.2	505.074.00.2	bijela mat → str. 36	505.274.00.2	505.294.00.2	505.314.00.2	
505.264.00.3	505.074.00.3	lava → str. 36	505.274.00.3	505.294.00.3	505.314.00.3	
505.264.00.4	505.074.00.4	pješčanosiva → str. 36	505.274.00.4	505.294.00.4	505.314.00.4	
505.264.00.5	505.074.00.5	hrast → str. 36	505.274.00.5	505.294.00.5	505.314.00.5	
505.264.00.6	505.074.00.6	orah hickory → str. 36	505.274.00.6	505.294.00.6	505.314.00.6	
505.264.00.7	505.074.00.7	greige → str. 36	505.274.00.7	505.294.00.7	505.314.00.7	
505.264.00.8	505.074.00.8	crna mat → str. 36				
<b>Širina 120 cm</b>						
505.265.00.1	505.075.00.1	bijela visoki sjaj → str. 36	505.275.00.1	505.295.00.1	505.315.00.1	505.335.00.1
505.265.00.2	505.075.00.2	bijela mat → str. 36	505.275.00.2	505.295.00.2	505.315.00.2	505.335.00.2
505.265.00.3	505.075.00.3	lava → str. 36	505.275.00.3	505.295.00.3	505.315.00.3	505.335.00.3
505.265.00.4	505.075.00.4	pješčanosiva → str. 36	505.275.00.4	505.295.00.4	505.315.00.4	505.335.00.4
505.265.00.5	505.075.00.5	hrast → str. 36	505.275.00.5	505.295.00.5	505.315.00.5	505.335.00.5
505.265.00.6	505.075.00.6	orah hickory → str. 37	505.275.00.6	505.295.00.6	505.315.00.6	505.335.00.6
505.265.00.7	505.075.00.7	greige → str. 37	505.275.00.7	505.295.00.7	505.315.00.7	505.335.00.7
505.265.00.8	505.075.00.8	crna mat → str. 37				

Geberit ONE nadpultni umivaonik, pravokutni							
505.023.00.1							
505.024.00.1							
505.025.00.1							
505.026.00.1							
505.031.01.6							
505.030.01.6							
Geberit ONE ploča za umivaonik s otvorom, za pravokutni nadpultni umivaonik					Elementi s ogledalom, ugradnja u zid	Ugradna kutija	Elementi s ogledalom, nadžbukna montaža
Otvor u sredini	Otvor lijevo	Otvor desno	Dvostruki otvor	Otvor u sredini			
							
→ str. 52	→ str. 52	→ str. 52	→ str. 52	→ str. 64	→ str. 479	→ str. 64	
<b>60 cm</b>							
				60 cm	111.941.00.1	60-120 cm	
				60 cm	111.941.00.1	60-120 cm	
				60 cm	111.941.00.1	60-120 cm	
				60 cm	111.941.00.1	60-120 cm	
				60 cm	111.941.00.1	60-120 cm	
				60 cm	111.941.00.1	60-120 cm	
				60 cm	111.941.00.1	60-120 cm	
				60 cm	111.941.00.1	60-120 cm	
				60 cm	111.941.00.1	60-120 cm	
<b>75 cm</b>							
505.282.00.1				75 cm	111.942.00.1	60-120 cm	
505.282.00.2				75 cm	111.942.00.1	60-120 cm	
505.282.00.3				75 cm	111.942.00.1	60-120 cm	
505.282.00.4				75 cm	111.942.00.1	60-120 cm	
505.282.00.5				75 cm	111.942.00.1	60-120 cm	
505.282.00.6				75 cm	111.942.00.1	60-120 cm	
505.282.00.7				75 cm	111.942.00.1	60-120 cm	
				75 cm	111.942.00.1	60-120 cm	
<b>90 cm</b>							
505.283.00.1	505.303.00.1	505.323.00.1		90 cm	111.943.00.1	60-120 cm	
505.283.00.2	505.303.00.2	505.323.00.2		90 cm	111.943.00.1	60-120 cm	
505.283.00.3	505.303.00.3	505.323.00.3		90 cm	111.943.00.1	60-120 cm	
505.283.00.4	505.303.00.4	505.323.00.4		90 cm	111.943.00.1	60-120 cm	
505.283.00.5	505.303.00.5	505.323.00.5		90 cm	111.943.00.1	60-120 cm	
505.283.00.6	505.303.00.6	505.323.00.6		90 cm	111.943.00.1	60-120 cm	
505.283.00.7	505.303.00.7	505.323.00.7		90 cm	111.943.00.1	60-120 cm	
				90 cm	111.943.00.1	60-120 cm	
<b>105 cm</b>							
505.284.00.1	505.304.00.1	505.324.00.1		105 cm	111.944.00.1	60-120 cm	
505.284.00.2	505.304.00.2	505.324.00.2		105 cm	111.944.00.1	60-120 cm	
505.284.00.3	505.304.00.3	505.324.00.3		105 cm	111.944.00.1	60-120 cm	
505.284.00.4	505.304.00.4	505.324.00.4		105 cm	111.944.00.1	60-120 cm	
505.284.00.5	505.304.00.5	505.324.00.5		105 cm	111.944.00.1	60-120 cm	
505.284.00.6	505.304.00.6	505.324.00.6		105 cm	111.944.00.1	60-120 cm	
505.284.00.7	505.304.00.7	505.324.00.7		105 cm	111.944.00.1	60-120 cm	
				105 cm	111.944.00.1	60-120 cm	
<b>120 cm</b>							
505.285.00.1	505.305.00.1	505.325.00.1	505.345.00.1	120 cm	111.945.00.1	60-120 cm	
505.285.00.2	505.305.00.2	505.325.00.2	505.345.00.2	120 cm	111.945.00.1	60-120 cm	
505.285.00.3	505.305.00.3	505.325.00.3	505.345.00.3	120 cm	111.945.00.1	60-120 cm	
505.285.00.4	505.305.00.4	505.325.00.4	505.345.00.4	120 cm	111.945.00.1	60-120 cm	
505.285.00.5	505.305.00.5	505.325.00.5	505.345.00.5	120 cm	111.945.00.1	60-120 cm	
505.285.00.6	505.305.00.6	505.325.00.6	505.345.00.6	120 cm	111.945.00.1	60-120 cm	
505.285.00.7	505.305.00.7	505.325.00.7	505.345.00.7	120 cm	111.945.00.1	60-120 cm	
				120 cm	111.945.00.1	60-120 cm	

		Nadpultni umivaonik Geberit ONE u obliku školjke	
<b>Horizontalni odvod</b>			
Bez otvora za armaturu, bijela		505.050.00.1	
S otvorom za armaturu, bijela		505.051.00.1	
Bez otvora za armaturu, bijela mat		505.052.00.1	
S otvorom za armaturu, bijela mat		505.053.00.1	

<b>Vertikalni odvod</b>			
Bez otvora za armaturu, bijela		505.040.01.6	
S otvorom za armaturu, bijela		505.041.01.6	
<b>Geberit ONE ploča za umivaonik s otvorom, za zdjelasti nadpultni umivaonik</b>			
		Otvor u sredini	Otvor lijevo
		Otvor desno	Dvostruki otvor
			
			

S četiri ladice		S dvije ladice					
Širina 135 cm							
505.266.00.1	505.076.00.1	bijela visoki sjaj	→ str. 39			505.276.00.1	
505.266.00.2	505.076.00.2	bijela mat	→ str. 39			505.276.00.2	
505.266.00.3	505.076.00.3	lava	→ str. 39			505.276.00.3	
505.266.00.4	505.076.00.4	pješčanosiva	→ str. 39			505.276.00.4	
505.266.00.5	505.076.00.5	hrast	→ str. 39			505.276.00.5	
505.266.00.6	505.076.00.6	orah hickory	→ str. 39			505.276.00.6	
505.266.00.7	505.076.00.7	greige	→ str. 39			505.276.00.7	
505.266.00.8	505.076.00.8	crna mat	→ str. 39				





Armature za umivaonik <sup>1)</sup>								
116.464.21.1		Geberit ONE armatura za umivaonik, okrugli dizajn, zidna montaža, dvoručni mješač, za ugradbenu funkcionalnu kutiju	sjajni krom	N/A	✓ <sup>2)</sup>	✓	✓	✓ <sup>3)</sup>
116.464.14.1			crna mat	N/A	✓ <sup>2)</sup>	✓	✓	✓ <sup>3)</sup>
116.465.21.1		Geberit ONE armatura za umivaonik, kvadratični dizajn, zidna montaža, dvoručni mješač, za ugradbenu funkcionalnu kutiju	sjajni krom	N/A	✓ <sup>2)</sup>	✓	✓	✓ <sup>3)</sup>
116.465.14.1			crna mat	N/A	✓ <sup>2)</sup>	✓	✓	✓ <sup>3)</sup>

✓ Kompatibilno

<sup>1)</sup> Za umivaonike bez otvora za slavinu; potreban odgovarajući Geberit Duofix element

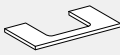
<sup>2)</sup> Armatura za umivaonik nije kompatibilna sa širinom od 60 cm

<sup>3)</sup> Armatura za umivaonik nije kompatibilna sa širinom od 120 cm

Geberit ONE nadpultni umivaonik, pravokutni					Elementi s ogledalom, ugradnja u zid	Ugradna kutija	Elementi s ogledalom, nadžbukna montaža
505.023.00.1							
505.024.00.1							
505.025.00.1							
505.026.00.1							
505.031.01.6							
505.030.01.6							
Geberit ONE ploča za umivaonik s otvorom, za pravokutni nadpultni umivaonik							
Otvor u sredini	Otvor lijevo	Otvor desno	Dvostruki otvor				
							
			505.286.00.1	-			60–120 cm
			505.286.00.2	-			60–120 cm
			505.286.00.3	-			60–120 cm
			505.286.00.4	-			60–120 cm
			505.286.00.5	-			60–120 cm
			505.286.00.6	-			60–120 cm
			505.286.00.7	-			60–120 cm
				-			60–120 cm
✓ <sup>2)</sup>	✓	✓	✓ <sup>3)</sup>				
✓ <sup>2)</sup>	✓	✓	✓ <sup>3)</sup>				
✓ <sup>2)</sup>	✓	✓	✓ <sup>3)</sup>				
✓ <sup>2)</sup>	✓	✓	✓ <sup>3)</sup>				



## Geberit ONE nadpultni zdjelasti umivaonik, horizontalni odvod

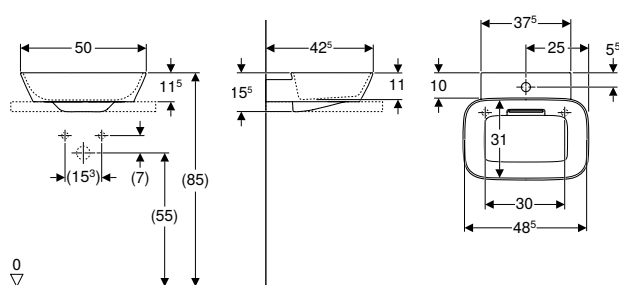

click & scan

### Primjene

- Za montažu na ploče umivaonika

### Tehnički podaci

Materijal	fini šamotni materijal
-----------	------------------------

### Svojstva

- Horizontalni odvod
- Funkcija preljeva skrivena
- Aktiviranje putem sponse
- S integriranim finim sitom za kosu
- Higijensko zahvaljujući optimalnim uvjetima protoka
- Donja i stražnja strana bez glazure

### Opseg isporuke

- Umivaonik
- Maska odvoda s češljem za sakupljanje nečistoća, učvršćenje magnetom
- Geberit ONE priključak za umivaonik i sifon, model koji štedi prostor
- Pričvrtni materijal

Br. art.	Boja / površina	Otvor za armaturu	Preljev	B2 [cm]	H [cm]	T [cm]	T2 [cm]
<b>B / širina: 50 cm</b>							
505.050.00.1	Umivaonik: bijela / KeraTect Dekorativna maska: bijela, sjajna	bez	bez	48,6	15,5	42,5	31,2
505.052.00.1	Umivaonik: bijela mat Dekorativna maska: bijela, sjajna	bez	bez	48,6	15,5	42,5	31,2
505.051.00.1	Umivaonik: bijela / KeraTect Dekorativna maska: bijela, sjajna	u sredini	bez	48,6	15,5	42,5	31,2
505.053.00.1	Umivaonik: bijela mat Dekorativna maska: bijela, sjajna	u sredini	bez	48,6	15,5	42,5	31,2

### Naručuje se dodatno

- Geberit ONE ploča za umivaonik s otvorom, za zdjelasti nadpultni umivaonik → str. 50
- Geberit ONE ploča za umivaonik s otvorom, za zdjelasti nadpultni umivaonik, kamen → str. 52

### Može se kombinirati sa

- Geberit ONE baza za umivaonik, s jednom ladicom → str. 34
- Geberit ONE baza za umivaonik, s dvije ladice → str. 36
- Geberit ONE baza za nadpultni umivaonik, s dvije ladice → str. 38
- Geberit ONE baza za nadpultni umivaonik, s četiri ladice → str. 39

### Pribor

- Geberit ONE zaslon odvoda s umetkom sa češljem, magnetno učvršćenje → str. 29

## Geberit ONE nadpultni zdjelasti umivaonik, vertikalni odvod

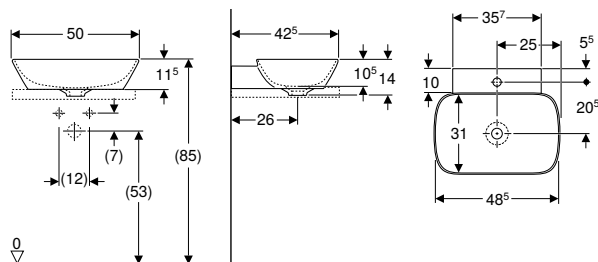

click & scan

### Primjene

- Za montažu na ploče umivaonika

### Tehnički podaci

Materijal	fini šamotni materijal
-----------	------------------------

### Svojstva

- Vertikalni odvod
- Donja i stražnja strana bez glazure

### Opseg isporuke

- Umivaonik
- Pričvrtni materijal

Br. art.	Boja / površina	Otvor za armaturu	Preljev	H [cm]	T [cm]
<b>B / širina: 50 cm</b>					
505.040.01.6	bijela / KeraTect	bez	bez	14	42,5
505.041.01.6	bijela / KeraTect	u sredini	bez	14	42,5

### Naručuje se dodatno

- Geberit ONE ploča za umivaonik s otvorom, za zdjelasti nadpultni umivaonik → str. 50
- Geberit ONE ploča za umivaonik s otvorom, za zdjelasti nadpultni umivaonik, kamen → str. 52
- Geberit ONE priključak za umivaonik i sifon, model koji štedi prostor

### Može se kombinirati sa

- Geberit ONE baza za umivaonik, s jednom ladicom → str. 34
- Geberit ONE baza za umivaonik, s dvije ladice → str. 36
- Geberit ONE baza za nadpultni umivaonik, s dvije ladice → str. 38
- Geberit ONE baza za nadpultni umivaonik, s četiri ladice → str. 39

### Pribor

- Odvod umivaonika sa sifonom, poklopac ventila i brtveni naglavak, horizontalni odvod, za Geberit ONE umivaonik, vertikalni odvod → str. 502
- Odvod umivaonika, model koji štedi prostor, uska izvedba, sa slobodnim priključkom vode i poklopcem ventila, horizontalni odvod, za Geberit ONE umivaonik, vertikalni odvod → str. 500



- Za instalaciju umivaonika s bazom potreban je Geberit priključak za umivaonik, model koji štedi prostor. Vidi pregled asortimana – Geberit ONE priključci za umivaonike, model koji štedi prostor ili online katalog, pribor za umivaonike

## Geberit ONE nadpultni umivaonik, pravokutni, horizontalni odvod

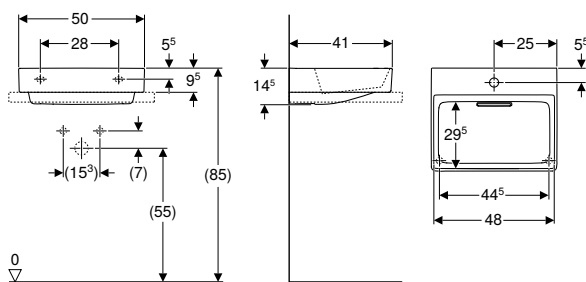

click & scan

### Primjene

- Za montažu na ploče umivaonika

### Tehnički podaci

Materijal	fini šamotni materijal
-----------	------------------------

### Svojstva

- Horizontalni odvod
- Funkcija preljeva skrivena
- Aktiviranje putem sponse
- S integriranim finim sitom za kosu
- Higijensko zahvaljujući optimalnim uvjetima protoka
- Donja i stražnja strana bez glazure

### Opseg isporuke

- Umivaonik
- Maska odvoda s češljem za sakupljanje nečistoća, učvršćenje magnetom
- Geberit ONE priključak za umivaonik i sifon, model koji štedi prostor
- Pričvrtni materijal

Br. art.	Boja / površina	Otvor za armaturu	Preljev	B2 [cm]	H [cm]	T [cm]	T2 [cm]	Pričvrstne točke
<b>B / širina: 50 cm</b>								
505.023.00.1	Umivaonik: bijela / KeraTect Dekorativna maska: bijela, sjajna	bez	bez	48	14,5	41	29,4	2
505.025.00.1	Umivaonik: bijela mat Dekorativna maska: bijela, sjajna	bez	bez	48	14,5	41	29,4	2
505.024.00.1	Umivaonik: bijela / KeraTect Dekorativna maska: bijela, sjajna	u sredini	bez	48	14,5	41	29,4	2
505.026.00.1	Umivaonik: bijela mat Dekorativna maska: bijela, sjajna	u sredini	bez	48	14,5	41	29,4	2

### Naručuje se dodatno

- Geberit ONE ploča za umivaonik s otvorom, za pravokutni nadpultni umivaonik → str. 52
- Geberit ONE ploča za umivaonik s otvorom, za pravokutni nadpultni umivaonik, kamen → str. 54

### Može se kombinirati sa

- Geberit ONE baza za umivaonik, s jednom ladicom → str. 34
- Geberit ONE baza za umivaonik, s dvije ladice → str. 36
- Geberit ONE baza za nadpultni umivaonik, s dvije ladice → str. 38
- Geberit ONE baza za nadpultni umivaonik, s četiri ladice → str. 39

### Pribor

- Geberit ONE zaslon odvoda s umetkom sa češljem, magnetno učvršćenje → str. 29

## Geberit ONE nadpultni umivaonik, pravokutni, vertikalni odvod

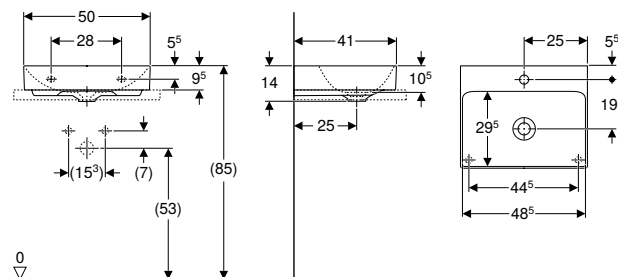

click & scan

### Primjene

- Za montažu na ploče umivaonika

### Tehnički podaci

Materijal	fini šamotni materijal
-----------	------------------------

### Svojstva

- Vertikalni odvod
- Donja i stražnja strana bez glazure

### Opseg isporuke

- Umivaonik
- Pričvrtni materijal

Br. art.	Boja / površina	Otvor za armaturu	Preljev	H [cm]	T [cm]
<b>B / širina: 50 cm</b>					
505.031.01.6	bijela / KeraTect	bez	bez	14	41
505.030.01.6	bijela / KeraTect	u sredini	bez	14	41

#### Naručuje se dodatno

- Geberit ONE ploča za umivaonik s otvorom, za pravokutni nadpultni umivaonik → str. 52
- Geberit ONE ploča za umivaonik s otvorom, za pravokutni nadpultni umivaonik, kamen → str. 54
- Geberit ONE priključak za umivaonik i sifon, model koji štedi prostor

#### Može se kombinirati sa

- Geberit ONE baza za umivaonik, s jednom ladicom → str. 34
- Geberit ONE baza za umivaonik, s dvije ladice → str. 36
- Geberit ONE baza za nadpultni umivaonik, s dvije ladice → str. 38
- Geberit ONE baza za nadpultni umivaonik, s četiri ladice → str. 39

#### Pripor

- Odvod umivaonika sa sifonom, poklopac ventila i brtveni naglavak, horizontalni odvod, za Geberit ONE umivaonik, vertikalni odvod → str. 502
- Odvod umivaonika, model koji štedi prostor, uska izvedba, sa slobodnim priključkom vode i poklopcem ventila, horizontalni odvod, za Geberit ONE umivaonik, vertikalni odvod → str. 500



- Za instalaciju umivaonika s bazom potreban je Geberit priključak za umivaonik, model koji štedi prostor. Vidi pregled asortimana – Geberit ONE priključci za umivaonike, model koji štedi prostor ili online katalog, pripor za umivaonike

## Pripor

### Geberit ONE dekorativna maska odvoda s češljem za sakupljanje nečistoća, učvršćenje magnetom



click & scan

#### Svojstva

- S integriranim finim sitom za kosu

Br. art.	Boja / površina
245.451.11.1	alpsko bijela
505.082.14.1	mat crna / prevučeno slojem za lako čišćenje
505.082.21.1	sjajni krom
505.082.GH.1	četkani krom

#### Može se kombinirati sa

- Geberit ONE umivaonik za pranje ruku s horizontalnim odvodom → str. 13
- Geberit ONE umivaonik s horizontalnim odvodom → str. 14
- Geberit ONE umivaonik s horizontalnim odvodom, površina za odlaganje lijevo → str. 16
- Geberit ONE umivaonik s horizontalnim odvodom, površina za odlaganje desno → str. 15
- Geberit ONE umivaonik za ugradnju u kupaonski namještaj s horizontalnim odvodom → str. 18
- Geberit ONE umivaonik za ugradnju u kupaonski namještaj s horizontalnim odvodom, površina za odlaganje lijevo → str. 20
- Geberit ONE umivaonik za ugradnju u kupaonski namještaj s horizontalnim odvodom, površina za odlaganje desno → str. 19
- Geberit ONE nadpultni umivaonik, pravokutni, horizontalni odvod → str. 28
- Geberit ONE nadpultni zdjelasti umivaonik, horizontalni odvod → str. 26

### Geberit ONE dekorativni poklopac za sifon za umivaonike

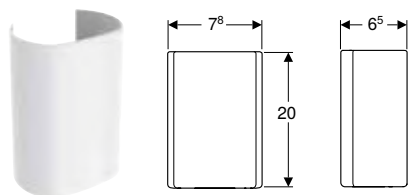

click & scan

Br. art.	Boja / površina	B [cm]	H [cm]	T [cm]
505.058.01.1	bijela / inox s praškastim premazom	7,8	20	6,5
505.058.21.1	inox četkani	7,8	20	6,5







#### Može se kombinirati sa

- Geberit ONE baza za umivaonik, s jednom ladicom → str. 34
- Geberit ONE baza za nadpultni umivaonik, s dvije ladice → str. 38
- Geberit iCon baza za umivaonik, s jednom ladicom → str. 178

## Kupaonski namještaj







### Pregled pribora – Geberit ONE kupaonski namještaj

Geberit Hrvatska, studeni 2023











				Držač za ručnike	Geberit set uložaka za gornju ladicu					
				503.012.XX.1	502.349.00.1	502.350.00.1	502.351.00.1	502.352.00.1	502.353.00.1	
										
S dvije ladice	S jednom ladicom	Od strane		→ str. 55	→ str. 55	→ str. 55	→ str. 55	→ str. 55	→ str. 55	
<b>Širina 60 cm</b>										
505.261.00.1	505.071.00.1	bijela	→ str. 36	✓	✓					
505.261.00.2	505.071.00.2	bijela mat	→ str. 36	✓	✓					
505.261.00.3	505.071.00.3	lava	→ str. 36	✓	✓					
505.261.00.4	505.071.00.4	pješčanosiva	→ str. 36	✓	✓					
505.261.00.5	505.071.00.5	hrast	→ str. 36	✓	✓					
505.261.00.6	505.071.00.6	orah hickory	→ str. 36	✓	✓					
505.261.00.7	505.071.00.7	greige	→ str. 36	✓	✓					
505.261.00.8	505.071.00.8	crna mat	→ str. 36	✓	✓					
<b>Širina 75 cm</b>										
505.262.00.1	505.072.00.1	bijela	→ str. 36	✓		✓				
505.262.00.2	505.072.00.2	bijela mat	→ str. 36	✓		✓				
505.262.00.3	505.072.00.3	lava	→ str. 36	✓		✓				
505.262.00.4	505.072.00.4	pješčanosiva	→ str. 36	✓		✓				
505.262.00.5	505.072.00.5	hrast	→ str. 36	✓		✓				
505.262.00.6	505.072.00.6	orah hickory	→ str. 36	✓		✓				
505.262.00.7	505.072.00.7	greige	→ str. 36	✓		✓				
505.262.00.8	505.072.00.8	crna mat	→ str. 36	✓		✓				
<b>Širina 90 cm</b>										
505.263.00.1	505.073.00.1	bijela	→ str. 36	✓			✓			
505.263.00.2	505.073.00.2	bijela mat	→ str. 36	✓			✓			
505.263.00.3	505.073.00.3	lava	→ str. 36	✓			✓			
505.263.00.4	505.073.00.4	pješčanosiva	→ str. 36	✓			✓			
505.263.00.5	505.073.00.5	hrast	→ str. 36	✓			✓			
505.263.00.6	505.073.00.6	orah hickory	→ str. 36	✓			✓			
505.263.00.7	505.073.00.7	greige	→ str. 36	✓			✓			
505.263.00.8	505.073.00.8	crna mat	→ str. 36	✓			✓			
<b>Širina 105 cm</b>										
505.264.00.1	505.074.00.1	bijela	→ str. 36	✓				✓		
505.264.00.2	505.074.00.2	bijela mat	→ str. 36	✓				✓		
505.264.00.3	505.074.00.3	lava	→ str. 36	✓				✓		
505.264.00.4	505.074.00.4	pješčanosiva	→ str. 36	✓				✓		
505.264.00.5	505.074.00.5	hrast	→ str. 36	✓				✓		
505.264.00.6	505.074.00.6	orah hickory	→ str. 36	✓				✓		
505.264.00.7	505.074.00.7	greige	→ str. 36	✓				✓		
505.264.00.8	505.074.00.8	crna mat	→ str. 36	✓				✓		
<b>Širina 120 cm</b>										
505.265.00.1	505.075.00.1	bijela	→ str. 36	✓						✓
505.265.00.2	505.075.00.2	bijela mat	→ str. 36	✓						✓
505.265.00.3	505.075.00.3	lava	→ str. 36	✓						✓
505.265.00.4	505.075.00.4	pješčanosiva	→ str. 36	✓						✓
505.265.00.5	505.075.00.5	hrast	→ str. 36	✓						✓
505.265.00.6	505.075.00.6	orah hickory	→ str. 37	✓						✓
505.265.00.7	505.075.00.7	greige	→ str. 37	✓						✓
505.265.00.8	505.075.00.8	crna mat	→ str. 37	✓						✓



Geberit Hrvatska, studeni 2023

		Držač za ručnike	Geberit set uložaka za gornju ladicu				
		503.012.XX.1	502.349.00.1	502.350.00.1	502.351.00.1	502.352.00.1	502.353.00.1
							
<b>Širina 135 cm</b>							
S četiri ladice		S dvije ladice					
505.266.00.1	505.076.00.1	bijela → str. 39	✓				
505.266.00.2	505.076.00.2	bijela mat → str. 39	✓				
505.266.00.3	505.076.00.3	lava → str. 39	✓				
505.266.00.4	505.076.00.4	pješčanosiva → str. 39	✓				
505.266.00.5	505.076.00.5	hrast → str. 39	✓				
505.266.00.6	505.076.00.6	orah hickory → str. 39	✓				
505.266.00.7	505.076.00.7	greige → str. 39	✓				
505.266.00.8	505.076.00.8	crna mat → str. 39	✓				
<b>Bočni elementi</b>							
S dvije ladice		S jednom ladicom					
505.077.00.1	505.078.00.1	bijela → str. 41					
505.077.00.2	505.078.00.2	bijela mat → str. 41					
505.077.00.3	505.078.00.3	lava → str. 41					
505.077.00.4	505.078.00.4	pješčanosiva → str. 41					
505.077.00.5	505.078.00.5	hrast → str. 41					
505.077.00.6	505.078.00.6	orah hickory → str. 41					
505.077.00.7	505.078.00.7	greige → str. 41					
505.077.00.8	505.078.00.8	crna mat → str. 41					
<b>Bočni element</b>							
505.079.00.1		bijela → str. 41					
505.079.00.2		bijela mat → str. 41					
505.079.00.3		lava → str. 41					
505.079.00.4		pješčanosiva → str. 41					
505.079.00.5		hrast → str. 41					
505.079.00.6		orah hickory → str. 41					
505.079.00.7		greige → str. 41					
505.079.00.8		crna mat → str. 41					

✓ Kompatibilno

		Geberit rasvjetna letvica za ladicu, lijevo i desno, duljina 35 cm	Geberit rasvjetna letvica za ladicu, lijevo i desno, duljina 40 cm	Geberit element utičnice s ComforLight modulom				Geberit ONE pokrovna ploča za niski element i bočni element, staklo		Geberit ONE pokrovna ploča za niski element i bočni element, kamen		
		502.354.00.1	502.031.00.1	502.032.00.1	505.090.00.2	505.091.00.2	505.093.00.2	505.095.00.2	505.082.00.1	505.082.00.2	505.080.00.1	505.081.00.1
												
	✓	✓		✓								
	✓	✓		✓								
	✓	✓		✓								
	✓	✓		✓								
	✓	✓		✓								
	✓	✓		✓								
	✓	✓		✓								
	✓	✓		✓								
	✓	✓		✓								
			✓					✓	✓	✓	✓	
			✓					✓	✓	✓	✓	✓
			✓					✓	✓	✓	✓	✓
			✓					✓	✓	✓	✓	✓
			✓					✓	✓	✓	✓	✓
			✓					✓	✓	✓	✓	✓
			✓					✓	✓	✓	✓	✓
			✓					✓	✓	✓	✓	✓
			✓					✓	✓	✓	✓	✓
			✓					✓	✓	✓	✓	✓
			✓					✓	✓	✓	✓	✓



## Baze za umivaonike

### Mix & Match

#### Geberit ONE baza za umivaonik, s jednom ladicom

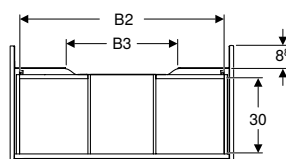
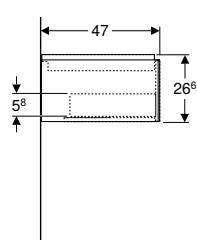

click & scan

#### Tehnički podaci

Materijal	troslajna iverica visoke gustoće
Opterećenje ladice maks.	30 kg

#### Opseg isporuke

- Baza za umivaonik
- Pričvrtni materijal

#### Svojstva

- FSC™ C134279 certificiran
- Konzolni
- U potpunosti upotrebljiv prostor za odlaganje u gornjoj ladici
- S jednom ladicom
- Push-to-open mehanizam za otvaranje
- Ladica sa samostalnim uvlačenjem
- Otporno na vlagu
- Isporučuje se u predmontiranom stanju

Br. art.	Boja / površina	Mix & Match	B [cm]	B1 [cm]	B2 [cm]	B3 [cm]	H [cm]	T [cm]
<b>Širina umivaonika: 60 cm</b>								
505.071.00.1	bijela / lakirano, visoki sjaj	Da	59,2	53,8	51,7	15,2	26,6	47
505.071.00.2 *	bijela / lakirano, mat	Da	59,2	53,8	51,7	15,2	26,6	47
505.071.00.3	lava / lakirano, mat	Da	59,2	53,8	51,7	15,2	26,6	47
505.071.00.4 *	PO pješčanosiva / lakirano, visoki sjaj	Da	59,2	53,8	51,7	15,2	26,6	47
505.071.00.5	hrast / melamin, struktura drva	Da	59,2	53,8	51,7	15,2	26,6	47
505.071.00.6 *	orah hickory / melamin, struktura drva	Da	59,2	53,8	51,7	15,2	26,6	47
505.071.00.7 *	greige / lakirano, mat	Da	59,2	53,8	51,7	15,2	26,6	47
505.071.00.8 *	crna / lakirano, mat	Da	59,2	53,8	51,7	15,2	26,6	47
<b>Širina umivaonika: 75 cm</b>								
505.072.00.1	bijela / lakirano, visoki sjaj	Da	74	68,6	66,5	30	26,6	47
505.072.00.2 *	bijela / lakirano, mat	Da	74	68,6	66,5	30	26,6	47
505.072.00.3	lava / lakirano, mat	Da	74	68,6	66,5	30	26,6	47
505.072.00.4 *	PO pješčanosiva / lakirano, visoki sjaj	Da	74	68,6	66,5	30	26,6	47
505.072.00.5	hrast / melamin, struktura drva	Da	74	68,6	66,5	30	26,6	47
505.072.00.6 *	orah hickory / melamin, struktura drva	Da	74	68,6	66,5	30	26,6	47
505.072.00.7 *	greige / lakirano, mat	Da	74	68,6	66,5	30	26,6	47
505.072.00.8 *	crna / lakirano, mat	Da	74	68,6	66,5	30	26,6	47
<b>Širina umivaonika: 90 cm</b>								
505.073.00.1	bijela / lakirano, visoki sjaj	Da	88,8	83,4	81,3	44,8	26,6	47
505.073.00.2 *	bijela / lakirano, mat	Da	88,8	83,4	81,3	44,8	26,6	47
505.073.00.3	lava / lakirano, mat	Da	88,8	83,4	81,3	44,8	26,6	47
505.073.00.4 *	PO pješčanosiva / lakirano, visoki sjaj	Da	88,8	83,4	81,3	44,8	26,6	47
505.073.00.5	hrast / melamin, struktura drva	Da	88,8	83,4	81,3	44,8	26,6	47
505.073.00.6 *	orah hickory / melamin, struktura drva	Da	88,8	83,4	81,3	44,8	26,6	47
505.073.00.7 *	greige / lakirano, mat	Da	88,8	83,4	81,3	44,8	26,6	47
505.073.00.8 *	crna / lakirano, mat	Da	88,8	83,4	81,3	44,8	26,6	47
<b>Širina umivaonika: 105 cm</b>								
505.074.00.1	bijela / lakirano, visoki sjaj	Da	103,6	98,2	96,1	59,6	26,6	47
505.074.00.2 *	bijela / lakirano, mat	Da	103,6	98,2	96,1	59,6	26,6	47
505.074.00.3	lava / lakirano, mat	Da	103,6	98,2	96,1	59,6	26,6	47
505.074.00.4 *	PO pješčanosiva / lakirano, visoki sjaj	Da	103,6	98,2	96,1	59,6	26,6	47
505.074.00.5	hrast / melamin, struktura drva	Da	103,6	98,2	96,1	59,6	26,6	47
505.074.00.6 *	orah hickory / melamin, struktura drva	Da	103,6	98,2	96,1	59,6	26,6	47
505.074.00.7 *	greige / lakirano, mat	Da	103,6	98,2	96,1	59,6	26,6	47
505.074.00.8 *	crna / lakirano, mat	Da	103,6	98,2	96,1	59,6	26,6	47

PO: Prestaje se proizvoditi od ožujak 2025; \* Proizvodnja vezana uz narudžbu

Br. art.	Boja / površina	Mix & Match	B [cm]	B1 [cm]	B2 [cm]	B3 [cm]	H [cm]	T [cm]
<b>Širina umivaonika: 120 cm</b>								
505.075.00.1	bijela / lakirano, visoki sjaj	Da	118,4	113	110,9	74,4	26,6	47
505.075.00.2 *	bijela / lakirano, mat	Da	118,4	113	110,9	74,4	26,6	47
505.075.00.3	lava / lakirano, mat	Da	118,4	113	110,9	74,4	26,6	47
505.075.00.4 *	<b>PO</b> pješčanosa / lakirano, visoki sjaj	Da	118,4	113	110,9	74,4	26,6	47
505.075.00.5	hrast / melamin, struktura drva	Da	118,4	113	110,9	74,4	26,6	47
505.075.00.6 *	orah hickory / melamin, struktura drva	Da	118,4	113	110,9	74,4	26,6	47
505.075.00.7 *	greige / lakirano, mat	Da	118,4	113	110,9	74,4	26,6	47
505.075.00.8 *	crna / lakirano, mat	Da	118,4	113	110,9	74,4	26,6	47

PO: Prestaje se proizvoditi od ožujak 2025; \* Proizvodnja vezana uz narudžbu

#### Može se kombinirati sa

- Geberit ONE nadpultni zdjelasti umivaonik, horizontalni odvod → str. 26
- Geberit ONE umivaonik s horizontalnim odvodom → str. 14
- Geberit ONE dizajnerski poklopac za sifon za umivaonike → str. 29
- Geberit ONE umivaonik s horizontalnim odvodom, površina za odlaganje lijevo → str. 16
- Geberit ONE umivaonik, vertikalni odvod → str. 17
- Geberit ONE umivaonik s horizontalnim odvodom, površina za odlaganje desno → str. 15
- Geberit ONE umivaonik za ugradnju u kupaonski namještaj s vertikalnim odvodom → str. 21
- Geberit ONE umivaonik za ugradnju u kupaonski namještaj s horizontalnim odvodom → str. 18
- Geberit ONE umivaonik za ugradnju u kupaonski namještaj s horizontalnim odvodom, površina za odlaganje lijevo → str. 20
- Geberit ONE umivaonik za ugradnju u kupaonski namještaj s horizontalnim odvodom, površina za odlaganje desno → str. 19
- Geberit ONE nadpultni umivaonik, pravokutni, vertikalni odvod → str. 28
- Geberit ONE nadpultni umivaonik, pravokutni, horizontalni odvod → str. 28
- Geberit ONE nadpultni zdjelasti umivaonik, vertikalni odvod → str. 27
- Geberit ONE bočni element s jednom ladicom → str. 40
- Geberit ONE bočni element s dvije ladice → str. 40
- Geberit ONE bočni element → str. 41

#### Pribor

- Pregled pribora – Geberit ONE kupaonski namještaj → str. 31



- Za instalaciju baze potreban je Geberit priključak za umivaonik, model koji štedi prostor. Vidi pregled asortimana serije umivaonika ili online katalog, pribor za umivaonike.

## Mix & Match

### Geberit ONE baza za umivaonik, s dvije ladice

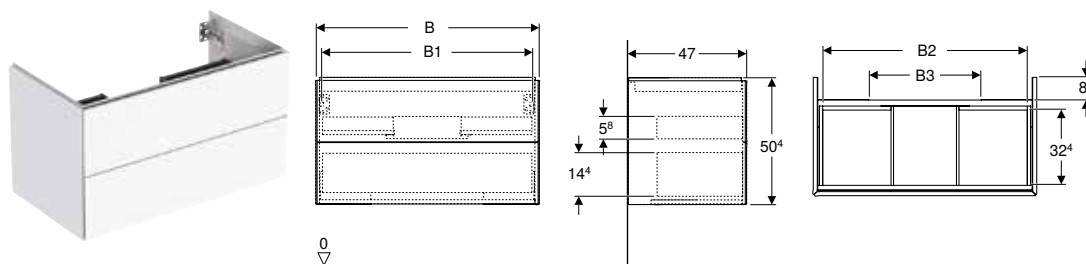

click & scan

#### Tehnički podaci

Materijal	trosljna iverica visoke gustoće
Opterećenje ladice maks.	30 kg

#### Opseg isporuke

- Baza za umivaonik
- Pričvrtni materijal

#### Svojstva

- FSC™ C134279 certificiran
- Konzolni
- U potpunosti upotrebljiv prostor za odlaganje u gornjoj ladici
- S dvije ladice
- Push-to-open mehanizam za otvaranje
- Ladica sa samostalnim uvlačenjem
- Otporno na vlagu
- Isporučuje se u predmontiranom stanju

Br. art.	Boja / površina	Mix & Match	B [cm]	B1 [cm]	B2 [cm]	B3 [cm]	H [cm]	T [cm]
<b>Širina umivaonika: 60 cm</b>								
505.261.00.1	bijela / lakirano, visoki sjaj	Da	59,2	53,8	51,7	15,2	50,4	47
505.261.00.2 *	bijela / lakirano, mat	Da	59,2	53,8	51,7	15,2	50,4	47
505.261.00.3	lava / lakirano, mat	Da	59,2	53,8	51,7	15,2	50,4	47
505.261.00.4 *	PO pješčanosiva / lakirano, visoki sjaj	Da	59,2	53,8	51,7	15,2	50,4	47
505.261.00.5	hrast / melamin, struktura drva	Da	59,2	53,8	51,7	15,2	50,4	47
505.261.00.6 *	orah hickory / melamin, struktura drva	Da	59,2	53,8	51,7	15,2	50,4	47
505.261.00.7 *	greige / lakirano, mat	Da	59,2	53,8	51,7	15,2	50,4	47
505.261.00.8 *	crna / lakirano, mat	Da	59,2	53,8	51,7	15,2	50,4	47
<b>Širina umivaonika: 75 cm</b>								
505.262.00.1	bijela / lakirano, visoki sjaj	Da	74	68,6	66,5	30	50,4	47
505.262.00.2 *	bijela / lakirano, mat	Da	74	68,6	66,5	30	50,4	47
505.262.00.3	lava / lakirano, mat	Da	74	68,6	66,5	30	50,4	47
505.262.00.4 *	PO pješčanosiva / lakirano, visoki sjaj	Da	74	68,6	66,5	30	50,4	47
505.262.00.5	hrast / melamin, struktura drva	Da	74	68,6	66,5	30	50,4	47
505.262.00.6 *	orah hickory / melamin, struktura drva	Da	74	68,6	66,5	30	50,4	47
505.262.00.7 *	greige / lakirano, mat	Da	74	68,6	66,5	30	50,4	47
505.262.00.8 *	crna / lakirano, mat	Da	74	68,6	66,5	30	50,4	47
<b>Širina umivaonika: 90 cm</b>								
505.263.00.1	bijela / lakirano, visoki sjaj	Da	88,8	83,4	81,3	44,8	50,4	47
505.263.00.2 *	bijela / lakirano, mat	Da	88,8	83,4	81,3	44,8	50,4	47
505.263.00.3	lava / lakirano, mat	Da	88,8	83,4	81,3	44,8	50,4	47
505.263.00.4 *	PO pješčanosiva / lakirano, visoki sjaj	Da	88,8	83,4	81,3	44,8	50,4	47
505.263.00.5	hrast / melamin, struktura drva	Da	88,8	83,4	81,3	44,8	50,4	47
505.263.00.6 *	orah hickory / melamin, struktura drva	Da	88,8	83,4	81,3	44,8	50,4	47
505.263.00.7 *	greige / lakirano, mat	Da	88,8	83,4	81,3	44,8	50,4	47
505.263.00.8 *	crna / lakirano, mat	Da	88,8	83,4	81,3	44,8	50,4	47
<b>Širina umivaonika: 105 cm</b>								
505.264.00.1	bijela / lakirano, visoki sjaj	Da	103,6	98,2	96,1	59,6	50,4	47
505.264.00.2 *	bijela / lakirano, mat	Da	103,6	98,2	96,1	59,6	50,4	47
505.264.00.3	lava / lakirano, mat	Da	103,6	98,2	96,1	59,6	50,4	47
505.264.00.4 *	PO pješčanosiva / lakirano, visoki sjaj	Da	103,6	98,2	96,1	59,6	50,4	47
505.264.00.5	hrast / melamin, struktura drva	Da	103,6	98,2	96,1	59,6	50,4	47
505.264.00.6 *	orah hickory / melamin, struktura drva	Da	103,6	98,2	96,1	59,6	50,4	47
505.264.00.7 *	greige / lakirano, mat	Da	103,6	98,2	96,1	59,6	50,4	47
505.264.00.8 *	crna / lakirano, mat	Da	103,6	98,2	96,1	59,6	50,4	47

PO: Prestaje se proizvoditi od ožujak 2025; \* Proizvodnja vezana uz narudžbu

Br. art.	Boja / površina	Mix & Match	B [cm]	B1 [cm]	B2 [cm]	B3 [cm]	H [cm]	T [cm]
<b>Širina umivaonika: 120 cm</b>								
505.265.00.1	bijela / lakirano, visoki sjaj	Da	118,4	113	110,9	74,4	50,4	47
505.265.00.2 *	bijela / lakirano, mat	Da	118,4	113	110,9	74,4	50,4	47
505.265.00.3	lava / lakirano, mat	Da	118,4	113	110,9	74,4	50,4	47
505.265.00.4 *	<b>PO</b> pješčanosaiva / lakirano, visoki sjaj	Da	118,4	113	110,9	74,4	50,4	47
505.265.00.5	hrast / melamin, struktura drva	Da	118,4	113	110,9	74,4	50,4	47
505.265.00.6 *	orah hickory / melamin, struktura drva	Da	118,4	113	110,9	74,4	50,4	47
505.265.00.7 *	greige / lakirano, mat	Da	118,4	113	110,9	74,4	50,4	47
505.265.00.8 *	crna / lakirano, mat	Da	118,4	113	110,9	74,4	50,4	47

PO: Prestaje se proizvoditi od ožujak 2025; \* Proizvodnja vezana uz narudžbu

#### Može se kombinirati sa

- Geberit ONE umivaonik, vertikalni odvod → str. 17
- Geberit ONE umivaonik s horizontalnim odvodom → str. 14
- Geberit ONE umivaonik s horizontalnim odvodom, površina za odlaganje lijevo → str. 16
- Geberit ONE umivaonik s horizontalnim odvodom, površina za odlaganje desno → str. 15
- Geberit ONE umivaonik za ugradnju u kupaonski namještaj s vertikalnim odvodom → str. 21
- Geberit ONE umivaonik za ugradnju u kupaonski namještaj s horizontalnim odvodom → str. 18
- Geberit ONE umivaonik za ugradnju u kupaonski namještaj s horizontalnim odvodom, površina za odlaganje lijevo → str. 20
- Geberit ONE umivaonik za ugradnju u kupaonski namještaj s horizontalnim odvodom, površina za odlaganje desno → str. 19
- Geberit ONE nadpultni umivaonik, pravokutni, vertikalni odvod → str. 28
- Geberit ONE nadpultni umivaonik, pravokutni, horizontalni odvod → str. 28
- Geberit ONE nadpultni zdjelasti umivaonik, vertikalni odvod → str. 27
- Geberit ONE nadpultni zdjelasti umivaonik, horizontalni odvod → str. 26
- Geberit ONE bočni element s jednom ladicom → str. 40
- Geberit ONE bočni element s dvije ladice → str. 40
- Geberit ONE bočni element → str. 41

#### Pribor

- Pregled pribora – Geberit ONE kupaonski namještaj → str. 31



- Za instalaciju baze potreban je Geberit priključak za umivaonik, model koji štedi prostor. Vidi pregled asortimana serije umivaonika ili online katalog, pribor za umivaonike.

## Geberit ONE baza za nadpultni umivaonik, s dvije ladice

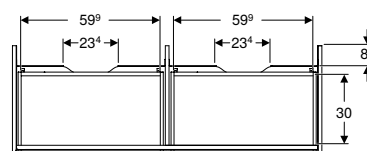
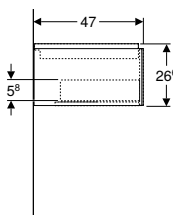
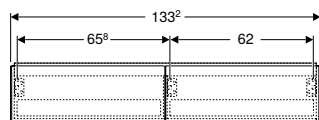

click & scan

### Tehnički podaci

Materijal	troslojna iverica visoke gustoće
Opterećenje ladice maks.	30 kg

### Opseg isporuke

- Baza za umivaonik
- Pričvrсни materijal

### Svojstva

- FSC™ C134279 certificiran
- Konzolni
- U potpunosti upotrebljiv prostor za odlaganje u gornjoj ladici
- S dvije ladice
- Push-to-open mehanizam za otvaranje
- Ladica sa samostalnim uvlačenjem
- Otporno na vlagu
- Isporučuje se u predmontiranom stanju

Br. art.	Boja / površina	Širina umivaonika [cm]	H [cm]	T [cm]
<b>B / širina: 133,2 cm</b>				
505.076.00.1	bijela / lakirano, visoki sjaj	135	26,6	47
505.076.00.2 *	bijela / lakirano, mat	135	26,6	47
505.076.00.3	lava / lakirano, mat	135	26,6	47
505.076.00.4 *	PO pješčanosiva / lakirano, visoki sjaj	135	26,6	47
505.076.00.5	hrast / melamin, struktura drva	135	26,6	47
505.076.00.6 *	orah hickory / melamin, struktura drva	135	26,6	47
505.076.00.7 *	greige / lakirano, mat	135	26,6	47
505.076.00.8 *	crna / lakirano, mat	135	26,6	47

PO: Prestaje se proizvoditi od ožujak 2025; \* Proizvodnja vezana uz narudžbu

### Može se kombinirati sa

- Geberit ONE nadpultni zdjelasti umivaonik, vertikalni odvod → str. 27
- Geberit ONE nadpultni umivaonik, pravokutni, horizontalni odvod → str. 28
- Geberit ONE nadpultni zdjelasti umivaonik, horizontalni odvod → str. 26
- Geberit ONE nadpultni umivaonik, pravokutni, vertikalni odvod → str. 28
- Geberit ONE dizajnerski poklopac za sifon za umivaonike → str. 29
- Geberit ONE bočni element s jednom ladicom → str. 40
- Geberit ONE bočni element s dvije ladice → str. 40
- Geberit ONE bočni element → str. 41

### Pribor

- Pregled pribora – Geberit ONE kupaonski namještaj → str. 31



- Za instalaciju baze potreban je Geberit priključak za umivaonik, model koji štedi prostor. Vidi pregled asortimana serije umivaonika ili online katalog, pribor za umivaonike.

## Geberit ONE baza za nadpultni umivaonik, s četiri ladice

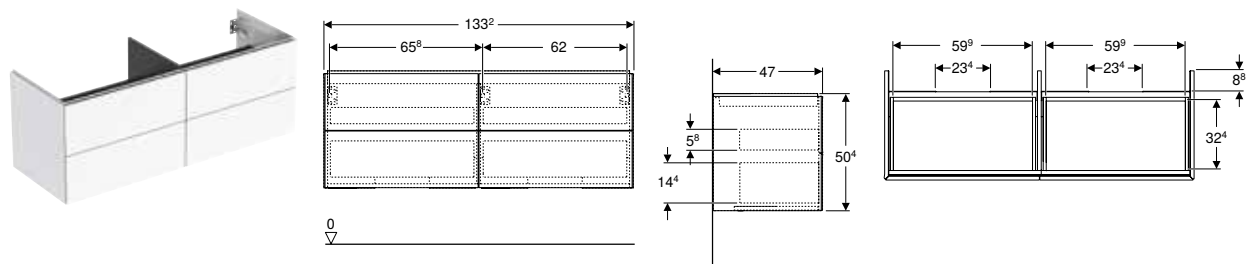

### Tehnički podaci

Materijal	troslajna iverica visoke gustoće
Opterećenje ladice maks.	30 kg

### Opseg isporuke

- Baza za umivaonik
- Pričvrсни materijal

### Svojstva

- FSC™ C134279 certificiran
- Konzolni
- U potpunosti upotrebljiv prostor za odlaganje u gornjoj ladici
- S četiri ladice
- Push-to-open mehanizam za otvaranje
- Ladica sa samostalnim uvlačenjem
- Otporno na vlagu
- Isporučuje se u predmontiranom stanju

Br. art.	Boja / površina	Širina umivaonika [cm]	H [cm]	T [cm]
<b>B / širina: 133,2 cm</b>				
505.266.00.1	bijela / lakirano, visoki sjaj	135	50,4	47
505.266.00.2 *	bijela / lakirano, mat	135	50,4	47
505.266.00.3	lava / lakirano, mat	135	50,4	47
505.266.00.4 *	PO pješčanosaiva / lakirano, visoki sjaj	135	50,4	47
505.266.00.5	hrast / melamin, struktura drva	135	50,4	47
505.266.00.6 *	orah hickory / melamin, struktura drva	135	50,4	47
505.266.00.7 *	greige / lakirano, mat	135	50,4	47
505.266.00.8 *	crna / lakirano, mat	135	50,4	47

PO: Prestaje se proizvoditi od ožujak 2025; \* Proizvodnja vezana uz narudžbu

### Može se kombinirati sa

- Geberit ONE nadpultni zdjelasti umivaonik, vertikalni odvod → str. 27
- Geberit ONE nadpultni umivaonik, pravokutni, horizontalni odvod → str. 28
- Geberit ONE nadpultni umivaonik, pravokutni, vertikalni odvod → str. 28
- Geberit ONE nadpultni zdjelasti umivaonik, horizontalni odvod → str. 26
- Geberit ONE bočni element s jednom ladicom → str. 40
- Geberit ONE bočni element s dvije ladice → str. 40
- Geberit ONE bočni element → str. 41

### Pribor

- Pregled pribora – Geberit ONE kupaonski namještaj → str. 31



- Za instalaciju baze potreban je Geberit priključak za umivaonik, model koji štedi prostor. Vidi pregled asortimana serije umivaonika ili online katalog, pribor za umivaonike.

## Bočni elementi

### Geberit ONE bočni element s jednom ladicom

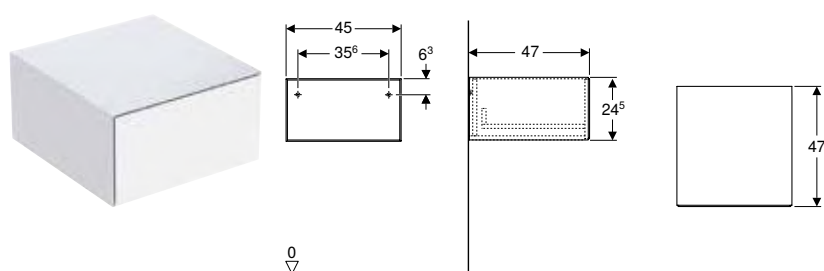

click & scan

#### Tehnički podaci

Materijal	troslajna iverica visoke gustoće
Opterećenje ladice maks.	30 kg

#### Opseg isporuke

- Pričvrtni materijal

#### Svojstva

- FSC™ C134279 certificiran
- Konzolni
- S jednom ladicom
- Push-to-open mehanizam za otvaranje
- Ladica sa samostalnim uvlačenjem
- Otporno na vlagu
- Isporučuje se u predmontiranom stanju

Br. art.	Boja / površina	H [cm]	T [cm]
<b>B / širina: 45 cm</b>			
505.078.00.1	bijela / lakirano, visoki sjaj	24,5	47
505.078.00.2 *	bijela / lakirano, mat	24,5	47
505.078.00.3	lava / lakirano, mat	24,5	47
505.078.00.4 *	PO pješčanosiva / lakirano, visoki sjaj	24,5	47
505.078.00.5	hrast / melamin, struktura drva	24,5	47
505.078.00.6 *	orah hickory / melamin, struktura drva	24,5	47
505.078.00.7 *	greige / lakirano, mat	24,5	47
505.078.00.8 *	crna / lakirano, mat	24,5	47

PO: Prestaje se proizvoditi od ožujak 2025; \* Proizvodnja vezana uz narudžbu

#### Može se kombinirati sa

- Geberit ONE baza za umivaonik, s jednom ladicom → str. 34
- Geberit ONE baza za nadpultni umivaonik, s dvije ladice → str. 38
- Geberit ONE baza za umivaonik, s dvije ladice → str. 36
- Geberit ONE baza za nadpultni umivaonik, s četiri ladice → str. 39
- Geberit ONE pokrovnna ploča za niski element i bočni element, kamen → str. 58
- Geberit ONE pokrovnna ploča za niski element i bočni element, staklo → str. 58

#### Pribor

- Pregled pribora – Geberit ONE kupaonski namještaj → str. 31

### Geberit ONE bočni element s dvije ladice

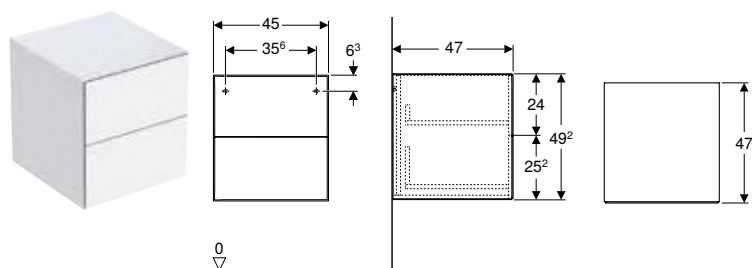

click & scan

#### Tehnički podaci

Materijal	troslajna iverica visoke gustoće
Opterećenje ladice maks.	30 kg

#### Opseg isporuke

- Pričvrtni materijal

#### Svojstva

- FSC™ C134279 certificiran
- Konzolni
- S dvije ladice
- Push-to-open mehanizam za otvaranje
- Ladica sa samostalnim uvlačenjem
- Otporno na vlagu
- Isporučuje se u predmontiranom stanju

Br. art.	Boja / površina	H [cm]	T [cm]
<b>B / širina: 45 cm</b>			
505.077.00.1	bijela / lakirano, visoki sjaj	49,2	47
505.077.00.2 *	bijela / lakirano, mat	49,2	47
505.077.00.3	lava / lakirano, mat	49,2	47
505.077.00.4 *	PO pješčanosiva / lakirano, visoki sjaj	49,2	47
505.077.00.5	hrast / melamin, struktura drva	49,2	47
505.077.00.6 *	orah hickory / melamin, struktura drva	49,2	47
505.077.00.7 *	greige / lakirano, mat	49,2	47
505.077.00.8 *	mat crna	49,2	47

PO: Prestaje se proizvoditi od ožujak 2025; \* Proizvodnja vezana uz narudžbu

#### Može se kombinirati sa

- Geberit ONE pokrovna ploča za niski element i bočni element, kamen → str. 58
- Geberit ONE pokrovna ploča za niski element i bočni element, staklo → str. 58
- Geberit ONE baza za umivaonik, s jednom ladicom → str. 34
- Geberit ONE baza za nadpultni umivaonik, s dvije ladice → str. 38
- Geberit ONE baza za umivaonik, s dvije ladice → str. 36
- Geberit ONE baza za nadpultni umivaonik, s četiri ladice → str. 39

#### Pribor

- Pregled pribora – Geberit ONE kupaonski namještaj → str. 31

## Geberit ONE bočni element

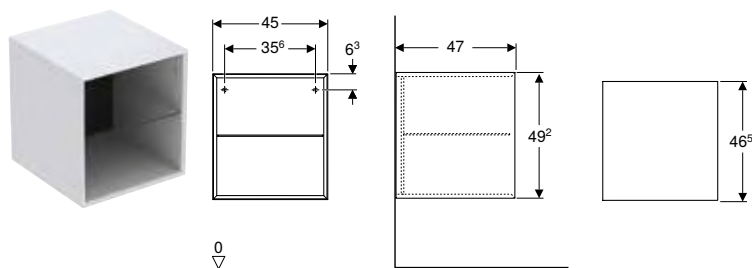

click & scan

#### Tehnički podaci

Materijal	troslajna iverica visoke gustoće
-----------	----------------------------------

#### Opseg isporuke

- Pričvrtni materijal

#### Svojstva

- FSC™ C134279 certificiran
- Konzolni
- Sa staklenom policom
- Otporno na vlagu
- Isporučuje se u predmontiranom stanju

Br. art.	Boja / površina	H [cm]	T [cm]
<b>B / širina: 45 cm</b>			
505.079.00.1	bijela / lakirano, visoki sjaj	49,2	47
505.079.00.2 *	bijela / lakirano, mat	49,2	47
505.079.00.3	lava / lakirano, mat	49,2	47
505.079.00.4 *	PO pješčanosiva / lakirano, visoki sjaj	49,2	47
505.079.00.5	hrast / melamin, struktura drva	49,2	47
505.079.00.6 *	orah hickory / melamin, struktura drva	49,2	47
505.079.00.7 *	greige / lakirano, mat	49,2	47
505.079.00.8 *	mat crna	49,2	47

PO: Prestaje se proizvoditi od ožujak 2025; \* Proizvodnja vezana uz narudžbu

#### Može se kombinirati sa

- Geberit ONE baza za umivaonik, s jednom ladicom → str. 34
- Geberit ONE baza za nadpultni umivaonik, s dvije ladice → str. 38
- Geberit ONE baza za umivaonik, s dvije ladice → str. 36
- Geberit ONE baza za nadpultni umivaonik, s četiri ladice → str. 39
- Geberit ONE pokrovna ploča za niski element i bočni element, kamen → str. 58
- Geberit ONE pokrovna ploča za niski element i bočni element, staklo → str. 58
- Pregled pribora – Geberit ONE kupaonski namještaj → str. 31



## Geberit ONE visoki element s jednim vratima

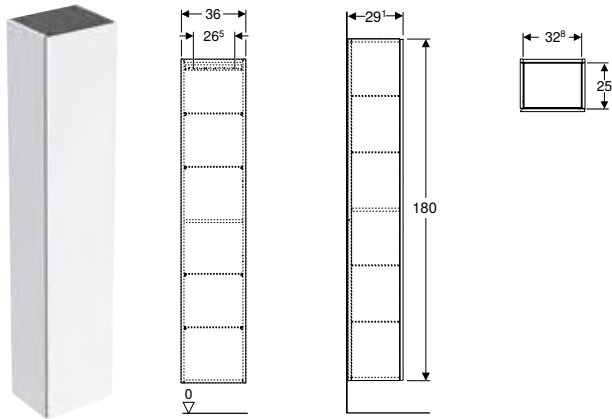

click & scan

### Tehnički podaci

Materijal	troslajna iverica visoke gustoće
-----------	----------------------------------

### Opseg isporuke

- Visoki element
- 4 staklene uložne police
- Pričvrсни materijal

### Svojstva

- FSC™ C134279 certificiran
- Konzolni
- S jednim vratima
- Vrata s mehanizmom za prigušivanje
- Ručka za otvaranje ili push-to-open mehanizam za otvaranje
- S četiri staklena dna koja se mogu premještati
- S fiksnom policom
- Otvaranje vrata lijevo ili desno
- Otporno na vlagu
- Isporučuje se u predmontiranom stanju

Br. art.	Boja / površina	H	T
		[cm]	[cm]
<b>B / širina: 36 cm</b>			
505.083.00.4 *	PO pješčanosaiva / lakirano, visoki sjaj	180	29,1

PO: Prestaje se proizvoditi od ožujak 2024; \* Proizvodnja vezana uz narudžbu

## Geberit visoki element s jednim vratima

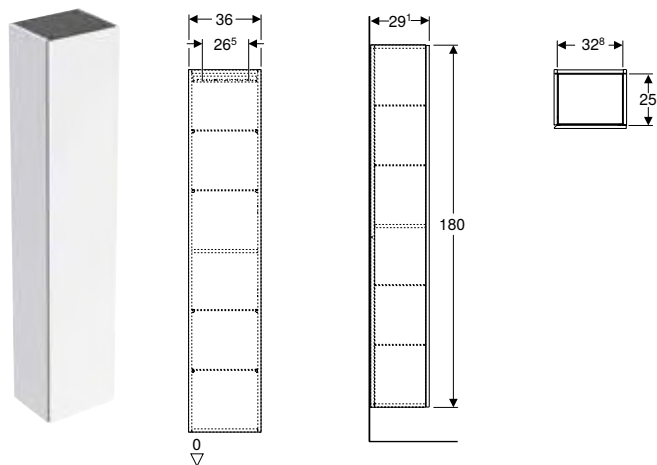

click & scan

### Primjene

- Za serije Geberit ONE, Acanto, iCon i VariForm

### Tehnički podaci

Materijal	troslajna iverica visoke gustoće
-----------	----------------------------------

### Opseg isporuke

- Visoki element
- 4 staklene uložne police
- Pričvrсни materijal

### Svojstva

- FSC™ C134279 certificiran
- Konzolni
- S jednim vratima
- Vrata s mehanizmom za prigušivanje
- Ručka za otvaranje ili push-to-open mehanizam za otvaranje
- S četiri staklena dna koja se mogu premještati
- S fiksnom policom
- Otvaranje vrata lijevo ili desno
- Otporno na vlagu
- Isporučuje se u predmontiranom stanju

Br. art.	Boja / površina	H T	
		[cm]	[cm]
<b>B / širina: 36 cm</b>			
502.316.01.1	Korpus i fronta: bijela / lakirano visoki sjaj	180	29,1
502.316.01.2	<b>N</b> Korpus: bijela / lakiran, visokosjajan Fronta: bijela / staklo, sjajno	180	29,1
502.316.01.3 *	Korpus i fronta: bijela / lakirano mat	180	29,1
502.316.JH.1	Korpus i fronta: hrast / melamin, struktura drva	180	29,1
502.316.JK.1	Korpus i fronta: lava / lakirano mat	180	29,1
502.316.JK.2	<b>N</b> Korpus: lava / lakiran, mat Fronta: lava / staklo, sjajno	180	29,1
502.316.JL.1 *	<b>PO</b> Korpus i fronta: pješčanosiva / lakirano visoki sjaj	180	29,1
502.316.JR.1 *	Korpus i fronta: orah hickory / melamin, struktura drva	180	29,1
505.083.00.7 *	Korpus i fronta: greige / lakirano, mat	180	29,1
505.083.00.8 *	Korpus i fronta: crna / lakirano, mat	180	29,1

N: Novo, dobavljivo od travanj 2024; PO: Prestaje se proizvoditi od ožujak 2025; \* Proizvodnja vezana uz narudžbu

### Pribor

- Geberit set nogu → str. 140
- Geberit element s utičnicom → str. 461
- Geberit element s utičnicom s USB priključkom → str. 461

## Geberit visoki element s jednim vratima i unutarnjim ogledalom, skraćena projekcija

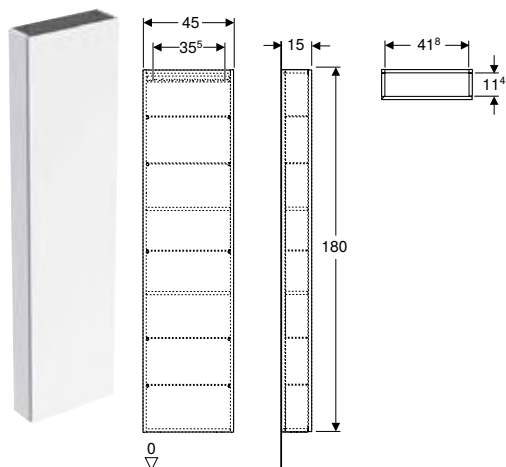

click & scan

### Primjene

- Za serije Geberit ONE, Acanto, iCon i VariForm

### Tehnički podaci

Materijal	troslojna iverica visoke gustoće
-----------	----------------------------------

### Opseg isporuke

- Visoki element
- 5 staklene police
- Pričvrtni materijal

### Svojstva

- FSC™ C134279 certificiran
- Konzolni
- S jednim vratima
- Vrata s mehanizmom za prigušivanje
- Ručka za otvaranje ili push-to-open mehanizam za otvaranje
- S pet premjestivih staklenih police
- Vrata iznutra s ogledalom
- S dvije fiksne police
- Otvaranje vrata lijevo ili desno
- Kut otvaranja vrata 155°
- Otporno na vlagu
- Isporučuje se u predmontiranom stanju

Br. art.	Boja / površina	H [cm]	T [cm]
<b>B / širina: 45 cm</b>			
502.317.01.1	Korpus i fronta: bijela / lakirano visoki sjaj	180	15
502.317.01.2	<b>N</b> Korpus: bijela / lakiran, visokosjajan Fronta: bijela / staklo, sjajno	180	15
502.317.01.3 *	Korpus i fronta: bijela / lakirano mat	180	15
502.317.JH.1	Korpus i fronta: hrast / melamin, struktura drva	180	15
502.317.JK.1	Korpus i fronta: lava / lakirano mat	180	15
502.317.JK.2	<b>N</b> Korpus: lava / lakiran, mat Fronta: lava / staklo, sjajno	180	15
502.317.JL.1 *	<b>PO</b> Korpus i fronta: pješčanosiva / lakirano visoki sjaj	180	15
502.317.JR.1 *	Korpus i fronta: orah hickory / melamin, struktura drva	180	15

N: Novo, dobavljivo od travanj 2024; PO: Prestaje se proizvoditi od ožujak 2025; \* Proizvodnja vezana uz narudžbu

### Pribor

- Geberit set nogu → str. 140
- Geberit element s utičnicom → str. 461
- Geberit element s utičnicom s USB priključkom → str. 461

Novo

## Geberit visoki element s dvije ladice

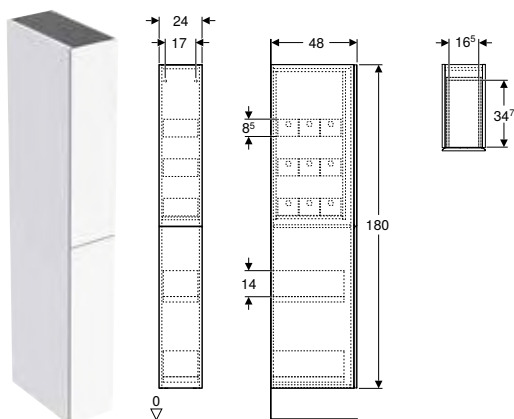

click & scan

### Primjene

- Za serije Geberit ONE, Acanto, iCon i VariForm

### Tehnički podaci

Materijal	troslojna iverica visoke gustoće
Opterećenje ladice maks.	30 kg

### Svojstva

- FSC™ C134279 certificiran
- Konzolni
- S dvije ladice
- Ladica sa samostalnim uvlačenjem
- Otporno na vlagu
- Isporučuje se u predmontiranom stanju

### Opseg isporuke

- Visoki element
- 9 kutija za odlaganje stvari
- Pričvrсни materijal

Br. art.	Boja / površina	H [cm]	T [cm]
<b>B / širina: 24 cm</b>			
503.011.01.1	Korpus i fronta: bijela / lakirano visoki sjaj	180	48
503.011.01.2	Korpus: bijela / lakiran, visokosjajan Fronta: bijela / staklo, sjajno	180	48
503.011.01.3*	Korpus i fronta: bijela / lakirano mat	180	48
503.011.JH.1	Korpus i fronta: hrast / melamin, struktura drva	180	48
503.011.JK.1	Korpus i fronta: lava / lakirano mat	180	48
503.011.JK.2	Korpus: lava / lakiran, mat Fronta: lava / staklo, sjajno	180	48
503.011.JR.1*	Korpus i fronta: orah hickory / melamin, struktura drva	180	48

Dobavljivo od: travanj 2024; \* Proizvodnja vezana uz narudžbu

### Pribor

- Geberit unutarnji pretinac za odlaganje → str. 463
- Geberit kutija za odlaganje stvari → str. 462
- Geberit element s utičnicom → str. 57
- Geberit rasvjetna letvica za ladicu, lijevo i desno, duljina 40 cm → str. 56



- Zamjena za art. br. 500.638.01.2, 500.638.JK.2

## Geberit konzolni element kvadrati, s jednim vratima

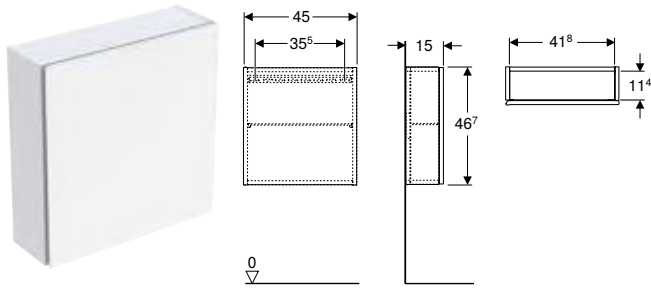

click & scan

### Primjene

- Za serije Geberit ONE, Acanto, iCon i VariForm

### Tehnički podaci

Materijal	troslajna iverica visoke gustoće
-----------	----------------------------------

### Opseg isporuke

- Viseći element
- Staklena polica
- Pričvrtni materijal

### Svojstva

- FSC™ C134279 certificiran
- Konzolni
- S jednim vratima
- Vrata s mehanizmom za prigušivanje
- Ručka za otvaranje ili push-to-open mehanizam za otvaranje
- Staklena polica, zamjenjiva
- Otvaranje vrata lijevo ili desno
- Otporno na vlagu
- Isporučuje se u predmontiranom stanju

Br. art.	Boja / površina	H T	
		[cm]	[cm]

B / širina: 45 cm			
502.319.01.1	Korpus i fronta: bijela / lakirano visoki sjaj	46,7	15
502.319.01.2	N Korpus: bijela / lakiran, visokosjajan Fronta: bijela / staklo, sjajno	46,7	15
502.319.01.3 *	Korpus i fronta: bijela / lakirano mat	46,7	15
502.319.JH.1	Korpus i fronta: hrast / melamin, struktura drva	46,7	15
502.319.JK.1	Korpus i fronta: lava / lakirano mat	46,7	15
502.319.JK.2	N Korpus: lava / lakiran, mat Fronta: lava / staklo, sjajno	46,7	15
502.319.JL.1 *	PO Korpus i fronta: pješčanosaiva / lakirano visoki sjaj	46,7	15
502.319.JR.1 *	Korpus i fronta: orah hickory / melamin, struktura drva	46,7	15

N: Novo, dobavljivo od travanj 2024; PO: Prestaje se proizvoditi od ožujak 2025; \* Proizvodnja vezana uz narudžbu

### Pribor

- Geberit element s utičnicom → str. 461
- Geberit element s utičnicom s USB priključkom → str. 461

## Geberit konzolni element pravokutni, s jednim vratima

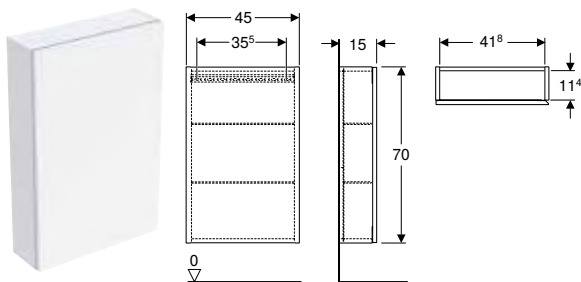

click & scan

### Primjene

- Za serije Geberit ONE, Acanto, iCon i VariForm

### Tehnički podaci

Materijal	troslajna iverica visoke gustoće
-----------	----------------------------------

### Opseg isporuke

- Viseći element
- 2 staklene uložne police
- Pričvrtni materijal

### Svojstva

- FSC™ C134279 certificiran
- Konzolni
- S jednim vratima
- Vrata s mehanizmom za prigušivanje
- Ručka za otvaranje ili push-to-open mehanizam za otvaranje
- S dvije pomične uložne staklene police
- Otvaranje vrata lijevo ili desno
- Otporno na vlagu
- Isporučuje se u predmontiranom stanju

Br. art.	Boja / površina	H [cm]	T [cm]
<b>B / širina: 45 cm</b>			
502.318.01.1	Korpus i fronta: bijela / lakirano visoki sjaj	70	15
502.318.01.2	<b>N</b> Korpus: bijela / lakiran, visokosjajan Fronta: bijela / staklo, sjajno	70	15
502.318.01.3 *	Korpus i fronta: bijela / lakirano mat	70	15
502.318.JH.1	Korpus i fronta: hrast / melamin, struktura drva	70	15
502.318.JK.1	Korpus i fronta: lava / lakirano mat	70	15
502.318.JK.2	<b>N</b> Korpus: lava / lakiran, mat Fronta: lava / staklo, sjajno	70	15
502.318.JL.1 *	<b>PO</b> Korpus i fronta: pješčanosiva / lakirano visoki sjaj	70	15
502.318.JR.1 *	Korpus i fronta: orah hickory / melamin, struktura drva	70	15

N: Novo, dobavljivo od travanj 2024; PO: Prestaje se proizvoditi od ožujak 2025; \* Proizvodnja vezana uz narudžbu

#### Pribor

- Geberit element s utičnicom → str. 461
- Geberit element s utičnicom s USB priključkom → str. 461

## Geberit element s policama pravokutni

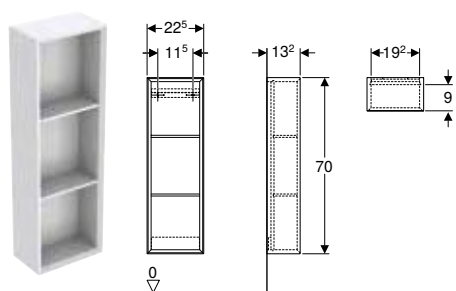

#### Primjene

- Za serije Geberit ONE, Acanto, iCon i VariForm

#### Tehnički podaci

Materijal	troslajna iverica visoke gustoće
-----------	----------------------------------

#### Svojstva

- FSC™ C134279 certificiran
- Konzolni
- Skriveno učvršćenje
- S dvije fiksne police
- Otporno na vlagu
- Isporučuje se u predmontiranom stanju

#### Opseg isporuke

- Viseći element
- Pričvrtni materijal

Br. art.	Boja / površina	H [cm]	T [cm]
<b>B / širina: 22,5 cm</b>			
502.320.01.1	bijela / lakirano, visoki sjaj	70	13,2
502.320.01.3 *	bijela / lakirano, mat	70	13,2
502.320.JH.1	hrast / melamin, struktura drva	70	13,2
502.320.JK.1	lava / lakirano, mat	70	13,2
502.320.JL.1 *	<b>PO</b> pješčanosiva / lakirano, visoki sjaj	70	13,2
502.320.JR.1 *	orah hickory / melamin, struktura drva	70	13,2

PO: Prestaje se proizvoditi od ožujak 2025; \* Proizvodnja vezana uz narudžbu

## Geberit element s policama kvadratni

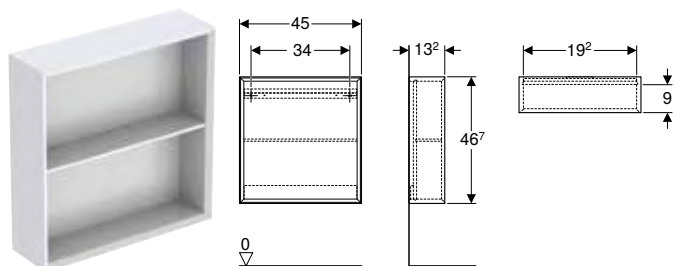

click & scan

### Primjene

- Za serije Geberit ONE, Acanto, iCon i VariForm

### Tehnički podaci

Materijal	troslajna iverica visoke gustoće
-----------	----------------------------------

### Opseg isporuke

- Višeći element
- Pričvrtni materijal

### Svojstva

- FSC™ C134279 certificiran
- Konzolni
- S fiksnom policom
- Skriveno učvršćenje
- Otporno na vlagu
- Isporučuje se u predmontiranom stanju

Br. art.	Boja / površina	H [cm]	T [cm]
<b>B / širina: 45 cm</b>			
502.323.01.1	bijela / lakirano, visoki sjaj	46,7	13,2
502.323.01.3 *	bijela / lakirano, mat	46,7	13,2
502.323.JH.1	hrast / melamin, struktura drva	46,7	13,2
502.323.JK.1	lava / lakirano, mat	46,7	13,2
502.323.JL.1 *	PO pješčanosiva / lakirano, visoki sjaj	46,7	13,2
502.323.JR.1 *	orah hickory / melamin, struktura drva	46,7	13,2

PO: Prestaje se proizvoditi od ožujak 2025; \* Proizvodnja vezana uz narudžbu

## Geberit zidna polica pravokutna

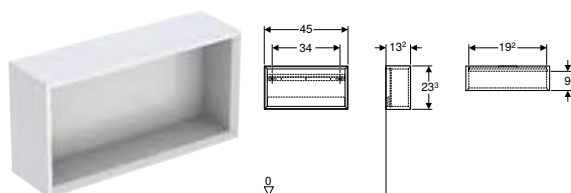

click & scan

### Primjene

- Za serije Geberit ONE, Acanto, iCon i VariForm

### Tehnički podaci

Materijal	troslajna iverica visoke gustoće
-----------	----------------------------------

### Opseg isporuke

- Višeći element
- Pričvrtni materijal

### Svojstva

- FSC™ C134279 certificiran
- Konzolni
- Skriveno učvršćenje
- Otporno na vlagu
- Isporučuje se u predmontiranom stanju

Br. art.	Boja / površina	B [cm]	H [cm]	T [cm]
502.322.01.1	bijela / lakirano, visoki sjaj	45	23,3	13,2
502.322.01.3 *	bijela / lakirano, mat	45	23,3	13,2
502.322.JH.1	hrast / melamin, struktura drva	45	23,3	13,2
502.322.JK.1	lava / lakirano, mat	45	23,3	13,2
502.322.JL.1 *	PO pješčanosiva / lakirano, visoki sjaj	45	23,3	13,2
502.322.JR.1 *	orah hickory / melamin, struktura drva	45	23,3	13,2

PO: Prestaje se proizvoditi od ožujak 2025; \* Proizvodnja vezana uz narudžbu

## Geberit zidna polica kvadratna

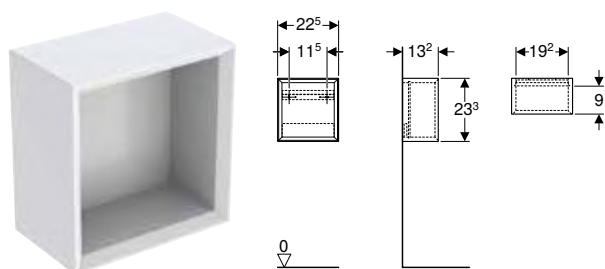

click & scan

### Primjene

- Za serije Geberit ONE, Acanto, iCon i VariForm

### Tehnički podaci

Materijal	troslojna iverica visoke gustoće
-----------	----------------------------------

### Opseg isporuke

- Viseći element
- Pričvrtni materijal

### Svojstva

- FSC™ C134279 certificiran
- Konzolni
- Skriveno učvršćenje
- Otporno na vlagu
- Isporučuje se u predmontiranom stanju

Br. art.	Boja / površina	H [cm]	T [cm]
<b>B / širina: 22,5 cm</b>			
502.321.01.1	bijela / lakirano, visoki sjaj	23,3	13,2
502.321.01.3 *	bijela / lakirano, mat	23,3	13,2
502.321.JH.1	hrast / melamin, struktura drva	23,3	13,2
502.321.JK.1	lava / lakirano, mat	23,3	13,2
502.321.JL.1 *	PO pješčanosiva / lakirano, visoki sjaj	23,3	13,2
502.321.JR.1 *	orah hickory / melamin, struktura drva	23,3	13,2

PO: Prestaje se proizvoditi od ožujak 2025; \* Proizvodnja vezana uz narudžbu



## Ploče umivaonika

### Mix & Match

#### Geberit ONE ploča za umivaonik s otvorom, za zdjelasti nadpultni umivaonik

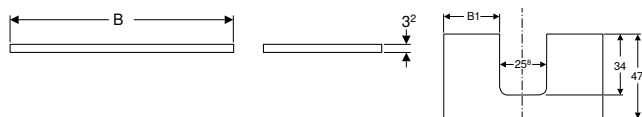

click & scan

#### Primjene

- Za montažu na Geberit ONE, Acanto, iCon bazu za umivaonik ili P-nosač

#### Svojstva

- FSC™ C134279 certificiran
- Otporno na vlagu

#### Tehnički podaci

Materijal	troslojna iverica visoke gustoće
-----------	----------------------------------

Br. art.	Boja / površina	Mix & Match	Otvor	B1 [cm]	H [cm]	T [cm]
<b>B / širina: 59,8 cm</b>						
505.271.00.1 *	bijela / lakirano, visoki sjaj	Da	u sredini	17	3,2	47,3
505.271.00.2 *	bijela / lakirano, mat	Da	u sredini	17	3,2	47,3
505.271.00.3 *	lava / lakirano, mat	Da	u sredini	17	3,2	47,3
505.271.00.4 *	<b>PO</b> pješčanosiva / lakirano, visoki sjaj	Da	u sredini	17	3,2	47,3
505.271.00.5 *	hrast / melamin, struktura drva	Da	u sredini	17	3,2	47,3
505.271.00.6 *	orah hickory / melamin, struktura drva	Da	u sredini	17	3,2	47,3
505.271.00.7 *	greige / lakirano, mat	Da	u sredini	17	3,2	47,3
<b>B / širina: 74,6 cm</b>						
505.272.00.1 *	bijela / lakirano, visoki sjaj	Da	u sredini	24,4	3,2	47,3
505.272.00.2 *	bijela / lakirano, mat	Da	u sredini	24,4	3,2	47,3
505.272.00.3 *	lava / lakirano, mat	Da	u sredini	24,4	3,2	47,3
505.272.00.4 *	<b>PO</b> pješčanosiva / lakirano, visoki sjaj	Da	u sredini	24,4	3,2	47,3
505.272.00.5 *	hrast / melamin, struktura drva	Da	u sredini	24,4	3,2	47,3
505.272.00.6 *	orah hickory / melamin, struktura drva	Da	u sredini	24,4	3,2	47,3
505.272.00.7 *	greige / lakirano, mat	Da	u sredini	24,4	3,2	47,3
<b>B / širina: 89,4 cm</b>						
505.273.00.1 *	bijela / lakirano, visoki sjaj	Da	u sredini	31,8	3,2	47,3
505.273.00.2 *	bijela / lakirano, mat	Da	u sredini	31,8	3,2	47,3
505.273.00.3 *	lava / lakirano, mat	Da	u sredini	31,8	3,2	47,3
505.273.00.4 *	<b>PO</b> pješčanosiva / lakirano, visoki sjaj	Da	u sredini	31,8	3,2	47,3
505.273.00.5 *	hrast / melamin, struktura drva	Da	u sredini	31,8	3,2	47,3
505.273.00.6 *	orah hickory / melamin, struktura drva	Da	u sredini	31,8	3,2	47,3
505.273.00.7 *	greige / lakirano, mat	Da	u sredini	31,8	3,2	47,3
505.293.00.1 *	bijela / lakirano, visoki sjaj	Da	lijevo	22,1	3,2	47,3
505.293.00.2 *	bijela / lakirano, mat	Da	lijevo	22,1	3,2	47,3
505.293.00.3 *	lava / lakirano, mat	Da	lijevo	22,1	3,2	47,3
505.293.00.4 *	<b>PO</b> pješčanosiva / lakirano, visoki sjaj	Da	lijevo	22,1	3,2	47,3
505.293.00.5 *	hrast / melamin, struktura drva	Da	lijevo	22,1	3,2	47,3
505.293.00.6 *	orah hickory / melamin, struktura drva	Da	lijevo	22,1	3,2	47,3
505.293.00.7 *	greige / lakirano, mat	Da	lijevo	22,1	3,2	47,3
505.313.00.1 *	bijela / lakirano, visoki sjaj	Da	desno	41,5	3,2	47,3
505.313.00.2 *	bijela / lakirano, mat	Da	desno	41,5	3,2	47,3
505.313.00.3 *	lava / lakirano, mat	Da	desno	41,5	3,2	47,3
505.313.00.4 *	<b>PO</b> pješčanosiva / lakirano, visoki sjaj	Da	desno	41,5	3,2	47,3
505.313.00.5 *	hrast / melamin, struktura drva	Da	desno	41,5	3,2	47,3
505.313.00.6 *	orah hickory / melamin, struktura drva	Da	desno	41,5	3,2	47,3
505.313.00.7 *	greige / lakirano, mat	Da	desno	41,5	3,2	47,3
<b>B / širina: 104,2 cm</b>						
505.274.00.1 *	bijela / lakirano, visoki sjaj	Da	u sredini	39,2	3,2	47,3
505.274.00.2 *	bijela / lakirano, mat	Da	u sredini	39,2	3,2	47,3
505.274.00.3 *	lava / lakirano, mat	Da	u sredini	39,2	3,2	47,3
505.274.00.4 *	<b>PO</b> pješčanosiva / lakirano, visoki sjaj	Da	u sredini	39,2	3,2	47,3
505.274.00.5 *	hrast / melamin, struktura drva	Da	u sredini	39,2	3,2	47,3
505.274.00.6 *	orah hickory / melamin, struktura drva	Da	u sredini	39,2	3,2	47,3
505.274.00.7 *	greige / lakirano, mat	Da	u sredini	39,2	3,2	47,3
505.294.00.1 *	bijela / lakirano, visoki sjaj	Da	lijevo	22,1	3,2	47,3

PO: Prestaje se proizvoditi od ožujak 2025; \* Proizvodnja vezana uz narudžbu

Br. art.	Boja / površina	Mix & Match	Otvor	B1 [cm]	H [cm]	T [cm]
505.294.00.2 *	bijela / lakirano, mat	Da	lijevo	22,1	3,2	47,3
505.294.00.3 *	lava / lakirano, mat	Da	lijevo	22,1	3,2	47,3
505.294.00.4 *	<b>PO</b> pješčanosiva / lakirano, visoki sjaj	Da	lijevo	22,1	3,2	47,3
505.294.00.5 *	hrast / melamin, struktura drva	Da	lijevo	22,1	3,2	47,3
505.294.00.6 *	orah hickory / melamin, struktura drva	Da	lijevo	22,1	3,2	47,3
505.294.00.7 *	greige / lakirano, mat	Da	lijevo	22,1	3,2	47,3
505.314.00.1 *	bijela / lakirano, visoki sjaj	Da	desno	56,3	3,2	47,3
505.314.00.2 *	bijela / lakirano, mat	Da	desno	56,3	3,2	47,3
505.314.00.3 *	lava / lakirano, mat	Da	desno	56,3	3,2	47,3
505.314.00.4 *	<b>PO</b> pješčanosiva / lakirano, visoki sjaj	Da	desno	56,3	3,2	47,3
505.314.00.5 *	hrast / melamin, struktura drva	Da	desno	56,3	3,2	47,3
505.314.00.6 *	orah hickory / melamin, struktura drva	Da	desno	56,3	3,2	47,3
505.314.00.7 *	greige / lakirano, mat	Da	desno	56,3	3,2	47,3
<b>B / širina: 119 cm</b>						
505.275.00.1 *	bijela / lakirano, visoki sjaj	Da	u sredini	46,6	3,2	47,3
505.275.00.2 *	bijela / lakirano, mat	Da	u sredini	46,6	3,2	47,3
505.275.00.3 *	lava / lakirano, mat	Da	u sredini	46,6	3,2	47,3
505.275.00.4 *	<b>PO</b> pješčanosiva / lakirano, visoki sjaj	Da	u sredini	46,6	3,2	47,3
505.275.00.5 *	hrast / melamin, struktura drva	Da	u sredini	46,6	3,2	47,3
505.275.00.6 *	orah hickory / melamin, struktura drva	Da	u sredini	46,6	3,2	47,3
505.275.00.7 *	greige / lakirano, mat	Da	u sredini	46,6	3,2	47,3
505.295.00.1 *	bijela / lakirano, visoki sjaj	Da	lijevo	22,4	3,2	47,3
505.295.00.2 *	bijela / lakirano, mat	Da	lijevo	22,4	3,7	47,3
505.295.00.3 *	lava / lakirano, mat	Da	lijevo	22,4	3,2	47,3
505.295.00.4 *	<b>PO</b> pješčanosiva / lakirano, visoki sjaj	Da	lijevo	22,4	3,2	47,3
505.295.00.5 *	hrast / melamin, struktura drva	Da	lijevo	22,4	3,2	47,3
505.295.00.6 *	orah hickory / melamin, struktura drva	Da	lijevo	22,4	3,2	47,3
505.295.00.7 *	greige / lakirano, mat	Da	lijevo	22,4	3,2	47,3
505.315.00.1 *	bijela / lakirano, visoki sjaj	Da	desno	70,8	3,2	47,3
505.315.00.2 *	bijela / lakirano, mat	Da	desno	70,8	3,2	47,3
505.315.00.3 *	lava / lakirano, mat	Da	desno	70,8	3,2	47,3
505.315.00.4 *	<b>PO</b> pješčanosiva / lakirano, visoki sjaj	Da	desno	70,8	3,2	47,3
505.315.00.5 *	hrast / melamin, struktura drva	Da	desno	70,8	3,2	47,3
505.315.00.6 *	orah hickory / melamin, struktura drva	Da	desno	70,8	3,2	47,3
505.315.00.7 *	greige / lakirano, mat	Da	desno	70,8	3,2	47,3
505.335.00.1 *	bijela / lakirano, visoki sjaj	Da	lijevo i desno	17,6	3,2	47,3
505.335.00.2 *	bijela / lakirano, mat	Da	lijevo i desno	17,6	3,2	47,3
505.335.00.3 *	lava / lakirano, mat	Da	lijevo i desno	17,6	3,2	47,3
505.335.00.4 *	<b>PO</b> pješčanosiva / lakirano, visoki sjaj	Da	lijevo i desno	17,6	3,2	47,3
505.335.00.5 *	hrast / melamin, struktura drva	Da	lijevo i desno	17,6	3,2	47,3
505.335.00.6 *	orah hickory / melamin, struktura drva	Da	lijevo i desno	17,6	3,2	47,3
505.335.00.7 *	greige / lakirano, mat	Da	lijevo i desno	17,6	3,2	47,3
<b>B / širina: 133,8 cm</b>						
505.276.00.1 *	bijela / lakirano, visoki sjaj	Da	lijevo i desno	19,9	3,2	47,3
505.276.00.2 *	bijela / lakirano, mat	Da	lijevo i desno	19,9	3,2	47,3
505.276.00.3 *	lava / lakirano, mat	Da	lijevo i desno	19,9	3,2	47,3
505.276.00.4 *	<b>PO</b> pješčanosiva / lakirano, visoki sjaj	Da	lijevo i desno	19,9	3,2	47,3
505.276.00.5 *	hrast / melamin, struktura drva	Da	lijevo i desno	19,9	3,2	47,3
505.276.00.6 *	orah hickory / melamin, struktura drva	Da	lijevo i desno	19,9	3,2	47,3
505.276.00.7 *	greige / lakirano, mat	Da	lijevo i desno	19,9	3,2	47,3

PO: Prestaje se proizvoditi od ožujak 2025; \* Proizvodnja vezana uz narudžbu

**Naručuje se dodatno**

- Geberit ONE nadpultni zdjelasti umivaonik, horizontalni odvod → str. 26
- Geberit ONE nadpultni zdjelasti umivaonik, vertikalni odvod → str. 27

**Može se kombinirati sa**

- P nosač za Geberit ONE ploču umivaonika → str. 56



- Za instalaciju baze potreban je Geberit priključak za umivaonik, model koji štedi prostor. Vidi pregled asortimana serije umivaonika ili online katalog, pribor za umivaonike.

## Mix & Match

### Geberit ONE ploča za umivaonik s otvorom, za zdjelasti nadpultni umivaonik, kamen

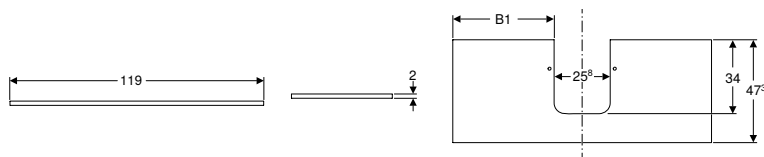

click & scan

#### Primjene

- Za montažu na Geberit ONE, Acanto, iCon bazu za umivaonik

#### Svojstva

- Otporno na ogrebotine
- Otporno na vlagu

#### Tehnički podaci

Materijal	fini kamen
-----------	------------

Br. art.	Boja / površina	Mix & Match	Cut-out	B1 [cm]	B2 [cm]	H [cm]	T [cm]
<b>B / širina: 119 cm</b>							
505.105.00.1 *	bijela, izgled mramora / mat	Da	u sredini	46,6		2	47,3
505.105.00.2 *	crna, izgled mramora / mat	Da	u sredini	46,6		2	47,3
505.125.00.1 *	bijela, izgled mramora / mat	Da	lijevo	22,3		2	47,3
505.125.00.2 *	crna, izgled mramora / mat	Da	lijevo	22,3		2	47,3
505.145.00.1 *	bijela, izgled mramora / mat	Da	desno	70,9		2	47,3
505.145.00.2 *	crna, izgled mramora / mat	Da	desno	70,9		2	47,3
505.175.00.1 *	bijela, izgled mramora / mat	Da	lijevo i desno	17,6	30,2	2	47,3
505.175.00.2 *	crna, izgled mramora / mat	Da	lijevo i desno	17,6	30,2	2	47,3

\* Proizvodnja vezana uz narudžbu

#### Naručuje se dodatno

- Geberit ONE nadpultni zdjelasti umivaonik, vertikalni odvod → str. 27
- Geberit ONE nadpultni zdjelasti umivaonik, horizontalni odvod → str. 26



- Za instalaciju baze potreban je Geberit priključak za umivaonik, model koji štedi prostor. Vidi pregled asortimana serije umivaonika ili online katalog, pribor za umivaonike.

## Mix & Match

### Geberit ONE ploča za umivaonik s otvorom, za pravokutni nadpultni umivaonik

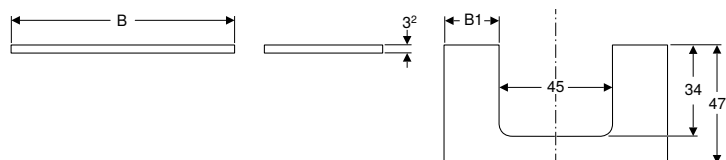

click & scan

#### Primjene

- Za montažu na Geberit ONE, Acanto, iCon bazu za umivaonik ili P-nosač

#### Svojstva

- FSC™ C134279 certificiran
- Otporno na vlagu

#### Tehnički podaci

Materijal	troslajna iverica visoke gustoće
-----------	----------------------------------

Br. art.	Boja / površina	Mix & Match	Otvor	B1 [cm]	B2 [cm]	H [cm]	T [cm]
<b>B / širina: 74,6 cm</b>							
505.282.00.1 *	bijela / lakirano, visoki sjaj	Da	u sredini	14,8		3,2	47,3
505.282.00.2 *	bijela / lakirano, mat	Da	u sredini	14,8		3,2	47,3
505.282.00.3 *	lava / lakirano, mat	Da	u sredini	14,8		3,2	47,3
505.282.00.4 *	PO pješčanosiva / lakirano, visoki sjaj	Da	u sredini	14,8		3,2	47,3
505.282.00.5 *	hrast / melamin, struktura drva	Da	u sredini	14,8		3,2	47,3
505.282.00.6 *	orah hickory / melamin, struktura drva	Da	u sredini	14,8		3,2	47,3
505.282.00.7 *	greige / lakirano, mat	Da	u sredini	14,8		3,2	47,3
<b>B / širina: 89,4 cm</b>							
505.283.00.1 *	bijela / lakirano, visoki sjaj	Da	u sredini	22,2		3,2	47,3
505.283.00.2 *	bijela / lakirano, mat	Da	u sredini	22,2		3,2	47,3
505.283.00.3 *	lava / lakirano, mat	Da	u sredini	22,2		3,2	47,3
505.283.00.4 *	PO pješčanosiva / lakirano, visoki sjaj	Da	u sredini	22,2		3,2	47,3
505.283.00.5 *	hrast / melamin, struktura drva	Da	u sredini	22,2		3,2	47,3
505.283.00.6 *	orah hickory / melamin, struktura drva	Da	u sredini	22,2		3,2	47,3
505.283.00.7 *	greige / lakirano, mat	Da	u sredini	22,2		3,2	47,3
505.303.00.1 *	bijela / lakirano, visoki sjaj	Da	lijevo	12,8		3,2	47,2
505.303.00.2 *	bijela / lakirano, mat	Da	lijevo	12,8		3,2	47,3
505.303.00.3 *	lava / lakirano, mat	Da	lijevo	12,8		3,2	47,3
505.303.00.4 *	PO pješčanosiva / lakirano, visoki sjaj	Da	lijevo	12,8		3,2	47,3

PO: Prestaje se proizvoditi od ožujak 2025; \* Proizvodnja vezana uz narudžbu

Br. art.	Boja / površina	Mix & Match	Otvor	B1 [cm]	B2 [cm]	H [cm]	T [cm]
505.303.00.5 *	hrast / melamin, struktura drva	Da	lijevo	12,8		3,2	47,3
505.303.00.6 *	orah hickory / melamin, struktura drva	Da	lijevo	12,8		3,2	47,3
505.303.00.7 *	greige / lakirano, mat	Da	lijevo	12,8		3,2	47,3
505.323.00.1 *	bijela / lakirano, visoki sjaj	Da	desno	31,6		3,2	47,3
505.323.00.2 *	bijela / lakirano, mat	Da	desno	31,6		3,2	47,3
505.323.00.3 *	lava / lakirano, mat	Da	desno	31,6		3,2	47,3
505.323.00.4 *	PO pješčanosiva / lakirano, visoki sjaj	Da	desno	31,6		3,2	47,3
505.323.00.5 *	hrast / melamin, struktura drva	Da	desno	31,6		3,2	47,3
505.323.00.6 *	orah hickory / melamin, struktura drva	Da	desno	31,6		3,2	47,3
505.323.00.7 *	greige / lakirano, mat	Da	desno	31,6		3,2	47,3
<b>B / širina: 104,2 cm</b>							
505.284.00.1 *	bijela / lakirano, visoki sjaj	Da	u sredini	29,6		3,2	47,3
505.284.00.2 *	bijela / lakirano, mat	Da	u sredini	29,6		3,2	47,3
505.284.00.3 *	lava / lakirano, mat	Da	u sredini	29,6		3,2	47,3
505.284.00.4 *	PO pješčanosiva / lakirano, visoki sjaj	Da	u sredini	29,6		3,2	47,3
505.284.00.5 *	hrast / melamin, struktura drva	Da	u sredini	29,6		3,2	47,3
505.284.00.6 *	orah hickory / melamin, struktura drva	Da	u sredini	29,6		3,2	47,3
505.284.00.7 *	greige / lakirano, mat	Da	u sredini	29,6		3,2	47,3
505.304.00.1 *	bijela / lakirano, visoki sjaj	Da	lijevo	12,5		3,2	47,3
505.304.00.2 *	bijela / lakirano, mat	Da	lijevo	12,5		3,2	47,3
505.304.00.3 *	lava / lakirano, mat	Da	lijevo	12,5		3,2	47,3
505.304.00.4 *	PO pješčanosiva / lakirano, visoki sjaj	Da	lijevo	12,5		3,2	47,3
505.304.00.5 *	hrast / melamin, struktura drva	Da	lijevo	12,5		3,2	47,3
505.304.00.6 *	orah hickory / melamin, struktura drva	Da	lijevo	12,5		3,2	47,3
505.304.00.7 *	greige / lakirano, mat	Da	lijevo	12,5		3,2	47,3
505.324.00.1 *	bijela / lakirano, visoki sjaj	Da	desno	46,7		3,2	47,3
505.324.00.2 *	bijela / lakirano, mat	Da	desno	46,7		3,2	47,3
505.324.00.3 *	lava / lakirano, mat	Da	desno	46,7		3,2	47,3
505.324.00.4 *	PO pješčanosiva / lakirano, visoki sjaj	Da	desno	46,7		3,2	47,3
505.324.00.5 *	hrast / melamin, struktura drva	Da	desno	46,7		3,2	47,3
505.324.00.6 *	orah hickory / melamin, struktura drva	Da	desno	46,7		3,2	47,3
505.324.00.7 *	greige / lakirano, mat	Da	desno	46,7		3,2	47,3
<b>B / širina: 119 cm</b>							
505.285.00.1 *	bijela / lakirano, visoki sjaj	Da	u sredini	37		3,2	47,3
505.285.00.2 *	bijela / lakirano, mat	Da	u sredini	37		3,2	47,3
505.285.00.3 *	lava / lakirano, mat	Da	u sredini	37		3,2	47,3
505.285.00.4 *	PO pješčanosiva / lakirano, visoki sjaj	Da	u sredini	37		3,2	47,3
505.285.00.5 *	hrast / melamin, struktura drva	Da	u sredini	37		3,2	47,3
505.285.00.6 *	orah hickory / melamin, struktura drva	Da	u sredini	37		3,2	47,3
505.285.00.7 *	greige / lakirano, mat	Da	u sredini	37		3,2	47,3
505.305.00.1 *	bijela / lakirano, visoki sjaj	Da	lijevo	12,8		3,2	47,3
505.305.00.2 *	bijela / lakirano, mat	Da	lijevo	12,8		3,2	47,3
505.305.00.3 *	lava / lakirano, mat	Da	lijevo	12,8		3,2	47,3
505.305.00.4 *	PO pješčanosiva / lakirano, visoki sjaj	Da	lijevo	12,8		3,2	47,3
505.305.00.5 *	hrast / melamin, struktura drva	Da	lijevo	12,8		3,2	47,3
505.305.00.6 *	orah hickory / melamin, struktura drva	Da	lijevo	12,5		3,2	47,3
505.305.00.7 *	greige / lakirano, mat	Da	lijevo	12,8		3,2	47,3
505.325.00.1 *	bijela / lakirano, visoki sjaj	Da	desno	61,2		3,2	47,3
505.325.00.2 *	bijela / lakirano, mat	Da	desno	61,2		3,2	47,3
505.325.00.3 *	lava / lakirano, mat	Da	desno	61,2		3,2	47,3
505.325.00.4 *	PO pješčanosiva / lakirano, visoki sjaj	Da	desno	61,2		3,2	47,3
505.325.00.5 *	hrast / melamin, struktura drva	Da	desno	61,2		3,2	47,3
505.325.00.6 *	orah hickory / melamin, struktura drva	Da	desno	61,2		3,2	47,3
505.325.00.7 *	greige / lakirano, mat	Da	desno	61,2		3,2	47,3
505.345.00.1 *	bijela / lakirano, visoki sjaj	Da	lijevo i desno	8	30,2	3,2	47,3
505.345.00.2 *	bijela / lakirano, mat	Da	lijevo i desno	8	30,2	3,2	47,3
505.345.00.3 *	lava / lakirano, mat	Da	lijevo i desno	8	30,2	3,2	47,3
505.345.00.4 *	PO pješčanosiva / lakirano, visoki sjaj	Da	lijevo i desno	8	30,2	3,2	47,3
505.345.00.5 *	hrast / melamin, struktura drva	Da	lijevo i desno	8	30,2	3,2	47,3
505.345.00.6 *	orah hickory / melamin, struktura drva	Da	lijevo i desno	8	30,2	3,2	47,3
505.345.00.7 *	greige / lakirano, mat	Da	lijevo i desno	8	30,2	3,2	47,3
<b>B / širina: 133,8 cm</b>							
505.286.00.1 *	bijela / lakirano, visoki sjaj	Da	lijevo i desno	10,3	32,5	3,2	47,3
505.286.00.2 *	bijela / lakirano, mat	Da	lijevo i desno	10,3	32,5	3,2	47,3
505.286.00.3 *	lava / lakirano, mat	Da	lijevo i desno	10,3	32,5	3,2	47,3
505.286.00.4 *	PO pješčanosiva / lakirano, visoki sjaj	Da	lijevo i desno	10,3	32,5	3,2	47,3
505.286.00.5 *	hrast / melamin, struktura drva	Da	lijevo i desno	10,3	32,5	3,2	47,3
505.286.00.6 *	orah hickory / melamin, struktura drva	Da	lijevo i desno	10,3	32,5	3,2	47,3
505.286.00.7 *	greige / lakirano, mat	Da	lijevo i desno	10,3	32,5	3,2	47,3

PO: Prestaje se proizvoditi od ožujak 2025; \* Proizvodnja vezana uz narudžbu

#### Naručuje se dodatno

- Geberit ONE nadpultni umivaonik, pravokutni, horizontalni odvod → str. 28
- Geberit ONE nadpultni umivaonik, pravokutni, vertikalni odvod → str. 28

#### Može se kombinirati sa

- P nosač za Geberit ONE ploču umivaonika → str. 56



- Za instalaciju baze potreban je Geberit priključak za umivaonik, model koji štedi prostor. Vidi pregled asortimana serije umivaonika ili online katalog, pribor za umivaonike.

Mix & Match

Geberit ONE ploča za umivaonik s otvorom za pravokutni nadpultni umivaonik, kamen

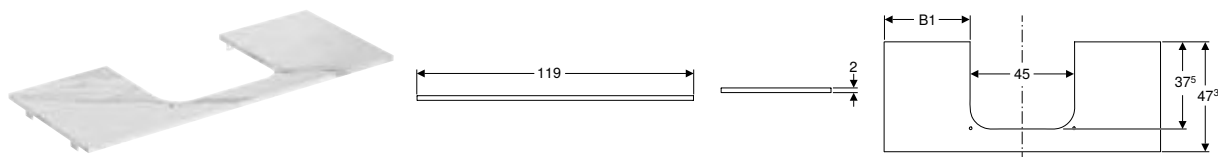

Primjene

- Za montažu na Geberit ONE, Acanto, iCon bazu za umivaonik

Svojstva

- Otporno na ogrebotine
- Otporno na vlagu

Tehnički podaci

Materijal	fini kamen
-----------	------------

Br. art.	Boja / površina	Mix & Match	Cut-out	B1 [cm]	B2 [cm]	H [cm]	T [cm]
<b>B / širina: 119 cm</b>							
505.115.00.1 *	bijela, izgled mramora / mat	Da	u sredini	37		2	47,3
505.115.00.2 *	crna, izgled mramora / mat	Da	u sredini	37		2	47,3
505.135.00.1 *	bijela, izgled mramora / mat	Da	lijevo	12,8		2	47,3
505.135.00.2 *	crna, izgled mramora / mat	Da	lijevo	12,8		2	47,3
505.155.00.1 *	bijela, izgled mramora / mat	Da	desno	69,2		2	47,3
505.155.00.2 *	crna, izgled mramora / mat	Da	desno	69,2		2	47,3
505.165.00.1 *	bijela, izgled mramora / mat	Da	lijevo i desno	8	29	2	47,3
505.165.00.2 *	crna, izgled mramora / mat	Da	lijevo i desno	8	29	2	47,3

\* Proizvodnja vezana uz narudžbu

Naručuje se dodatno

- Geberit ONE nadpultni umivaonik, pravokutni, horizontalni odvod → str. 28
- Geberit ONE nadpultni umivaonik, pravokutni, vertikalni odvod → str. 28



- Za instalaciju baze potreban je Geberit priključak za umivaonik, model koji štedi prostor. Vidi pregled asortimana serije umivaonika ili online katalog, pribor za umivaonike.

Ostali kupaonski namještaj

Geberit zidna polica

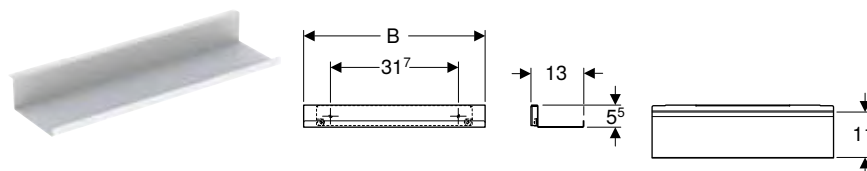

Tehnički podaci

Materijal	čelik
-----------	-------

Opseg isporuke

- Zidna polica
- Pričvrtni materijal

Svojstva

- Konzolni
- Skriveno učvršćenje

Br. art.	Boja / površina	H [cm]	T [cm]
<b>B / širina: 45 cm</b>			
502.326.01.3	bijela / završna obrada pečenim lakom, mat	5,5	13
502.326.JK.1	lava / završna obrada pečenim lakom, mat	5,5	13
502.326.JL.1	pješčanosiva / završna obrada pečenim lakom, mat	5,5	13
<b>B / širina: 67,5 cm</b>			
502.327.01.3	bijela / završna obrada pečenim lakom, mat	5,5	13
502.327.JK.1	lava / završna obrada pečenim lakom, mat	5,5	13
502.327.JL.1	pješčanosiva / završna obrada pečenim lakom, mat	5,5	13

## Pribor

### Geberit set uložaka za gornju ladicu



click & scan

#### Primjene

- Za serije Geberit ONE, Acanto i iCon

#### Tehnički podaci

Materijal	bambus
-----------	--------

#### Opseg isporuke

- Uložak za ladicu
- Poklopac

Br. art.	Širina umivaonika [cm]
502.349.00.1	60
502.350.00.1	75
502.351.00.1	90
502.352.00.1	105
502.353.00.1	120
502.354.00.1	135

## Novo

### Geberit držač ručnika za kupaonski namještaj

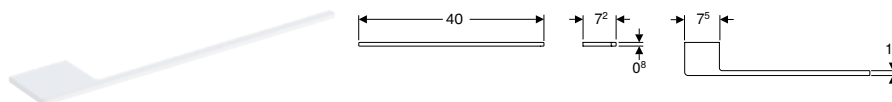

click & scan

#### Primjene

- Za serije Geberit ONE, Acanto i iCon

#### Opseg isporuke

- Držač za ručnike
- Pričvrсни materijal

Br. art.	Boja / površina	B [cm]	H [cm]	T [cm]
503.012.01.1	bijela / završna obrada pečenim lakom, mat	40	0,8	7,2
503.012.14.1	mat crna / završna obrada pečenim lakom, mat	40	0,8	7,2
503.012.21.1	sjajni krom	40	0,8	7,2
503.012.JK.1	lava / završna obrada pečenim lakom, mat	40	0,8	7,2

Dobavljivo od: travanj 2024

### Geberit držač ručnika za kupaonski namještaj

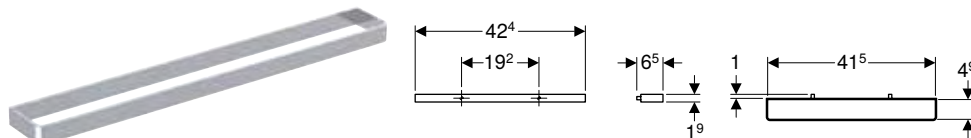

click & scan

#### Primjene

- Za bočno učvršćenje na bazu za umivaonik

#### Tehnički podaci

Materijal	aluminij
-----------	----------

#### Svojstva

- Ugao, pravokutni

#### Opseg isporuke

- Držač za ručnike
- Pričvrсни materijal

Br. art.	Boja / površina	B [cm]	H [cm]	T [cm]
502.328.00.1	sjajni krom	42,4	1,9	4,9
502.328.01.3	bijela / završna obrada pečenim lakom, mat	42,4	1,9	4,9
502.328.14.1	mat crna / završna obrada pečenim lakom, mat	42,4	1,9	4,9
502.328.JK.1	lava / završna obrada pečenim lakom, mat	42,4	1,9	4,9
502.328.JL.1	pješčanosa / završna obrada pečenim lakom, mat	42,4	1,9	4,9

## P nosač za Geberit ONE ploču umivaonika

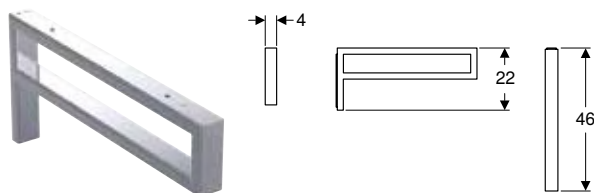

click & scan

### Opseg isporuke

- P-nosač
- Pričvrtni materijal

Br. art.	Boja / površina
505.700.00.1	kromirano

### Može se kombinirati sa

- Geberit ONE ploča za umivaonik s otvorom, za zdjelasti nadpultni umivaonik → str. 50
- Geberit ONE ploča za umivaonik s otvorom, za pravokutni nadpultni umivaonik → str. 52

## Geberit rasvjetna letvica za ladicu, lijevo i desno, duljina 35 cm

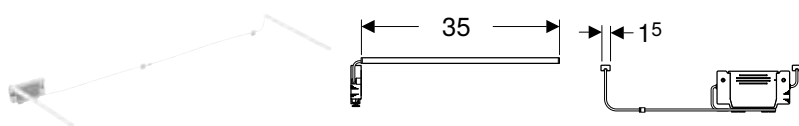

click & scan

### Primjene

- Za serije Geberit ONE, Acanto i iCon

### Tehnički podaci

Radni napon	7,5 V DC
Materijal	plastika
Klasa energetske učinkovitosti izvora svjetla	E
Boja svjetla	3500 K

### Svojstva

- Vrijeme rada 3–6 mjeseci
- Punjivo s pomoću mikro USB kabela

### Opseg isporuke

- Rasvjetna letvica lijevo i desno
- Pričvrtni materijal
- USB kabel

Br. art.	L [cm]	Klasa zaštite	Potrošnja snage (W)
502.031.00.1	35	III	≤ 1

### Pribor

- Pregled pribora – Geberit iCon kupaonski namještaj → str. 171
- Pregled pribora – Geberit ONE kupaonski namještaj → str. 31
- Pregled pribora – Geberit Acanto kupaonski namještaj → str. 119

## Geberit rasvjetna letvica za ladicu, lijevo i desno, duljina 40 cm

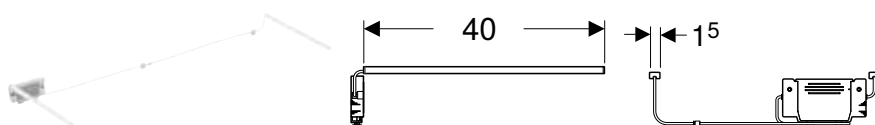

click & scan

### Primjene

- Za serije Geberit ONE i Variform

### Tehnički podaci

Radni napon	7,5 V DC
Materijal	plastika
Klasa energetske učinkovitosti izvora svjetla	E
Boja svjetla	3500 K

### Svojstva

- Vrijeme rada 3–6 mjeseci
- Punjivo s pomoću mikro USB kabela

### Opseg isporuke

- Rasvjetna letvica lijevo i desno
- Pričvrtni materijal
- USB kabel

Br. art.	L [cm]	Klasa zaštite	Potrošnja snage (W)
502.032.00.1	40	III	≤ 1

### Pribor

- Pregled pribora – Geberit VariForm kupaonski namještaj → str. 353
- Pregled pribora – Geberit ONE kupaonski namještaj → str. 31

## Geberit element s utičnicom

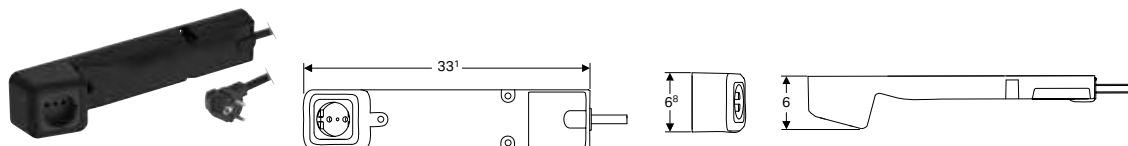

click & scan

### Primjene

- Za serije Geberit ONE, Acanto i iCon

### Tehnički podaci

Stupanj zaštite	IP20
Nazivni napon	230 V AC
Frekvencija mreže	50 Hz

Br. art.	Utičnica
505.090.00.2	CEE 7/4

### Opseg isporuke

- Element s utičnicom s mrežnim utikačem
- Pričvrсни materijal



- Preduvjet za instalaciju elementa s utičnicom je postojeća utičnica u području iza baze za umivaonik

## Geberit element s utičnicom s ComfortLight modulom

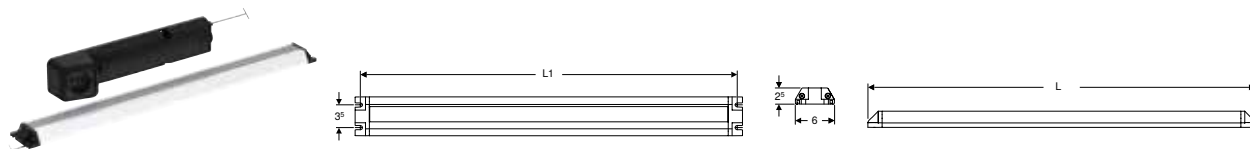

click & scan

### Primjene

- Za Geberit iCon, Acanto i ONE baze za umivaonike u kombinaciji s Geberit ONE elementima s ogledalom s modulom ComfortLight

### Tehnički podaci

Stupanj zaštite	IP20
Nazivni napon	230 V AC
Frekvencija mreže	50 Hz
Boja svjetla	2200–4000 K

### Svojstva

- Umrežavanje s elementima s Geberit ONE ogledalom preko sabirnice DALI
- Svjetlosni ugođaj kontinuirano podesiv od orijentacijskog svjetla do dnevnog svjetla
- Indirektna rasvjeta
- LED rasvjeta
- S utičnicom u gornjoj ladici
- Priključna stezaljka za žicu, 1,5 mm<sup>2</sup>

### Opseg isporuke

- Element s utičnicom
- Rasvjetna letvica
- Pričvrсни materijal

Br. art.	L [cm]	L1 [cm]	Utičnica	Za baze za umivaonik s min. širinom [cm]
505.091.00.2	34,8	33,2	CEE 7/4	60
505.093.00.2	59,8	58,2	CEE 7/4	75–90
505.095.00.2	89,8	88,2	CEE 7/4	105–120

### Može se kombinirati sa

- Geberit ONE element s ogledalom s modulom ComfortLight i jednim vratima, ugradnja u zid, visina 90 cm → str. 64
- Geberit ONE element s ogledalom s nišom i modulom ComfortLight, s jednim vratima, ugradnja u zid, visina 90 cm → str. 66
- Geberit ONE element s ogledalom s modulom ComfortLight i jednim vratima, zidna montaža, visina 90 cm → str. 68
- Geberit ONE element s ogledalom s modulom ComfortLight i dvojim vratima, ugradnja u zid, visina 90 cm → str. 65
- Geberit ONE element s ogledalom s modulom ComfortLight i dvojim vratima, zidna montaža, visina 90 cm → str. 69
- Geberit ONE element s ogledalom s nišom i modulom ComfortLight, s jednim vratima, zidna montaža, visina 90 cm → str. 70
- Geberit ONE element s ogledalom s nišom i modulom ComfortLight, s dvojim vratima, ugradnja u zid, visina 90 cm → str. 67
- Geberit ONE element s ogledalom s nišom i modulom ComfortLight, s dvojim vratima, zidna montaža, visina 90 cm → str. 71



- Preduvjet za instalaciju elementa s utičnicom Geberit s modulom ComfortLight je postojeći mrežni priključak u području iza baze za umivaonik



## Geberit ONE pokrovna ploča za niski element i bočni element, staklo

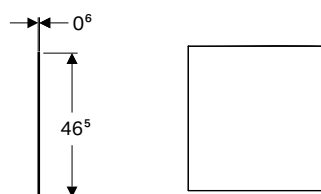

click & scan

### Primjene

- Za Geberit ONE bočne ormare

### Tehnički podaci

Materijal	staklo
-----------	--------

### Svojstva

- Otporno na ogrebotine
- Otporno na vlagu

Br. art.	Boja / površina	B [cm]	H [cm]	T [cm]
505.082.00.1	bijela / staklo	45	0,6	46,5
505.082.00.2	lava / staklo	45	0,6	46,5

### Može se kombinirati sa

- Geberit ONE bočni element s dvije ladice → str. 40
- Geberit ONE bočni element s jednom ladicom → str. 40
- Geberit ONE bočni element → str. 41

## Geberit ONE pokrovna ploča za niski element i bočni element, kamen

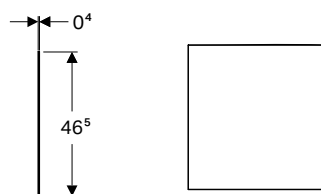

click & scan

### Primjene

- Za Geberit ONE bočne ormare

### Tehnički podaci

Materijal	fini kamen
-----------	------------

### Svojstva

- Otporno na ogrebotine
- Otporno na vlagu

### Opseg isporuke

- Podloga protiv klizanja

Br. art.	Boja / površina	B [cm]	H [cm]	T [cm]
505.080.00.1	crna, izgled mramora / mat	45	0,4	46,5
505.081.00.1	bijela, izgled mramora / mat	45	0,4	46,5











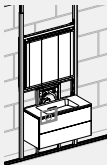
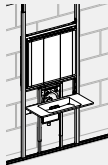

### Može se kombinirati sa







- Geberit ONE bočni element s dvije ladice → str. 40
- Geberit ONE bočni element s jednom ladicom → str. 40
- Geberit ONE bočni element → str. 41

# Umivaonici, skraćena projekcija

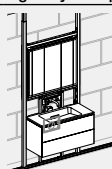
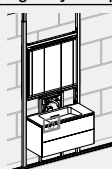
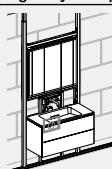
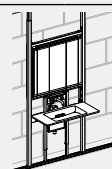
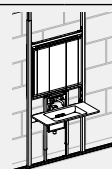
## Pregled asortimana – Geberit ONE umivaonici i baze za umivaonike, skraćena projekcija

Geberit Hrvatska, Izdanje: studeni 2023

					Umivaonici za ugradnju u kupaonski namještaj			Umivaonici	
									
					Geberit ONE umivaonik za ugradnju u kupaonski namještaj s horizontalnim odvodom, skraćena projekcija	Geberit ONE umivaonik za ugradnju u kupaonski namještaj s horizontalnim odvodom, skraćena projekcija	Geberit ONE umivaonik za ugradnju u kupaonski namještaj s horizontalnim odvodom, skraćena projekcija	Geberit ONE umivaonik, floating design, s horizontalnim odvodom, skraćena projekcija	Geberit ONE umivaonik, floating design, s horizontalnim odvodom, skraćena projekcija
					75 cm	90 cm	105 cm	90 cm	120 cm
Bijelo, zaštitna letvica sjajni krom, bez otvora za armaturu, preljev sakriven					500.391.01.1	500.395.01.1	500.396.01.1	500.390.01.1	500.392.01.1
Bijelo, zaštitna letvica četkani krom, bez otvora za armaturu, preljev sakriven					500.391.01.2	500.395.01.2	500.396.01.2	500.390.01.2	500.392.01.2
Bijelo, zaštitna letvica bijela, sjajna, bez otvora za armaturu, preljev sakriven					500.391.01.3	500.395.01.3	500.396.01.3	500.390.01.3	500.392.01.3
									
					→ str. 62	→ str. 62	→ str. 62	→ str. 61	→ str. 61
<b>Baze za umivaonike</b>									
Geberit ONE baza za umivaonik, s dvije ladice, skraćena projekcija		500.381.01.1	bijela	75 cm		→ str. 63	✓		
		500.385.01.1	bijela	90 cm		→ str. 63		✓	
		500.386.01.1	bijela	105 cm		→ str. 63			✓
<b>Elementi s ogledalom, visina 90 cm</b>									
Geberit ONE element s ogledalom s modulom ComfortLight i jednim vratima, ugradnja u zid, visina 90 cm				60 cm		→ str. 64			
				75 cm		→ str. 65	✓		
				90 cm		→ str. 65		✓	
				105 cm		→ str. 65			✓
				120 cm		→ str. 65			✓
Geberit ONE element s ogledalom s nišom i modulom ComfortLight, s jednim vratima, ugradnja u zid, visina 90 cm				60 cm		→ str. 66			
				75 cm		→ str. 67	✓		
				90 cm		→ str. 67		✓	
				105 cm		→ str. 67			✓
				120 cm		→ str. 67			✓
Ugradna kutija za Geberit ONE element s ogledalom, visina 90 cm				60 cm		→ str. 479			
				75 cm		→ str. 479	✓		
				90 cm		→ str. 479		✓	
				105 cm		→ str. 479			✓
				120 cm		→ str. 479			✓
<b>Armature za umivaonik</b>									
Geberit ONE armatura za umivaonik, okrugli dizajn, zidna montaža, dvoručni mješalac, za Geberit ONE montažni element		116.460.21.1	sjajni krom			→ str. 59	✓	✓	✓
		116.460.14.1	mat crna			→ str. 59	✓	✓	✓
Geberit ONE armatura za umivaonik, kvadratični dizajn, zidna montaža, dvoručni mješalac, za Geberit ONE montažni element		116.461.21.1	sjajni krom			→ str. 59	✓	✓	✓
		116.461.14.1	mat crna			→ str. 59	✓	✓	✓
<b>Geberit Duofix elementi za umivaonike</b>									
Geberit Duofix element za Geberit ONE umivaonik i Geberit ONE zidnu armaturu, visina etaže, s ugradbenim sifonom na okretanje, s integriranim Clou preljevom		111.071.00.1		75 cm		→ str. 464	✓		
		111.072.00.1		90 cm		→ str. 464		✓	
		111.073.00.1		105 cm		→ str. 464			✓
		111.074.00.1		120 cm		→ str. 464			✓

					Umivaonici za ugradnju u kupaonski namještaj			Umivaonici		
										
					Geberit ONE umivaonik za ugradnju u kupaonski namještaj s horizontalnim odvodom, skraćena projekcija	Geberit ONE umivaonik za ugradnju u kupaonski namještaj s horizontalnim odvodom, skraćena projekcija	Geberit ONE umivaonik za ugradnju u kupaonski namještaj s horizontalnim odvodom, skraćena projekcija	Geberit ONE umivaonik, floating design, s horizontalnim odvodom, skraćena projekcija	Geberit ONE umivaonik, floating design, s horizontalnim odvodom, skraćena projekcija	
					75 cm	90 cm	105 cm	90 cm	120 cm	
Geberit Duofix element za Geberit ONE umivaonik i Geberit ONE zidnu armaturu, djelomične visine, s ugradbenim sifonom na okretanje, s integriranim Clou prelivom	111.091.00.1		75 cm		→ str. 465	✓				
	111.092.00.1		90 cm		→ str. 465		✓		✓	
	111.093.00.1		105 cm		→ str. 465			✓		
	111.094.00.1		120 cm		→ str. 465					✓
Geberit Duofix element za Geberit ONE umivaonik i zidnu armaturu, visina etaže, s ugradbenim sifonom na okretanje, s integriranim Clou prelivom	111.081.00.1		75 cm		→ str. 466	✓				
	111.082.00.1		90 cm		→ str. 466		✓		✓	
	111.083.00.1		105 cm		→ str. 466			✓		
	111.084.00.1		120 cm		→ str. 466					✓
<b>Pribor</b>										
Set za finu montažu za Geberit ONE umivaonik za ugradnju u kupaonski namještaj	115.424.00.1				→ str. 480	✓	✓	✓		
Set za finu montažu za Geberit ONE umivaonik, floating design	115.420.11.1	alpsko bijela			→ str. 479				✓	✓
	115.420.00.1				→ str. 479				✓	✓
	115.420.DW.1	crna RAL 9005			→ str. 479				✓	✓
Okvir za finu montažu za Geberit ONE umivaonik, floating design	115.425.FW.1				→ str. 480				✓ <sup>1)</sup>	✓ <sup>1)</sup>

✓ Kompatibilno

<sup>1)</sup> Opcionalno, ovisno o načinu montaže

## Umivaonici

### Geberit ONE umivaonik, floating design, s horizontalnim odvodom, skraćena projekcija

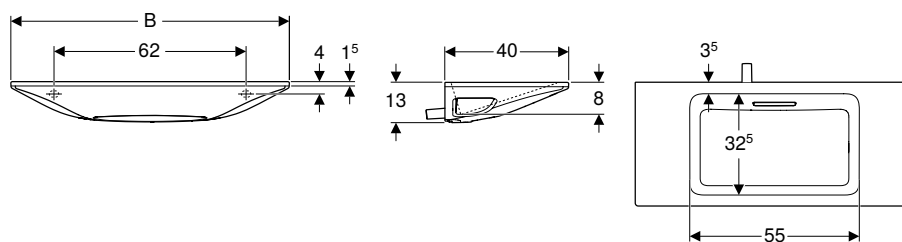

#### Tehnički podaci

Materijal	fini šamotni materijal
-----------	------------------------

#### Opseg isporuke

- Umivaonik
- Maska odvoda s češljem za sakupljanje nečistoća, učvršćenje magnetom

#### Svojstva

- Tanak rub
- Skraćena projekcija
- Ugradbeni sifon
- Floating design
- Horizontalni odvod
- Slobodan odvod
- Odgovara preporukama komisije KRINKO

Br. art.	Boja / površina	Otvor za armaturu	Preljev	H [cm]	T [cm]
<b>B / širina: 90 cm</b>					
500.390.01.3	Umivaonik: bijela / KeraTect Dekorativna maska: bijela, sjajna	bez	bez	13	40
500.390.01.2	Umivaonik: bijela / KeraTect Dekorativna maska: četkani krom	bez	bez	13	40
500.390.01.1	Umivaonik: bijela / KeraTect Dekorativna maska: sjajni krom	bez	bez	13	40
<b>B / širina: 120 cm</b>					
500.392.01.3	Umivaonik: bijela / KeraTect Dekorativna maska: bijela, sjajna	bez	bez	13	40
500.392.01.2	Umivaonik: bijela / KeraTect Dekorativna maska: četkani krom	bez	bez	13	40
500.392.01.1	Umivaonik: bijela / KeraTect Dekorativna maska: sjajni krom	bez	bez	13	40

#### Naručuje se dodatno

- Montažni element za Geberit ONE umivaonik

## Umivaonici za ugradnju u kupaonski namještaj

### Geberit ONE umivaonik za ugradnju u kupaonski namještaj s horizontalnim odvodom, skraćena projekcija

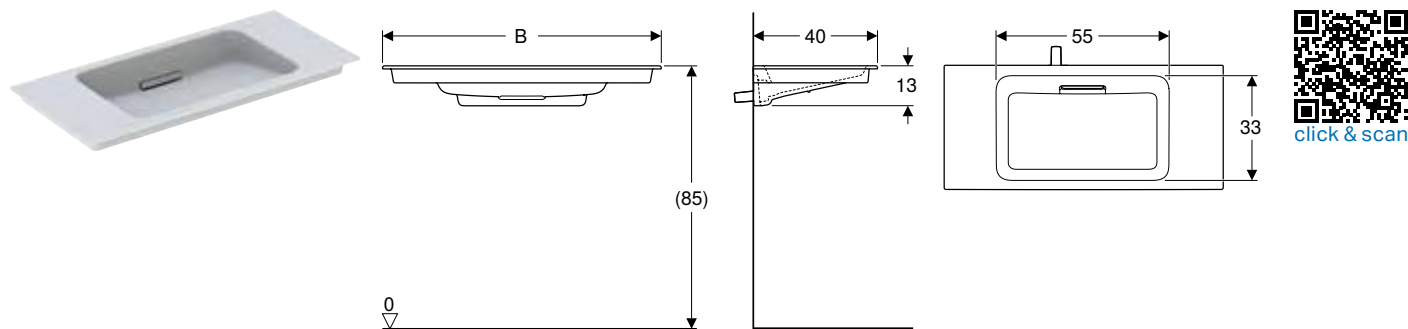

**Primjene**

- Za montažu na bazu umivaonika

**Tehnički podaci**

Materijal	fini šamotni materijal
-----------	------------------------

**Svojstva**

- Horizontalni odvod
- Skraćena projekcija
- Tanak rub
- Ugradbeni sifon
- Ugradbeni ventil

**Opseg isporuke**

- Umivaonik za ugradnju u kupaonski namještaj
- Maska odvoda s češljem za sakupljanje nečistoća, učvršćenje magnetom

Br. art.	Boja / površina	Otvor za armaturu	Preljev	Širina baze [cm]	H [cm]	T [cm]
<b>B / širina: 75 cm</b>						
500.391.01.3	Umivaonik: bijela / KeraTect Dekorativna maska: bijela, sjajna	bez	sakriven	75	13	40
500.391.01.2	Umivaonik: bijela / KeraTect Dekorativna maska: četkani krom	bez	sakriven	75	13	40
500.391.01.1	Umivaonik: bijela / KeraTect Dekorativna maska: sjajni krom	bez	sakriven	75	13	40
<b>B / širina: 90 cm</b>						
500.395.01.3	Umivaonik: bijela / KeraTect Dekorativna maska: bijela, sjajna	bez	sakriven	90	13	40
500.395.01.2	Umivaonik: bijela / KeraTect Dekorativna maska: četkani krom	bez	sakriven	90	13	40
500.395.01.1	Umivaonik: bijela / KeraTect Dekorativna maska: sjajni krom	bez	sakriven	90	13	40
<b>B / širina: 105 cm</b>						
500.396.01.3	Umivaonik: bijela / KeraTect Dekorativna maska: bijela, sjajna	bez	sakriven	105	13	40
500.396.01.2	Umivaonik: bijela / KeraTect Dekorativna maska: četkani krom	bez	sakriven	105	13	40
500.396.01.1	Umivaonik: bijela / KeraTect Dekorativna maska: sjajni krom	bez	sakriven	105	13	40

**Naručuje se dodatno**

- Geberit ONE baza za umivaonik, s dvije ladice, skraćena projekcija → str. 63
- Montažni element za Geberit ONE umivaonik

# Kupaonski namještaj, skraćena projekcija

## Baze za umivaonike

### Geberit ONE baza za umivaonik, s dvije ladice, skraćena projekcija

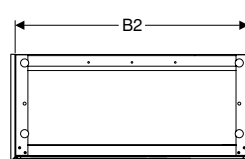
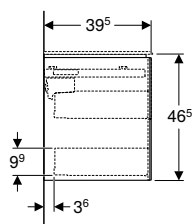
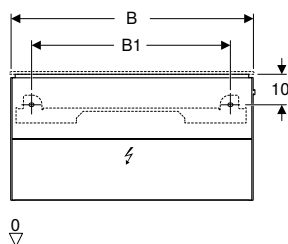

click & scan

#### Tehnički podaci

Stupanj zaštite	IP21
Radni napon	12 V DC
Materijal	MDF
Opterećenje ladice maks.	30 kg
Klasa energetske učinkovitosti izvora svjetla	F
Boja svjetla	4000–4200 K

#### Opseg isporuke

- Pričvrtni materijal
- Aluminijska pregrada za ladice
- Aktiviranje odvrtnjem s kabelom

#### Svojstva

- FSC™ C134279 certificiran
- Konzolni
- Ladice s otvorima za pregrade
- U potpunosti upotrebljiv prostor za odlaganje u gornjoj ladici
- S dvije ladice
- Push-to-open mehanizam za otvaranje
- Ladica sa samostalnim uvlačenjem
- Fronta od MDF-a
- Gornja ladica s LED svjetlom
- Otporno na vlagu
- Aktivacijska ručica za zatvaranje izljevne pilete smještena na desnoj bočnoj strani baze umivaonika
- Isporučuje se u predmontiranom stanju

Br. art.	Boja / površina	B [cm]	B1 [cm]	B2 [cm]	H [cm]	T [cm]	Klasa zaštite	Potrošnja snage (W)	Svjetlosni tok [lm]
<b>Širina umivaonika: 75 cm</b>									
500.381.01.1	bijela / lakirano, visoki sjaj	74,5	59	71	46,5	39,5	II	2,5	350
<b>Širina umivaonika: 90 cm</b>									
500.385.01.1	bijela / lakirano, visoki sjaj	89,5	74	86	46,5	39,5	II	3,25	455
<b>Širina umivaonika: 105 cm</b>									
500.386.01.1	bijela / lakirano, visoki sjaj	104,5	89	101	46,5	39,5	II	4	560

#### Naručuje se dodatno

- Geberit ONE umivaonik za ugradnju u kupaonski namještaj s horizontalnim odvodom, skraćena projekcija → str. 62
- Montažni element za Geberit ONE umivaonik

## Elementi s ogledalom

### Ugradbeni elementi s ogledalom

#### Geberit ONE element s ogledalom s modulom ComfortLight i jednim vratima, ugradnja u zid, visina 90 cm

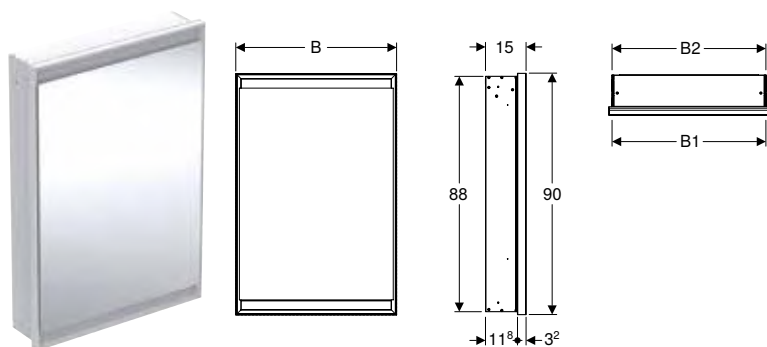

click & scan

#### Tehnički podaci

Stupanj zaštite	IP44
Nazivni napon	230 V AC
Frekvencija mreže	50 Hz
Radni napon	24 V DC
Materijal	aluminij
Klasa energetske učinkovitosti izvora svjetla	E
Boja svjetla	2200–4000 K
Vijek trajanja LED rasvjete maks.	72058 h
Vijek trajanja LED rasvjete	L80B10
Indeks reprodukcije boje	90
Standardno odstupanje usklađivanja boje	3 SDCM

#### Opseg isporuke

- 3 staklene police
- Materijal za montažu

#### Svojstva

- S modulom ComfortLight
- LED rasvjeta
- Indirektna rasvjeta
- Unutarnje osvjetljenje
- Svjetlosni ugođaj kontinuirano podesiv od orijentacijskog svjetla do dnevnog svjetla
- Funkcije se mogu aktivirati putem senzora osjetljivog na dodir
- DALI kompatibilno upravljanje
- Kompatibilno s aplikacijom Geberit Home
- S jednim vratima
- Vrata obostrano s ogledalom
- S dvije utičnice
- Utičnice montirane s unutarnje strane gore lijevo i gore desno
- Staklene uložne police mogu se pomicati postupno

Br. art.	Boja / površina	B1 [cm]	B2 [cm]	H [cm]	H1 [cm]	T [cm]	T1 [cm]	T2 [cm]	Klasa zaštite	Potrošnja snage (W)	Vrata	Svjetlosni tok (maks./gore/dolje) [lm]
<b>B / širina: 60 cm</b>												
505.800.00.1	eloksirani aluminij	57,5	58	90	88	15	11,8	3,2	I	60	okov lijevo	3273 / 2552 / 721
505.801.00.1	eloksirani aluminij	57,5	58	90	88	15	11,8	3,2	I	60	okov desno	3273 / 2552 / 721
505.800.00.2	bijela / aluminij s praškastim premazom	57,5	58	90	88	15	11,8	3,2	I	60	okov lijevo	3273 / 2552 / 721
505.801.00.2	bijela / aluminij s praškastim premazom	57,5	58	90	88	15	11,8	3,2	I	60	okov desno	3273 / 2552 / 721
505.800.00.7	mat crna / aluminij s praškastim premazom	57,5	58	90	88	15	11,8	3,2	I	60	okov lijevo	3273 / 2552 / 721
505.801.00.7	mat crna / aluminij s praškastim premazom	57,5	58	90	88	15	11,8	3,2	I	60	okov desno	3273 / 2552 / 721

#### Naručuje se dodatno

- Ugradna kutija za Geberit ONE element s ogledalom, visina 90 cm → str. 479

#### Može se kombinirati sa

- Geberit element s utičnicom s ComfortLight modulom → str. 57

#### Pribor

- Pokrovni okvir za Geberit ONE element s ogledalom, ugradnja u zid → str. 72
- Geberit ONE utičnica za element s ogledalom → str. 73
- Geberit ONE ručka za vrata ogledala → str. 73
- Geberit nosač magneta → str. 72
- Geberit ogledalo s povećalom → str. 72



- Standardno aktiviranje preko elementa s ogledalom i sobne tipke. Aktiviranje preko sobne tipke mora se prebaciti u aplikaciji Geberit Home na odgovarajući način

## Geberit ONE element s ogledalom s modulom ComfortLight i dvojim vratima, ugradnja u zid, visina 90 cm

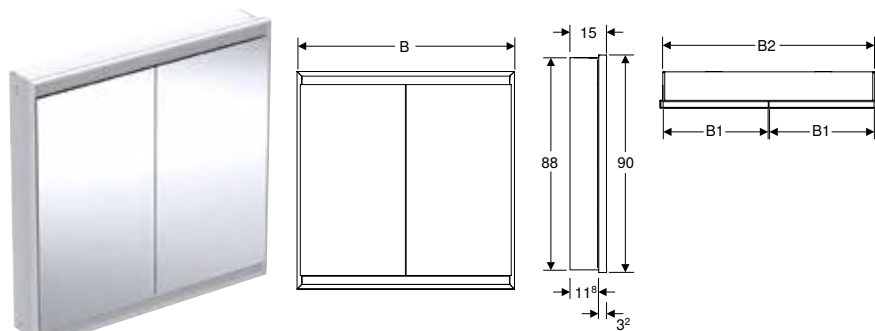

click & scan

### Tehnički podaci

Stupanj zaštite	IP44
Nazivni napon	230 V AC
Frekvencija mreže	50 Hz
Radni napon	24 V DC
Materijal	aluminij
Klasa energetske učinkovitosti izvora svjetla	E
Boja svjetla	2200–4000 K
Vijek trajanja LED rasvjete maks.	72058 h
Vijek trajanja LED rasvjete	L80B10
Indeks reprodukcije boje	90
Standardno odstupanje usklađivanja boje	3 SDCM

### Opseg isporuke

- 3 staklene police
- Materijal za montažu

### Svojstva

- S modulom ComfortLight
- LED rasvjeta
- Indirektna rasvjeta
- Unutarnje osvetljenje
- Svjetlosni ugođaj kontinuirano podesiv od orijentacijskog svjetla do dnevnog svjetla
- Funkcije se mogu aktivirati putem senzora osjetljivog na dodir
- DALI kompatibilno upravljanje
- Kompatibilno s aplikacijom Geberit Home
- S dvojna vrata
- Vrata obostrano s ogledalom
- S dvije utičnice
- Utičnice montirane s unutarnje strane gore lijevo i gore desno
- Staklene uložne police mogu se pomicati postupno

Br. art.	Boja / površina	B1 [cm]	B2 [cm]	H [cm]	H1 [cm]	T [cm]	T1 [cm]	T2 [cm]	Klasa zaštite	Potrošnja snage (W)	Svjetlosni tok (maks./gore/dolje) [lm]
<b>B / širina: 75 cm</b>											
505.802.00.1	eloksirani aluminij	36	73	90	88	15	11,8	3,2	I	75	4165 / 3248 / 917
505.802.00.2	bijela / aluminij s praškastim premazom	36	73	90	88	15	11,8	3,2	I	75	4165 / 3248 / 917
505.802.00.7	mat crna / aluminij s praškastim premazom	36	73	90	88	15	11,8	3,2	I	75	4165 / 3248 / 917
<b>B / širina: 90 cm</b>											
505.803.00.1	eloksirani aluminij	43,5	88	90	88	15	11,8	3,2	I	90	5058 / 3944 / 1114
505.803.00.2	bijela / aluminij s praškastim premazom	43,5	88	90	88	15	11,8	3,2	I	90	5058 / 3944 / 1114
505.803.00.7	mat crna / aluminij s praškastim premazom	43,5	88	90	88	15	11,8	3,2	I	90	5058 / 3944 / 1114
<b>B / širina: 105 cm</b>											
505.804.00.1	eloksirani aluminij	51	103	90	88	15	11,8	3,2	I	105	5950 / 4640 / 1310
505.804.00.2	bijela / aluminij s praškastim premazom	51	103	90	88	15	11,8	3,2	I	105	5950 / 4640 / 1310
505.804.00.7	mat crna / aluminij s praškastim premazom	51	103	90	88	15	11,8	3,2	I	105	5950 / 4640 / 1310
<b>B / širina: 120 cm</b>											
505.805.00.1	eloksirani aluminij	58,5	118	90	88	15	11,8	3,2	I	120	6843 / 5336 / 1507
505.805.00.2	bijela / aluminij s praškastim premazom	58,5	118	90	88	15	11,8	3,2	I	120	6843 / 5336 / 1507
505.805.00.7	mat crna / aluminij s praškastim premazom	58,5	118	90	88	15	11,8	3,2	I	120	6843 / 5336 / 1507

### Naručuje se dodatno

- Ugradna kutija za Geberit ONE element s ogledalom, visina 90 cm → str. 479

### Može se kombinirati sa

- Geberit element s utičnicom s ComfortLight modulom → str. 57

### Pribor

- Pokrovni okvir za Geberit ONE element s ogledalom, ugradnja u zid → str. 72
- Geberit ONE utičnica za element s ogledalom → str. 73
- Geberit ONE ručka za vrata ogledala → str. 73
- Geberit nosač magneta → str. 72
- Geberit ogledalo s povećalom → str. 72



- Standardno aktiviranje preko elementa s ogledalom i sobne tipke. Aktiviranje preko sobne tipke mora se prebaciti u aplikaciji Geberit Home na odgovarajući način



**Geberit ONE element s ogledalom s nišom i modulom ComfortLight, s jednim vratima, ugradnja u zid, visina 90 cm**

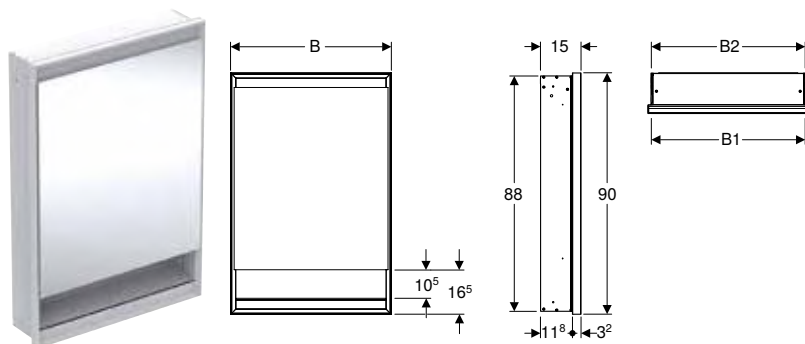

**Tehnički podaci**

Stupanj zaštite	IP44
Nazivni napon	230 V AC
Frekvencija mreže	50 Hz
Radni napon	24 V DC
Materijal	aluminij
Klasa energetske učinkovitosti izvora svjetla	E
Boja svjetla	2200–4000 K
Vijek trajanja LED rasvjete maks.	72058 h
Vijek trajanja LED rasvjete	L80B10
Indeks reprodukcije boje	90
Standardno odstupanje usklađivanja boje	3 SDCM

**Opseg isporuke**

- 3 staklene police
- Materijal za montažu

**Svojstva**

- S modulom ComfortLight
- LED rasvjeta
- Indirektna rasvjeta
- Unutarnje osvjetljenje
- Svjetlosni ugođaj kontinuirano podesiv od orijentacijskog svjetla do dnevnog svjetla
- Funkcije se mogu aktivirati putem senzora osjetljivog na dodir
- DALI kompatibilno upravljanje
- Kompatibilno s aplikacijom Geberit Home
- S jednim vratima
- Vrata obostrano s ogledalom
- S dvije utičnice
- Utičnice montirane s unutarnje strane gore lijevo i gore desno
- Staklene uložne police mogu se pomicati postupno

Br. art.	Boja / površina	B1 [cm]	B2 [cm]	H [cm]	H1 [cm]	H2 [cm]	T [cm]	T1 [cm]	T2 [cm]	Klasa zaštite	Potrošnja snage (W)	Vrata	Svjetlosni tok (maks./gore/dolje) [lm]
<b>B / širina: 60 cm</b>													
505.820.00.1	eloksirani aluminij	57,5	58	90	88	10,5	15	11,8	3,2	I	60	okov lijevo	3273 / 2552 / 721
505.821.00.1	eloksirani aluminij	57,5	58	90	88	10,5	15	11,8	3,2	I	60	okov desno	3273 / 2552 / 721
505.820.00.2	bijela / aluminij s praškastim premazom	57,5	58	90	88	10,5	15	11,8	3,2	I	60	okov lijevo	3273 / 2552 / 721
505.821.00.2	bijela / aluminij s praškastim premazom	57,5	58	90	88	10,5	15	11,8	3,2	I	60	okov desno	3273 / 2552 / 721
505.820.00.7	mat crna / aluminij s praškastim premazom	57,5	58	90	88	10,5	15	11,8	3,2	I	60	okov lijevo	3273 / 2552 / 721
505.821.00.7	mat crna / aluminij s praškastim premazom	57,5	58	90	88	10,5	15	11,8	3,2	I	60	okov desno	3273 / 2552 / 721

**Naručuje se dodatno**

- Ugradna kutija za Geberit ONE element s ogledalom, visina 90 cm → str. 479

**Može se kombinirati sa**

- Geberit element s utičnicom s ComfortLight modulom → str. 57

**Pribor**

- Pokrovni okvir za Geberit ONE element s ogledalom, ugradnja u zid → str. 72
- Geberit ONE utičnica za element s ogledalom → str. 73
- Geberit ONE ručka za vrata ogledala → str. 73
- Geberit nosač magneta → str. 72
- Geberit ogledalo s povećalom → str. 72



- Standardno aktiviranje preko elementa s ogledalom i sobne tipke. Aktiviranje preko sobne tipke mora se prebaciti u aplikaciji Geberit Home na odgovarajući način

## Geberit ONE element s ogledalom s nišom i modulom ComfortLight, s dvojim vratima, ugradnja u zid, visina 90 cm

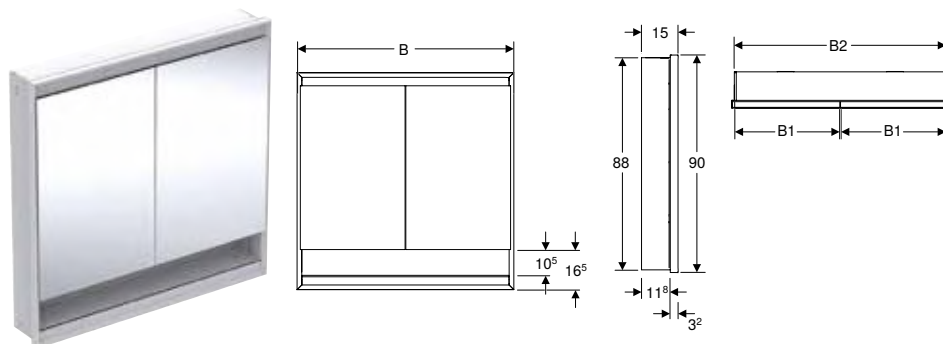

click & scan

### Tehnički podaci

Stupanj zaštite	IP44
Nazivni napon	230 V AC
Frekvencija mreže	50 Hz
Radni napon	24 V DC
Materijal	aluminij
Klasa energetske učinkovitosti izvora svjetla	E
Boja svjetla	2200–4000 K
Vijek trajanja LED rasvjete maks.	72058 h
Vijek trajanja LED rasvjete	L80B10
Indeks reprodukcije boje	90
Standardno odstupanje usklađivanja boje	3 SDCM

### Opseg isporuke

- 3 staklene police
- Materijal za montažu

### Svojstva

- S modulom ComfortLight
- LED rasvjeta
- Indirektna rasvjeta
- Unutarnje osvetljenje
- Svjetlosni ugođaj kontinuirano podesiv od orijentacijskog svjetla do dnevnog svjetla
- Funkcije se mogu aktivirati putem senzora osjetljivog na dodir
- DALI kompatibilno upravljanje
- Kompatibilno s aplikacijom Geberit Home
- S dvoja vrata
- Vrata obostrano s ogledalom
- S dvije utičnice
- Utičnice montirane s unutarnje strane gore lijevo i gore desno
- Staklene uložne police mogu se pomicati postupno

Br. art.	Boja / površina	B1 [cm]	B2 [cm]	H [cm]	H1 [cm]	H2 [cm]	T [cm]	T1 [cm]	T2 [cm]	Klasa zaštite	Potrošnja snage (W)	Svjetlosni tok (maks./ gore/dolje) [lm]
<b>B / širina: 75 cm</b>												
505.822.00.1	eloksirani aluminij	36	73	90	88	10,5	15	11,8	3,2	I	75	4165 / 3248 / 917
505.822.00.2	bijela / aluminij s praškastim premazom	36	73	90	88	10,5	15	11,8	3,2	I	75	4165 / 3248 / 917
505.822.00.7	mat crna / aluminij s praškastim premazom	36	73	90	88	10,5	15	11,8	3,2	I	75	4165 / 3248 / 917
<b>B / širina: 90 cm</b>												
505.823.00.1	eloksirani aluminij	43,5	88	90	88	10,5	15	11,8	3,2	I	90	5058 / 3944 / 1114
505.823.00.2	bijela / aluminij s praškastim premazom	43,5	88	90	88	10,5	15	11,8	3,2	I	90	5058 / 3944 / 1114
505.823.00.7	mat crna / aluminij s praškastim premazom	43,5	88	90	88	10,5	15	11,8	3,2	I	90	5058 / 3944 / 1114
<b>B / širina: 105 cm</b>												
505.824.00.1	eloksirani aluminij	51	103	90	88	10,5	15	11,8	3,2	I	105	5950 / 4640 / 1310
505.824.00.2	bijela / aluminij s praškastim premazom	51	103	90	88	10,5	15	11,8	3,2	I	105	5950 / 4640 / 1310
505.824.00.7	mat crna / aluminij s praškastim premazom	51	103	90	88	10,5	15	11,8	3,2	I	105	5950 / 4640 / 1310
<b>B / širina: 120 cm</b>												
505.825.00.1	eloksirani aluminij	58,5	118	90	88	10,5	15	11,8	3,2	I	120	6843 / 5336 / 1507
505.825.00.2	bijela / aluminij s praškastim premazom	58,5	118	90	88	10,5	15	11,8	3,2	I	120	6843 / 5336 / 1507
505.825.00.7	mat crna / aluminij s praškastim premazom	58,5	118	90	88	10,5	15	11,8	3,2	I	120	6843 / 5336 / 1507

### Naručuje se dodatno

- Ugradna kutija za Geberit ONE element s ogledalom, visina 90 cm → str. 479

### Može se kombinirati sa

- Geberit element s utičnicom s ComfortLight modulom → str. 57

### Pribor

- Pokrovni okvir za Geberit ONE element s ogledalom, ugradnja u zid → str. 72
- Geberit ONE utičnica za element s ogledalom → str. 73
- Geberit ONE ručka za vrata ogledala → str. 73
- Geberit nosač magneta → str. 72
- Geberit ogledalo s povećalom → str. 72



- Standardno aktiviranje preko elementa s ogledalom i sobne tipke. Aktiviranje preko sobne tipke mora se prebaciti u aplikaciji Geberit Home na odgovarajući način

## Nadzidni elementi s ogledalom

### Geberit ONE element s ogledalom s modulom ComfortLight i jednim vratima, zidna montaža, visina 90 cm

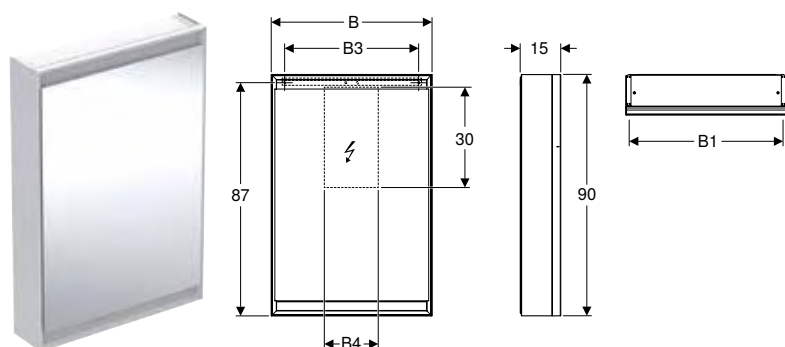

#### Tehnički podaci

Stupanj zaštite	IP44
Nazivni napon	230 V AC
Frekvencija mreže	50 Hz
Radni napon	24 V DC
Materijal	aluminij
Klasa energetske učinkovitosti izvora svjetla	E
Boja svjetla	2200–4000 K
Vijek trajanja LED rasvjete maks.	72058 h
Vijek trajanja LED rasvjete	L80B10
Indeks reprodukcije boje	90
Standardno odstupanje usklađivanja boje	3 SDCM

#### Opseg isporuke

- 3 staklene police
- Materijal za montažu

#### Svojstva

- S modulom ComfortLight
- LED rasvjeta
- Indirektna rasvjeta
- Unutarnje osvetljenje
- Svjetlosni ugođaj kontinuirano podesiv od orijentacijskog svjetla do dnevnog svjetla
- Funkcije se mogu aktivirati putem senzora osjetljivog na dodir
- DALI kompatibilno upravljanje
- Kompatibilno s aplikacijom Geberit Home
- S jednim vratima
- Vrata obostrano s ogledalom
- S dvije utičnice
- Utičnice montirane s unutarnje strane gore lijevo i gore desno
- Staklene uložne police mogu se pomicati postupno

Br. art.	Boja / površina	B1 [cm]	B3 [cm]	B4 [cm]	H [cm]	T [cm]	Klasa zaštite	Potrošnja snage (W)	Vrata	Svjetlosni tok (maks./gore/dolje) [lm]
<b>B / širina: 60 cm</b>										
505.810.00.1	eloksirani aluminij	57,5	50	20	90	15	I	60	okov lijevo	3273 / 2552 / 721
505.811.00.1	eloksirani aluminij	57,5	50	20	90	15	I	60	okov desno	3273 / 2552 / 721
505.810.00.2	bijela / aluminij s praškastim premazom	57,5	50	20	90	15	I	60	okov lijevo	3273 / 2552 / 721
505.811.00.2	bijela / aluminij s praškastim premazom	57,5	50	20	90	15	I	60	okov desno	3273 / 2552 / 721

#### Može se kombinirati sa

- Geberit element s utičnicom s ComfortLight modulom → str. 57

#### Pribor

- Geberit ONE utičnica za element s ogledalom → str. 73
- Geberit ONE ručka za vrata ogledala → str. 73
- Geberit nosač magneta → str. 72
- Geberit ogledalo s povećalom → str. 72



- Standardno aktiviranje preko elementa s ogledalom i sobne tipke. Aktiviranje preko sobne tipke mora se prebaciti u aplikaciji Geberit Home na odgovarajući način

## Geberit ONE element s ogledalom s modulom ComfortLight i dvojim vratima, zidna montaža, visina 90 cm

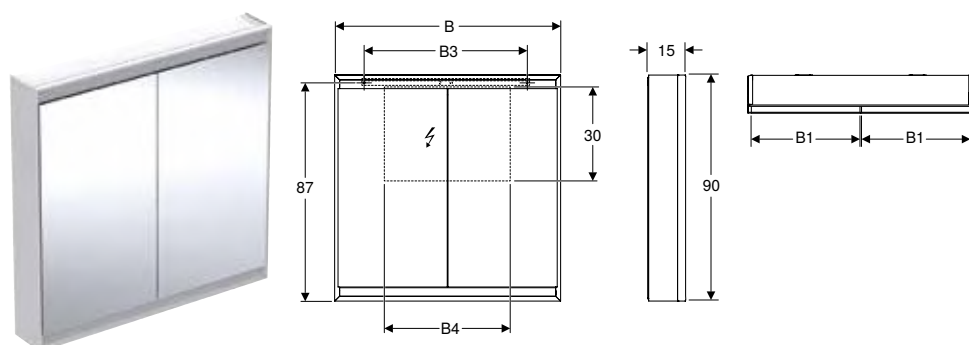

click & scan

### Tehnički podaci

Stupanj zaštite	IP44
Nazivni napon	230 V AC
Frekvencija mreže	50 Hz
Radni napon	24 V DC
Materijal	aluminij
Klasa energetske učinkovitosti izvora svjetla	E
Boja svjetla	2200–4000 K
Vijek trajanja LED rasvjete maks.	72058 h
Vijek trajanja LED rasvjete	L80B10
Indeks reprodukcije boje	90
Standardno odstupanje usklađivanja boje	3 SDCM

### Opseg isporuke

- 3 staklene police
- Materijal za montažu

### Svojstva

- S modulom ComfortLight
- LED rasvjeta
- Indirektna rasvjeta
- Unutarnje osvetljenje
- Svjetlosni ugođaj kontinuirano podesiv od orijentacijskog svjetla do dnevnog svjetla
- Funkcije se mogu aktivirati putem senzora osjetljivog na dodir
- DALI kompatibilno upravljanje
- Kompatibilno s aplikacijom Geberit Home
- S dvoja vrata
- Vrata obostrano s ogledalom
- S dvije utičnice
- Utičnice montirane s unutarnje strane gore lijevo i gore desno
- Staklene uložne police mogu se pomicati postupno

Br. art.	Boja / površina	B1 [cm]	B3 [cm]	B4 [cm]	H [cm]	T [cm]	Klasa zaštite	Potrošnja snage (W)	Svjetlosni tok (maks./gore/dolje) [lm]
<b>B / širina: 75 cm</b>									
505.812.00.1	eloksirani aluminij	36	65	35	90	15	I	75	4165 / 3248 / 917
505.812.00.2	bijela / aluminij s praškastim premazom	36	65	35	90	15	I	75	4165 / 3248 / 917
<b>B / širina: 90 cm</b>									
505.813.00.1	eloksirani aluminij	43,5	65	50	90	15	I	90	5058 / 3944 / 1114
505.813.00.2	bijela / aluminij s praškastim premazom	43,5	65	50	90	15	I	90	5058 / 3944 / 1114
<b>B / širina: 105 cm</b>									
505.814.00.1	eloksirani aluminij	51	95	65	90	15	I	105	5950 / 4640 / 1310
505.814.00.2	bijela / aluminij s praškastim premazom	51	95	65	90	15	I	105	5950 / 4640 / 1310
<b>B / širina: 120 cm</b>									
505.815.00.1	eloksirani aluminij	58,5	95	80	90	15	I	120	6843 / 5336 / 1507
505.815.00.2	bijela / aluminij s praškastim premazom	58,5	95	80	90	15	I	120	6843 / 5336 / 1507

### Može se kombinirati sa

- Geberit element s utičnicom s ComfortLight modulom → str. 57

### Pribor

- Geberit ONE utičnica za element s ogledalom → str. 73
- Geberit ONE ručka za vrata ogledala → str. 73
- Geberit nosač magneta → str. 72
- Geberit ogledalo s povećalom → str. 72



- Standardno aktiviranje preko elementa s ogledalom i sobne tipke. Aktiviranje preko sobne tipke mora se prebaciti u aplikaciji Geberit Home na odgovarajući način

**Geberit ONE element s ogledalom s nišom i modulom ComfortLight, s jednim vratima, zidna montaža, visina 90 cm**

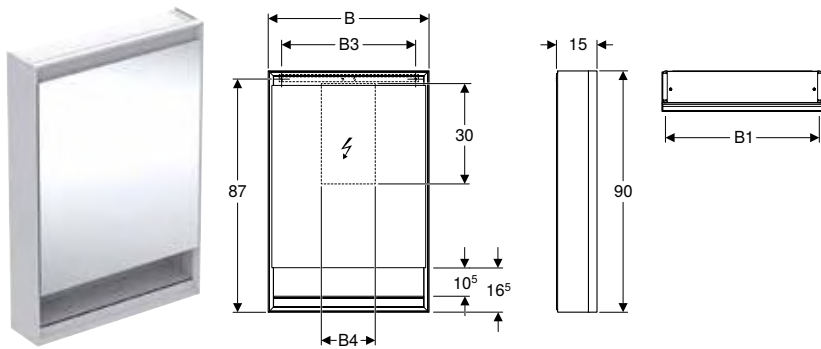

**Tehnički podaci**

Stupanj zaštite	IP44
Nazivni napon	230 V AC
Frekvencija mreže	50 Hz
Radni napon	24 V DC
Materijal	aluminij
Klasa energetske učinkovitosti izvora svjetla	E
Boja svjetla	2200–4000 K
Vijek trajanja LED rasvjete maks.	72058 h
Vijek trajanja LED rasvjete	L80B10
Indeks reprodukcije boje	90
Standardno odstupanje usklađivanja boje	3 SDCM

**Opseg isporuke**

- 3 staklene police
- Materijal za montažu

**Svojstva**

- S modulom ComfortLight
- LED rasvjeta
- Indirektna rasvjeta
- Unutarnje osvjetljenje
- Svjetlosni ugođaj kontinuirano podesiv od orijentacijskog svjetla do dnevnog svjetla
- Funkcije se mogu aktivirati putem senzora osjetljivog na dodir
- DALI kompatibilno upravljanje
- Kompatibilno s aplikacijom Geberit Home
- S jednim vratima
- Vrata obostrano s ogledalom
- S dvije utičnice
- Utičnice montirane s unutarnje strane gore lijevo i gore desno
- Staklene uložne police mogu se pomicati postupno

Br. art.	Boja / površina	B1 [cm]	B3 [cm]	B4 [cm]	H [cm]	H2 [cm]	T [cm]	Klasa zaštite	Potrošnja snage (W)	Vrata	Svjetlosni tok (maks./gore/dolje) [lm]
<b>B / širina: 60 cm</b>											
505.830.00.1	eloksirani aluminij	57,5	50	20	90	10,5	15	I	60	okov lijevo	3273 / 2552 / 721
505.831.00.1	eloksirani aluminij	57,5	50	20	90	10,5	15	I	60	okov desno	3273 / 2552 / 721
505.830.00.2	bijela / aluminij s praškastim premazom	57,5	50	20	90	10,5	15	I	60	okov lijevo	3273 / 2552 / 721
505.831.00.2	bijela / aluminij s praškastim premazom	57,5	50	20	90	10,5	15	I	60	okov desno	3273 / 2552 / 721

**Može se kombinirati sa**

- Geberit element s utičnicom s ComfortLight modulom → str. 57

**Pribor**

- Geberit ONE utičnica za element s ogledalom → str. 73
- Geberit ONE ručka za vrata ogledala → str. 73
- Geberit nosač magneta → str. 72
- Geberit ogledalo s povećalom → str. 72



- Standardno aktiviranje preko elementa s ogledalom i sobne tipke. Aktiviranje preko sobne tipke mora se prebaciti u aplikaciji Geberit Home na odgovarajući način

## Geberit ONE element s ogledalom s nišom i modulom ComfortLight, s dvojim vratima, zidna montaža, visina 90 cm

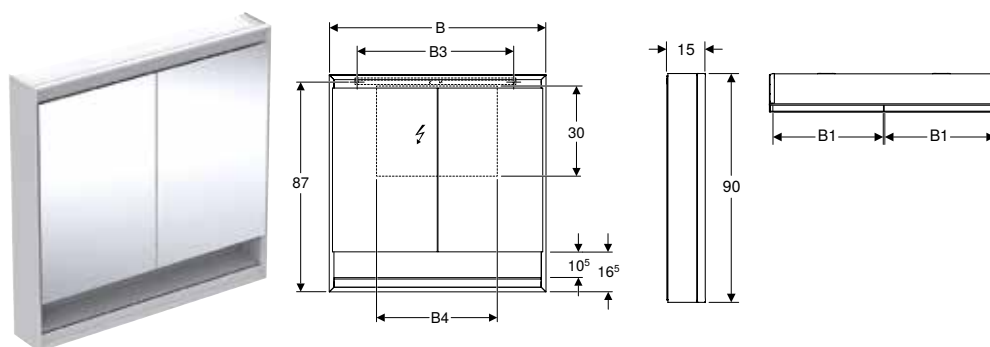

click & scan

### Tehnički podaci

Stupanj zaštite	IP44
Nazivni napon	230 V AC
Frekvencija mreže	50 Hz
Radni napon	24 V DC
Materijal	aluminij
Klasa energetske učinkovitosti izvora svjetla	E
Boja svjetla	2200–4000 K
Vijek trajanja LED rasvjete maks.	72058 h
Vijek trajanja LED rasvjete	L80B10
Indeks reprodukcije boje	90
Standardno odstupanje usklađivanja boje	3 SDCM

### Opseg isporuke

- 3 staklene police
- Materijal za montažu

### Svojstva

- S modulom ComfortLight
- LED rasvjeta
- Indirektna rasvjeta
- Unutarnje osvjetljenje
- Svjetlosni ugođaj kontinuirano podesiv od orijentacijskog svjetla do dnevnog svjetla
- Funkcije se mogu aktivirati putem senzora osjetljivog na dodir
- DALI kompatibilno upravljanje
- Kompatibilno s aplikacijom Geberit Home
- S dvojna vrata
- Vrata obostrano s ogledalom
- S dvije utičnice
- Utičnice montirane s unutarnje strane gore lijevo i gore desno
- Staklene uložne police mogu se pomicati postupno

Br. art.	Boja / površina	B1 [cm]	B3 [cm]	B4 [cm]	H [cm]	H2 [cm]	T [cm]	Klasa zaštite	Potrošnja snage (W)	Svjetlosni tok (maks./gore/dolje) [lm]
<b>B / širina: 75 cm</b>										
505.832.00.1	eloksirani aluminij	36	65	35	90	10,5	15	I	75	4165 / 3248 / 917
505.832.00.2	bijela / aluminij s praškastim premazom	36	65	35	90	10,5	15	I	75	4165 / 3248 / 917
<b>B / širina: 90 cm</b>										
505.833.00.1	eloksirani aluminij	43,5	65	50	90	10,5	15	I	90	5058 / 3944 / 1114
505.833.00.2	bijela / aluminij s praškastim premazom	43,5	65	50	90	10,5	15	I	90	5058 / 3944 / 1114
<b>B / širina: 105 cm</b>										
505.834.00.1	eloksirani aluminij	51	95	65	90	10,5	15	I	105	5950 / 4640 / 1310
505.834.00.2	bijela / aluminij s praškastim premazom	51	95	65	90	10,5	15	I	105	5950 / 4640 / 1310
<b>B / širina: 120 cm</b>										
505.835.00.1	eloksirani aluminij	58,5	95	80	90	10,5	15	I	120	6843 / 5336 / 1507
505.835.00.2	bijela / aluminij s praškastim premazom	58,5	95	80	90	10,5	15	I	120	6843 / 5336 / 1507

### Može se kombinirati sa

- Geberit element s utičnicom s ComfortLight modulom → str. 57

### Pribor

- Geberit ONE utičnica za element s ogledalom → str. 73
- Geberit ONE ručka za vrata ogledala → str. 73
- Geberit nosač magneta → str. 72
- Geberit ogledalo s povećalom → str. 72



- Standardno aktiviranje preko elementa s ogledalom i sobne tipke. Aktiviranje preko sobne tipke mora se prebaciti u aplikaciji Geberit Home na odgovarajući način

## Pribor

### Geberit nosač magneta

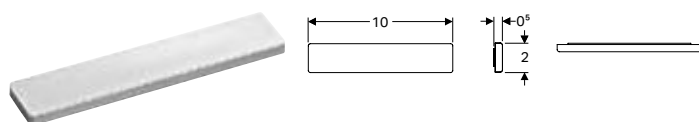

click & scan

#### Svojstva

- Samoljepljivo

Br. art.	B [cm]	H [cm]	T [cm]
510010000	10	2	0,5

### Geberit ogledalo s povećalom

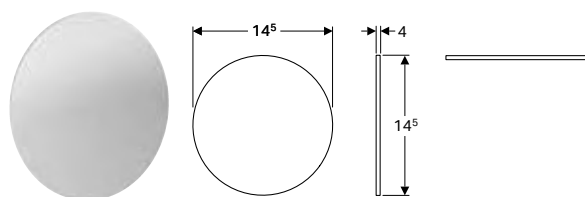

click & scan

#### Svojstva

- S trostrukim povećanjem
- Samoljepljivo

#### Br. art.

510100000

### Pokrovni okvir za Geberit ONE element s ogledalom, ugradnja u zid

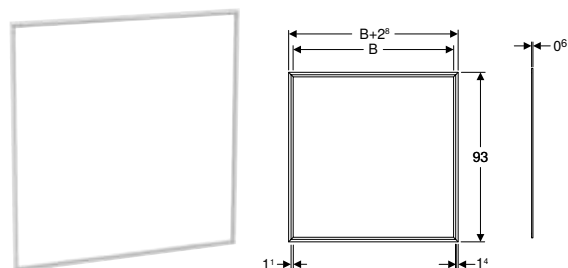

click & scan

#### Primjene

- Kao poklopac za nečiste bridove pločica

#### Svojstva

- Pokrivna širina 14 mm

#### Tehnički podaci

Materijal	aluminij
-----------	----------

Br. art.      Boja / površina

#### B / širina: 60 cm

505.841.00.1    bijela / aluminij s praškastim premazom

505.841.00.2    eloksirani aluminij

505.841.00.3    mat crna / aluminij s praškastim premazom

#### B / širina: 75 cm

505.842.00.1    bijela / aluminij s praškastim premazom

505.842.00.2    eloksirani aluminij

505.842.00.3    mat crna / aluminij s praškastim premazom

#### B / širina: 90 cm

505.843.00.1    bijela / aluminij s praškastim premazom

505.843.00.2    eloksirani aluminij

505.843.00.3    mat crna / aluminij s praškastim premazom

#### B / širina: 105 cm

505.844.00.1    bijela / aluminij s praškastim premazom

505.844.00.2    eloksirani aluminij

505.844.00.3    mat crna / aluminij s praškastim premazom

Br. art. Boja / površina

**B / širina: 120 cm**

505.845.00.1 bijela / aluminij s praškastim premazom

505.845.00.2 eloksirani aluminij

505.845.00.3 mat crna / aluminij s praškastim premazom

**Geberit ONE ručka za vrata ogledala**

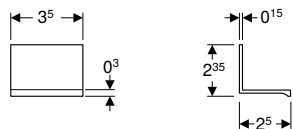

click & scan

**Primjene**

- Za Geberit ONE elemente s ogledalom

**Opseg isporuke**

- Ručka, sjajni krom
- Materijal za montažu

Br. art.	B [cm]	H [cm]	T [cm]
502.619.00.1	3,5	2,35	2,5

**Geberit ONE utičnica za element s ogledalom**

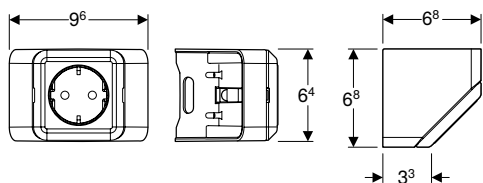

click & scan

**Primjene**

- Za Geberit ONE elemente s ogledalom

**Opseg isporuke**

- Element s utičnicom
- Pričvrсни materijal

**Tehnički podaci**

Nazivni napon	230 V AC
Frekvencija mreže	50 Hz

Br. art.	Utičnica	Broj utičnica
502.669.00.1	CEE 7/3 (zaštitni kontakt)	1



## WC školjke

### Konzolne WC školjke

#### Geberit ONE konzolna WC školjka, zatvorene forme, TurboFlush, s WC sjedalom

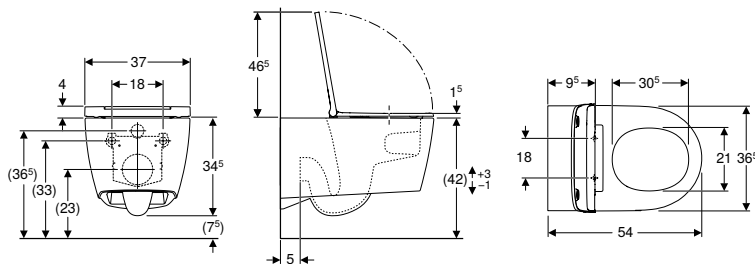

click & scan

#### Primjene

- Za ugradbene vodokotliče

#### Tehnički podaci

Materijal	sanitarna keramika
-----------	--------------------

#### Opseg isporuke

- WC školjka
- WC sjedalo
- Set zvučne izolacije
- Priključni set
- Pričvrtni materijal

#### Svojstva

- Konzolni
- WC školjka bez ruba za ispiranje s tehnikom ispiranja TurboFlush
- Jednostavna montaža s pomoću tehnologije Easy Fast Fixing (Tip EFF3)
- Prilagodljivo po visini, gornji rub keramike 41–45 cm
- Tip 1, puna količina ispiranja 7/6/5/4 l, prema EN 997
- Ispire s 4 l
- Skriveno učvršćenje
- Jednostavna montaža pomoću prigona za optimizirani prijenos sile
- WC sjedalo od Duroplasta
- Okovi od metala
- Preklopni poklopac WC-a
- Tanki dizajn
- WC sjedalo može se skinuti bez alata
- Odgovara preporukama komisije KRINKO

Br. art.	Boja / površina	B [cm]	H [cm]	T [cm]	Funkcija QuickRelease	Funkcija SoftClosing
500.201.01.1	WC školjka: bijela / KeraTect Dizajnerski poklopac: bijela	37	34,5	54	da	da
500.202.01.1	WC školjka: bijela / KeraTect Dizajnerski poklopac: sjajni krom	37	34,5	54	da	da
500.202.JT.1	WC školjka: bijela mat Dizajnerski poklopac: sjajni krom	37	34,5	54	da	da

#### Može se kombinirati sa

- Geberit AquaClean Tuma Comfort tuš WC sjedalo → str. 434
- Geberit AquaClean tuš WC sjedalo Tuma Classic → str. 436



- Prebacivanje s EFF2 na EFF3 primjenjivat će se od 1. 4. 2022. (Izuzev postojeće zalihe)
- 500.202.JT.1: kromirani i bijeli sjajni dizajnerski poklopac u opsegu isporuke

# Bidei

## Konzolni bidei

### Geberit ONE konzolni bide zatvorene forme

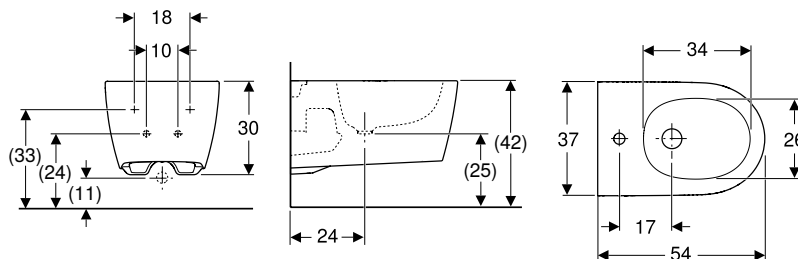

click & scan

#### Primjene

- Za armature s jednim otvorom s fleksibilnim priključnim cijevima

#### Tehnički podaci

Materijal	sanitarna keramika
-----------	--------------------

#### Opseg isporuke

- Pričvrtni materijal
- Set zvučne izolacije
- Priključni set s priključkom za umivaonik Clou

#### Svojstva

- Konzolni
- Prilagodljivo po visini, gornji rub keramike 41–45 cm
- Jednostavna montaža s pomoću tehnologije Easy Fast Fixing (Tip EFF3)
- Sakriveni priključak vode
- Jednostavna montaža pomoću prigona za optimizirani prijenos sile
- Zatvorena forma
- Skriveno učvršćenje
- Tanki dizajn

Br. art.	Boja / površina	Preljev	B [cm]	H [cm]	T [cm]
500.690.01.1	bijela / KeraTect	sakriven	37	30	54
500.690.JT.1	bijela / mat	sakriven	37	30	54



- Prebacivanje s EFF2 na EFF3 primjenjivat će se od 1. 4. 2022. (Izuzev postojeće zalihe)









# Geberit Xenos<sup>2</sup>









<b>Umivaonici.....</b>	<b>78</b>
Pregled asortimana – Geberit Xenos <sup>2</sup> umivaonici i baze za umivaonik .....	79
Pregled pribora – Geberit Xenos <sup>2</sup> umivaonici.....	83
Umivaonici za pranje ruku .....	84
Umivaonici .....	84
Umivaonici od mineralnog materijala .....	86
<b>Kupaonski namještaj.....</b>	<b>88</b>
Pregled pribora – Geberit Xenos <sup>2</sup> kupaonski namještaj.....	89
Baze za umivaonike .....	92
Bočni elementi .....	100
Ogledala .....	101
Pribor .....	102
<b>WC školjke.....</b>	<b>104</b>
Konzolne WC školjke .....	104
WC sjedala .....	104
<b>Bidei.....</b>	<b>105</b>
Konzolni bidei .....	105

## Umivaonici

### Pregled asortimana – Geberit Xenos<sup>2</sup> umivaonici i baze za umivaonik

Geberit Hrvatska, Izdanje: studeni 2023

							Mali umivaonik za ruke	
							Geberit Xenos <sup>2</sup> umivaonik za pranje ruku	
							40 cm	
KeraTect, otvor za armaturu lijevo, bez preljeva							500.528.01.1	
KeraTect, otvor za armaturu desno, bez preljeva							500.529.01.1	
KeraTect, otvor za armaturu u sredini, bez preljeva								
KeraTect, bez otvora za armaturu, bez preljeva								
KeraTect, otvor za armaturu lijevo i desno, bez preljeva								
Varicor®, alpsko bijela, bez otvora za armaturu, bez preljeva								
Varicor®, alpsko bijela, otvor za armaturu lijevo i desno, bez preljeva								
								
Širina umivaonika							→ str. 84	
<b>Baze za mali umivaonik za ruke</b>								
Geberit Xenos <sup>2</sup> baza za umivaonik za pranje ruku, s jednim vratima	500.502.43.1		40 cm	scultura siva	→ str. 92	✓		
	500.502.00.1		40 cm	greige	→ str. 92	✓		
	500.502.01.1		40 cm	bijela	→ str. 92	✓		
<b>Baze za umivaonik</b>								
Geberit Xenos <sup>2</sup> baza za umivaonik, s jednom ladicom	500.505.43.1		60 cm	scultura siva	→ str. 93			
	500.505.00.1		60 cm	greige	→ str. 93			
	500.505.01.1		60 cm	bijela	→ str. 93			
Geberit Xenos <sup>2</sup> baza za umivaonik, s dvije ladice	500.506.43.1		60 cm	scultura siva	→ str. 94			
	500.506.00.1		60 cm	greige	→ str. 94			
	500.506.01.1		60 cm	bijela	→ str. 94			
Geberit Xenos <sup>2</sup> baza za umivaonik, s jednom ladicom	500.508.43.1		90 cm	scultura siva	→ str. 93			
	500.508.00.1		90 cm	greige	→ str. 93			
	500.508.01.1		90 cm	bijela	→ str. 93			
Geberit Xenos <sup>2</sup> baza za umivaonik, s dvije ladice	500.509.43.1		90 cm	scultura siva	→ str. 94			
	500.509.00.1		90 cm	greige	→ str. 94			
	500.509.01.1		90 cm	bijela	→ str. 94			
Geberit Xenos <sup>2</sup> baza za umivaonik s površinom za odlaganje, s jednom ladicom	500.513.43.1		90 cm	scultura siva, otvor za sifon lijevo	→ str. 95			
	500.513.00.1		90 cm	greige, otvor za sifon lijevo	→ str. 95			
	500.513.01.1		90 cm	bijela, otvor za sifon lijevo	→ str. 95			
	500.514.43.1		90 cm	scultura siva, otvor za sifon desno	→ str. 95			
	500.514.00.1		90 cm	greige, otvor za sifon desno	→ str. 95			
500.514.01.1	90 cm	bijela, otvor za sifon desno	→ str. 95					

Umivaonici	Umivaonici	Umivaonici	Umivaonici	Umivaonici	Umivaonici	Umivaonici za ugradnju u kupaonski namještaj	Umivaonici za ugradnju u kupaonski namještaj
Geberit Xeno <sup>2</sup> umivaonik	Geberit Xeno <sup>2</sup> umivaonik	Geberit Xeno <sup>2</sup> umivaonik	Geberit Xeno <sup>2</sup> umivaonik s površinom za odlaganje	Geberit Xeno <sup>2</sup> umivaonik s površinom za odlaganje	Geberit Xeno <sup>2</sup> umivaonik s površinom za odlaganje	Geberit Xeno <sup>2</sup> umivaonik za ugradnju u kupaonski namještaj	Geberit Xeno <sup>2</sup> umivaonik za ugradnju u kupaonski namještaj
60 cm	90 cm	120 cm	90 cm, površina za odlaganje desno	90 cm, površina za odlaganje lijevo	90 cm, površina za odlaganje lijevo	140 cm	160 cm
500.530.01.1	500.531.01.1 500.532.01.1	500.551.01.1 500.552.01.1 500.550.01.1	500.533.01.1 500.534.01.1	500.535.01.1 500.536.01.1		500.276.00.1 500.277.00.1	500.278.00.1 500.279.00.1
							
→ str. 84	→ str. 84	→ str. 84	→ str. 85	→ str. 85		→ str. 86	→ str. 86
✓							
✓							
✓							
✓							
✓							
✓							
	✓						
	✓						
	✓						
	✓						
	✓						
	✓						
			✓				
			✓				
			✓				
				✓			
				✓			
				✓			

Geberit Hrvatska, Izdanje: studeni 2023

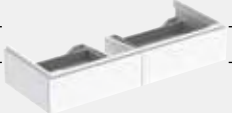
							Mali umivaonik za ruke	
							Geberit Xeno <sup>2</sup> umivaonik za pranje ruku	
							40 cm	
Geberit Xeno <sup>2</sup> baza za umivaonik s površinom za odlaganje, s dvije ladice	500.515.43.1		90 cm	scultura siva, otvor za sifon lijevo	→ str. 96			
	500.515.00.1		90 cm	greige, otvor za sifon lijevo	→ str. 96			
	500.515.01.1		90 cm	bijela, otvor za sifon lijevo	→ str. 96			
	500.516.43.1		90 cm	scultura siva, otvor za sifon desno	→ str. 96			
	500.516.00.1		90 cm	greige, otvor za sifon desno	→ str. 96			
	500.516.01.1		90 cm	bijela, otvor za sifon desno	→ str. 96			
Geberit Xeno <sup>2</sup> baza za umivaonik širine od 120 cm, s dvije ladice	500.517.43.1		120 cm	scultura siva	→ str. 97			
	500.517.00.1		120 cm	greige	→ str. 97			
	500.517.01.1		120 cm	bijela	→ str. 97			
Geberit Xeno <sup>2</sup> baza za umivaonik širine od 120 cm, s četiri ladice	500.518.43.1		120 cm	scultura siva	→ str. 98			
	500.518.00.1		120 cm	greige	→ str. 98			
	500.518.01.1		120 cm	bijela	→ str. 98			
<b>Baze za umivaonik za ugradnju u kupaonski namještaj</b>								
Geberit Xeno <sup>2</sup> baza za umivaonik od mineralnog materijala, s dvije ladice	500.348.43.1		140 cm	scultura siva	→ str. 99			
	500.348.00.1		140 cm	greige	→ str. 99			
	500.347.00.1		140 cm	bijela	→ str. 99			
	500.346.43.1		160 cm	scultura siva	→ str. 99			
	500.346.00.1		160 cm	greige	→ str. 99			
	500.346.01.1		160 cm	bijela	→ str. 99			

















✓ Kompatibilno

Umivaonici	Umivaonici	Umivaonici	Umivaonici	Umivaonici	Umivaonici	Umivaonici za ugradnju u kupaonski namještaj	Umivaonici za ugradnju u kupaonski namještaj
Geberit Xeno <sup>2</sup> umivaonik	Geberit Xeno <sup>2</sup> umivaonik	Geberit Xeno <sup>2</sup> umivaonik	Geberit Xeno <sup>2</sup> umivaonik s površinom za odlaganje	Geberit Xeno <sup>2</sup> umivaonik s površinom za odlaganje	Geberit Xeno <sup>2</sup> umivaonik za ugradnju u kupaonski namještaj	Geberit Xeno <sup>2</sup> umivaonik za ugradnju u kupaonski namještaj	Geberit Xeno <sup>2</sup> umivaonik za ugradnju u kupaonski namještaj
60 cm	90 cm	120 cm	90 cm, površina za odlaganje desno	90 cm, površina za odlaganje lijevo	140 cm	160 cm	
			✓				
			✓				
			✓				
				✓			
				✓			
				✓			
		✓					
		✓					
		✓					
		✓					
		✓					
		✓					
		✓					
		✓					
		✓					
						✓	
						✓	
						✓	
							✓
							✓
							✓



Pregled pribora – Geberit Xenos<sup>2</sup> umivaonici

Geberit Hrvatska, Izdanje: studeni 2023

					Mali umivaonik za ruke			
					Geberit Xenos <sup>2</sup> umivaonik za pranje ruku			
					40 cm		60 cm	
KeraTect, otvor za armaturu lijevo, bez preljeva					500.528.01.1			
KeraTect, otvor za armaturu desno, bez preljeva					500.529.01.1			
KeraTect, otvor za armaturu u sredini, bez preljeva						500.530.01.1		500.531.01.1
KeraTect, bez otvora za armaturu, bez preljeva								500.532.01.1
KeraTect, otvor za armaturu lijevo i desno, bez preljeva								
Varicor®, alpsko bijela, bez otvora za armaturu, bez preljeva								
Varicor®, alpsko bijela, otvor za armaturu lijevo i desno, bez preljeva								
								
					→ str. 84	→ str. 84	→ str. 84	
Geberit izljevni ventil sa slobodnim izljevom vode i poklopcem ventila	152.050.21.1		Dužina 5 cm, sjajni krom	→ str. 494	✓	✓	✓	
	152.050.14.1		Dužina 5 cm, crna mat	→ str. 494	✓	✓	✓	
	152.080.21.1		Dužina 8 cm, sjajni krom	→ str. 494	✓	✓	✓	
	152.080.14.1		Dužina 8 cm, crna mat	→ str. 494	✓	✓	✓	
Geberit direktni samočisteći sifon za umivaonik, horizontalni odvod	151.034.21.1		DN32, sjajni krom	→ str. 495	✓	✓	✓	
	151.034.14.1		DN32, crna mat	→ str. 495	✓	✓	✓	
	151.035.21.1		DN40, sjajni krom	→ str. 495	✓	✓	✓	
	151.035.14.1		DN40, crna mat	→ str. 495	✓	✓	✓	
<b>Naručiti u slučaju montaže namještaja</b>								
Geberit direktni samočisteći sifon za umivaonik, model koji štedi prostor, horizontalni odvod	151.116.11.1		DN32, sjajni krom	→ str. 496		✓	✓	
	151.117.11.1		DN40, sjajni krom	→ str. 496		✓	✓	
<b>III</b>								
Geberit poklopac ventila za izljevni ventil sa slobodnim izljevom	241.993.21.1		sjajni krom	→ str. 503	✓	✓	✓	
	241.993.01.1		bijeli, keramički	→ str. 503	✓	✓	✓	
Geberit priključak za umivaonik Clou s aktivacijskom polugom	152.018.00.1			→ str. 496				

✓ Kompatibilno

Umivaonici			Umivaonici za ugradnju u kupaonski namještaj			
Geberit Xeno <sup>2</sup> umivaonik		Geberit Xeno <sup>2</sup> umivaonik s površinom za odlaganje		Geberit Xeno <sup>2</sup> umivaonik za ugradnju u kupaonski namještaj		
120 cm	120 cm	90 cm, površina za odlaganje desno	90 cm, površina za odlaganje lijevo	140 cm	160 cm	
500.551.01.1		500.533.01.1 500.534.01.1	500.535.01.1 500.536.01.1			
	500.552.01.1 500.550.01.1			500.276.00.1 500.277.00.1	500.278.00.1 500.279.00.1	
						
→ str. 84	→ str. 84	→ str. 85	→ str. 85	→ str. 86	→ str. 86	
✓	✓	✓	✓	✓	✓	
✓	✓	✓	✓	✓	✓	
✓	✓	✓	✓	✓	✓	
✓	✓	✓	✓	✓	✓	
✓	✓	✓	✓	✓	✓	
✓	✓	✓	✓	✓	✓	
✓	✓	✓	✓	✓	✓	
✓	✓	✓	✓	✓	✓	
✓	✓	✓	✓	✓	✓	
✓	✓	✓	✓	✓	✓	
✓	✓	✓	✓	✓	✓	
✓	✓	✓	✓	✓	✓	
✓	✓	✓	✓	✓	✓	

## Umivaonici za pranje ruku

### Geberit Xenos<sup>2</sup> umivaonik za pranje ruku

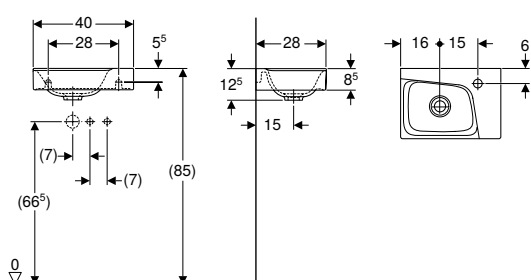

click & scan

#### Tehnički podaci

Materijal	fini šamotni materijal
-----------	------------------------

#### Svojstva

- Mogućnost ugradnje baze
- Asimetrični

Br. art.	Boja / površina	Otvor za armaturu	Preljev	H [cm]	T [cm]
<b>B / širina: 40 cm</b>					
500.529.01.1	bijela / KeraTect	desno	bez	12,5	28
500.528.01.1	bijela / KeraTect	lijevo	bez	12,5	28

#### Može se kombinirati sa

- Geberit Xenos<sup>2</sup> baza za umivaonik za pranje ruku, s jednim vratima → str. 92

#### Pribor

- Pregled pribora – Geberit Xenos<sup>2</sup> umivaonici → str. 83

## Umivaonici

### Geberit Xenos<sup>2</sup> umivaonik

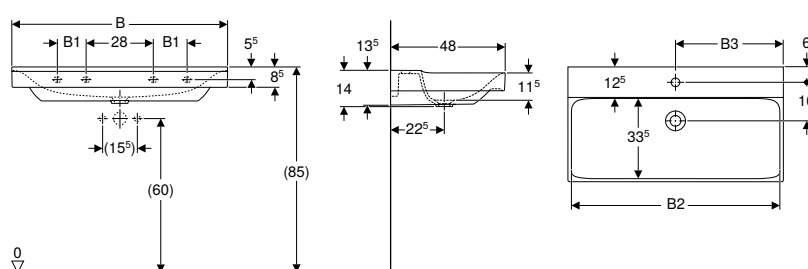

click & scan

#### Tehnički podaci

Materijal	fini šamotni materijal
-----------	------------------------

#### Svojstva

- Mogućnost ugradnje baze

Br. art.	Boja / površina	Otvor za armaturu	Preljev	B1 [cm]	B2 [cm]	B3 [cm]	Širina baze [cm]	H [cm]	T [cm]	Pričvrstne točke
<b>B / širina: 60 cm</b>										
500.530.01.1	bijela / KeraTect	u sredini	bez		57,2	30	58	14	48	2
<b>B / širina: 90 cm</b>										
500.531.01.1	bijela / KeraTect	u sredini	bez	12	87,2	45	88	14	48	4
500.532.01.1	bijela / KeraTect	bez	bez	12	87,2		88	14	48	4
<b>B / širina: 120 cm</b>										
500.550.01.1	bijela / KeraTect	lijevo i desno	bez	24	117,2	30	118	14	48	4
500.551.01.1	bijela / KeraTect	u sredini	bez	24	117,2	60	118	14	48	4
500.552.01.1	bijela / KeraTect	bez	bez	24	117,2		118	14	48	4

#### Naručuje se dodatno

- Priključak za umivaonik

#### Može se kombinirati sa

- Geberit Xenos<sup>2</sup> baza za umivaonik, s jednom ladicom → str. 93
- Geberit Xenos<sup>2</sup> baza za umivaonik, s dvije ladice → str. 94
- Geberit Xenos<sup>2</sup> baza za umivaonik širine od 120 cm, s dvije ladice → str. 97
- Geberit Xenos<sup>2</sup> baza za umivaonik, širine od 120 cm, s četiri ladice → str. 98

#### Pribor

- Pregled pribora – Geberit Xenos<sup>2</sup> umivaonici → str. 83



- Priključak za umivaonik Geberit Clou, s aktiviranjem ručicom samo za umivaonike s jednim otvorom za armaturu. Kompatibilno samo s umivaonicima 60 i 90 cm s jednim otvorom za armaturu ako su montirani bez baze za umivaonik

## Geberit Xeno<sup>2</sup> umivaonik s površinom za odlaganje

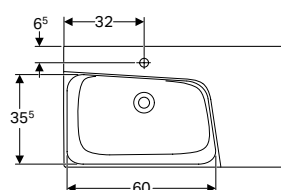
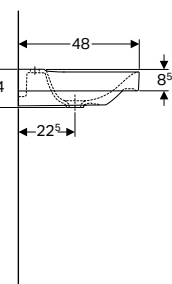
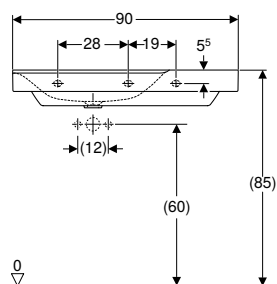

### Tehnički podaci

Materijal	fini šamotni materijal
-----------	------------------------

### Svojstva

- Mogućnost ugradnje baze
- Asimetrični
- S površinom za odlaganje

Br. art.      Boja / površina      Otvor za armaturu      Preljev      H      T      Površina za odlaganje  
[cm]      [cm]

### B / širina: 90 cm

500.533.01.1	bijela / KeraTect	u sredini	bez	14	48	desno
500.535.01.1	bijela / KeraTect	u sredini	bez	14	48	lijevo
500.534.01.1	bijela / KeraTect	bez	bez	14	48	desno
500.536.01.1	bijela / KeraTect	bez	bez	14	48	lijevo

### Naručuje se dodatno

- Priključak za umivaonik

### Može se kombinirati sa

- Geberit Xeno<sup>2</sup> baza za umivaonik s površinom za odlaganje, s jednom ladicom → str. 95
- Geberit Xeno<sup>2</sup> baza za umivaonik s površinom za odlaganje, s dvije ladice → str. 96

### Pribor

- Pregled pribora – Geberit Xeno<sup>2</sup> umivaonici → str. 83



- Priključak za umivaonik Geberit Clou, s aktiviranjem ručicom samo za umivaonike s jednim otvorom za armaturu. Kompatibilno samo s umivaonicima 60 i 90 cm s jednim otvorom za armaturu ako su montirani bez baze za umivaonik

## Umivaonici od mineralnog materijala

### Geberit Xenos<sup>2</sup> umivaonik za ugradnju u kupaonski namještaj

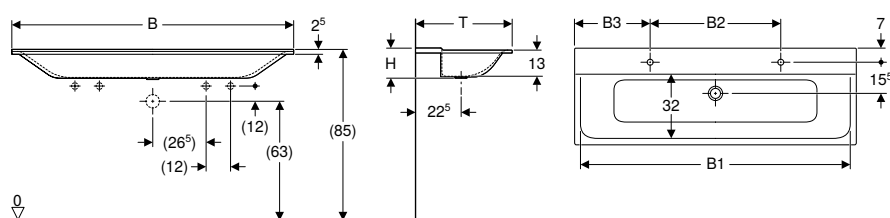

#### Primjene

- Za montažu na bazu umivaonika

#### Tehnički podaci

Materijal	Varicor
-----------	---------

#### Svojstva

- Dva mjesta za pranje
- Tanak rub
- Antibakterijski
- Otporno na udarce
- Otporno na ogrebotine
- Jednostavno čišćenje
- Popravak površine bez vidljivih tragova

Br. art.	Boja / površina	Otvor za armaturu	Preljev	B1 [cm]	B2 [cm]	B3 [cm]	Širina baze [cm]	H [cm]	T [cm]
----------	-----------------	-------------------	---------	------------	------------	------------	---------------------	-----------	-----------

#### B / širina: 140 cm

500.277.00.1	bijela / mat	lijevo i desno	bez	135	65	37,5	139,5	15	48
500.276.00.1	bijela / mat	bez	bez	135			139,5	15	48

#### B / širina: 160 cm

500.279.00.1	bijela / mat	lijevo i desno	bez	155	70	45	159,5	15	48
500.278.00.1	bijela / mat	bez	bez	155			159,5	15	48

#### Može se kombinirati sa

- Geberit Xenos<sup>2</sup> baza za umivaonik od mineralnog materijala, s dvije ladice → str. 99

#### Pribor











- Pregled pribora – Geberit Xenos<sup>2</sup> umivaonici → str. 83











## Kupaonski namještaj

### Pregled pribora – Geberit Xenos<sup>2</sup> kupaonski namještaj



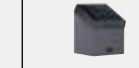
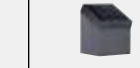





Geberit Hrvatska, Izdanje: studeni 2023

					Geberit Xenos <sup>2</sup> uložak za ladicu, podjela u obliku slova T, za gornju ladicu	Geberit Xenos <sup>2</sup> uložak za ladicu, podjela u obliku slova H, za gornju ladicu	Geberit Xenos <sup>2</sup> uložak za ladicu, podjela u obliku slova H, za donju ladicu	
					500.525.00.1	500.526.00.1	500.527.00.1	
								
Širina umivaonika					→ str. 103	→ str. 102	→ str. 103	
<b>Baze za mali umivaonik za ruke</b>								
Geberit Xenos <sup>2</sup> baza za umivaonik za pranje ruku, s jednim vratima	500.502.43.1		40 cm	scultura siva	→ str. 92			
	500.502.00.1		40 cm	greige	→ str. 92			
	500.502.01.1		40 cm	bijela	→ str. 92			
<b>Baze za umivaonik</b>								
Geberit Xenos <sup>2</sup> baza za umivaonik, s jednom ladicom	500.505.43.1		60 cm	scultura siva	→ str. 93	✓ <sup>1)</sup>	✓ <sup>1)</sup>	
	500.505.00.1		60 cm	greige	→ str. 93	✓ <sup>1)</sup>	✓ <sup>1)</sup>	
	500.505.01.1		60 cm	bijela	→ str. 93	✓ <sup>1)</sup>	✓ <sup>1)</sup>	
Geberit Xenos <sup>2</sup> baza za umivaonik, s dvije ladice	500.506.43.1		60 cm	scultura siva	→ str. 94	✓ <sup>1)</sup>	✓ <sup>1)</sup>	✓ <sup>1)</sup>
	500.506.00.1		60 cm	greige	→ str. 94	✓ <sup>1)</sup>	✓ <sup>1)</sup>	✓ <sup>1)</sup>
	500.506.01.1		60 cm	bijela	→ str. 94	✓ <sup>1)</sup>	✓ <sup>1)</sup>	✓ <sup>1)</sup>
Geberit Xenos <sup>2</sup> baza za umivaonik, s jednom ladicom	500.508.43.1		90 cm	scultura siva	→ str. 93	✓ <sup>2)</sup>	✓ <sup>2)</sup>	
	500.508.00.1		90 cm	greige	→ str. 93	✓ <sup>2)</sup>	✓ <sup>2)</sup>	
	500.508.01.1		90 cm	bijela	→ str. 93	✓ <sup>2)</sup>	✓ <sup>2)</sup>	
Geberit Xenos <sup>2</sup> baza za umivaonik, s dvije ladice	500.509.43.1		90 cm	scultura siva	→ str. 94	✓ <sup>2)</sup>	✓ <sup>2)</sup>	✓ <sup>4)</sup>
	500.509.00.1		90 cm	greige	→ str. 94	✓ <sup>2)</sup>	✓ <sup>2)</sup>	✓ <sup>4)</sup>
	500.509.01.1		90 cm	bijela	→ str. 94	✓ <sup>2)</sup>	✓ <sup>2)</sup>	✓ <sup>4)</sup>
Geberit Xenos <sup>2</sup> baza za umivaonik s površinom za odlaganje, s jednom ladicom	500.513.43.1		90 cm	scultura siva, otvor za sifon lijevo	→ str. 95	✓ <sup>2)</sup>	✓ <sup>2)</sup>	
	500.513.00.1		90 cm	greige, otvor za sifon lijevo	→ str. 95	✓ <sup>2)</sup>	✓ <sup>2)</sup>	
	500.513.01.1		90 cm	bijela, otvor za sifon lijevo	→ str. 95	✓ <sup>2)</sup>	✓ <sup>2)</sup>	
	500.514.43.1		90 cm	scultura siva, otvor za sifon desno	→ str. 95	✓ <sup>2)</sup>	✓ <sup>2)</sup>	
	500.514.00.1		90 cm	greige, otvor za sifon desno	→ str. 95	✓ <sup>2)</sup>	✓ <sup>2)</sup>	
	500.514.01.1		90 cm	bijela, otvor za sifon desno	→ str. 95	✓ <sup>2)</sup>	✓ <sup>2)</sup>	
Geberit Xenos <sup>2</sup> baza za umivaonik s površinom za odlaganje, s dvije ladice	500.515.43.1		90 cm	scultura siva, otvor za sifon lijevo	→ str. 96	✓ <sup>2)</sup>	✓ <sup>2)</sup>	✓ <sup>4)</sup>
	500.515.00.1		90 cm	greige, otvor za sifon lijevo	→ str. 96	✓ <sup>2)</sup>	✓ <sup>2)</sup>	✓ <sup>4)</sup>
	500.515.01.1		90 cm	bijela, otvor za sifon lijevo	→ str. 96	✓ <sup>2)</sup>	✓ <sup>2)</sup>	✓ <sup>4)</sup>
	500.516.43.1		90 cm	scultura siva, otvor za sifon desno	→ str. 96	✓ <sup>2)</sup>	✓ <sup>2)</sup>	✓ <sup>4)</sup>
	500.516.00.1		90 cm	greige, otvor za sifon desno	→ str. 96	✓ <sup>2)</sup>	✓ <sup>2)</sup>	✓ <sup>4)</sup>
	500.516.01.1		90 cm	bijela, otvor za sifon desno	→ str. 96	✓ <sup>2)</sup>	✓ <sup>2)</sup>	✓ <sup>4)</sup>
Geberit Xenos <sup>2</sup> baza za umivaonik širine od 120 cm, s dvije ladice	500.517.43.1		120 cm	scultura siva	→ str. 97	✓ <sup>2)</sup>	✓ <sup>2)</sup>	
	500.517.00.1		120 cm	greige	→ str. 97	✓ <sup>2)</sup>	✓ <sup>2)</sup>	
	500.517.01.1		120 cm	bijela	→ str. 97	✓ <sup>2)</sup>	✓ <sup>2)</sup>	

Geberit Xeno <sup>2</sup> staklena polica		Geberit držač ručnika za kupaonski namještaj	Geberit držač ručnika za kupaonski namještaj, sa zaobljenim krajem		Geberit nosač magneta	Geberit element s utičnicom s USB priključkom	Geberit element s utičnicom	Geberit ogledalo s povećalom
500.523.00.1	500.524.00.1	502.328.00.1 502.328.01.3 502.328.JK.1 502.328.JL.1	510040000	510140000	510010000	501030000	501020000	510100000
								
→ str. 103		→ str. 55	→ str. 460	→ str. 461	→ str. 72	→ str. 461		→ str. 72
					✓	✓	✓	
					✓	✓	✓	
					✓	✓	✓	
		✓	✓	✓	✓	✓	✓	
		✓	✓	✓	✓	✓	✓	
		✓	✓	✓	✓	✓	✓	
		✓	✓	✓	✓	✓	✓	
		✓	✓	✓	✓	✓	✓	
		✓	✓	✓	✓	✓	✓	
		✓	✓	✓	✓	✓	✓	
		✓	✓	✓	✓	✓	✓	
		✓	✓	✓	✓	✓	✓	
		✓	✓	✓	✓	✓	✓	
		✓	✓	✓	✓	✓	✓	
		✓	✓	✓	✓	✓	✓	
		✓	✓	✓	✓	✓	✓	
		✓	✓	✓	✓	✓	✓	
		✓	✓	✓	✓	✓	✓	
		✓	✓	✓	✓	✓	✓	
		✓	✓	✓	✓	✓	✓	
		✓	✓	✓	✓	✓	✓	
		✓	✓	✓	✓	✓	✓	
		✓	✓	✓	✓	✓	✓	
		✓	✓	✓	✓	✓	✓	
		✓	✓	✓	✓	✓	✓	
		✓	✓	✓	✓	✓	✓	
		✓	✓	✓	✓	✓	✓	
		✓	✓	✓	✓	✓	✓	
		✓	✓	✓	✓	✓	✓	
		✓	✓	✓	✓	✓	✓	
		✓	✓	✓	✓	✓	✓	
		✓	✓	✓	✓	✓	✓	
		✓	✓	✓	✓	✓	✓	



Geberit Hrvatska, Izdanje: studeni 2023

						Geberit Xenos <sup>2</sup> uložak za ladicu, podjela u obliku slova T, za gornju ladicu	Geberit Xenos <sup>2</sup> uložak za ladicu, podjela u obliku slova H, za gornju ladicu	Geberit Xenos <sup>2</sup> uložak za ladicu, podjela u obliku slova H, za donju ladicu		
						500.525.00.1	500.526.00.1	500.527.00.1		
										
						→ str. 103	→ str. 102	→ str. 103		
Geberit Xenos <sup>2</sup> baza za umivaonik, širine od 120 cm, s četiri ladice	500.518.43.1		120 cm	scultura siva	→ str. 98	✓ <sup>2)</sup>	✓ <sup>2)</sup>	✓ <sup>2)</sup>		
	500.518.00.1		120 cm	greige	→ str. 98	✓ <sup>2)</sup>	✓ <sup>2)</sup>	✓ <sup>2)</sup>		
	500.518.01.1		120 cm	bijela	→ str. 98	✓ <sup>2)</sup>	✓ <sup>2)</sup>	✓ <sup>2)</sup>		
<b>Baze za umivaonik za ugradnju u kupaonski namještaj</b>										
Geberit Xenos <sup>2</sup> baza za umivaonik od mineralnog materijala, s dvije ladice	500.348.43.1		140 cm	scultura siva	→ str. 99	✓ <sup>2)</sup>	✓ <sup>2)</sup>			
	500.348.00.1		140 cm	greige	→ str. 99	✓ <sup>2)</sup>	✓ <sup>2)</sup>			
	500.347.00.1		140 cm	bijela	→ str. 99	✓ <sup>2)</sup>	✓ <sup>2)</sup>			
	500.346.43.1		160 cm	scultura siva	→ str. 99	✓ <sup>3)</sup>	✓ <sup>3)</sup>			
	500.346.00.1		160 cm	greige	→ str. 99	✓ <sup>3)</sup>	✓ <sup>3)</sup>			
	500.346.01.1		160 cm	bijela	→ str. 99	✓ <sup>3)</sup>	✓ <sup>3)</sup>			
<b>Bočni elementi</b>										
Geberit Xenos <sup>2</sup> visoki element s jednim vratima i unutarnjim ogledalom	500.503.01.1			bijela	→ str. 100					
	500.503.43.1			scultura siva	→ str. 100					
	500.503.00.1			greige	→ str. 100					
Geberit Xenos <sup>2</sup> bočni element s jednom ladicom	500.507.01.1			bijela	→ str. 100	✓ <sup>4)</sup>	✓ <sup>4)</sup>			
	500.507.43.1			scultura siva	→ str. 100	✓ <sup>4)</sup>	✓ <sup>4)</sup>			
	500.507.00.1			greige	→ str. 100	✓ <sup>4)</sup>	✓ <sup>4)</sup>			
Geberit Xenos <sup>2</sup> bočni element s dvije ladice	500.504.01.1			bijela	→ str. 101	✓ <sup>1)</sup>	✓ <sup>1)</sup>	✓ <sup>5)</sup>		
	500.504.43.1			scultura siva	→ str. 101	✓ <sup>1)</sup>	✓ <sup>1)</sup>	✓ <sup>5)</sup>		
	500.504.00.1			greige	→ str. 101	✓ <sup>1)</sup>	✓ <sup>1)</sup>	✓ <sup>5)</sup>		

✓ Kompatibilno

<sup>1)</sup> Maksimalan broj uložaka za ladicu po bazi = 2

<sup>2)</sup> Maksimalan broj uložaka za ladicu po bazi = 4

<sup>3)</sup> Maksimalan broj uložaka za ladicu po bazi = 6

<sup>4)</sup> Maksimalan broj uložaka za ladicu po bazi = 3

<sup>5)</sup> Maksimalan broj uložaka za ladicu po bazi = 1

Geberit Xeno <sup>2</sup> staklena polica		Geberit držač ručnika za kupaonski namještaj	Geberit držač ručnika za kupaonski namještaj, sa zaobljenim krajem		Geberit nosač magneta	Geberit element s utičnicom s USB priključkom	Geberit element s utičnicom	Geberit ogledalo s povećalom
500.523.00.1	500.524.00.1	502.328.00.1 502.328.01.3 502.328.JK.1 502.328.JL.1	510040000	510140000	510010000	501030000	501020000	510100000
								
→ str. 103		→ str. 55	→ str. 460	→ str. 461	→ str. 72	→ str. 461		→ str. 72
		✓	✓	✓	✓	✓	✓	
		✓	✓	✓	✓	✓	✓	
		✓	✓	✓	✓	✓	✓	
		✓	✓	✓	✓	✓	✓	
		✓	✓	✓	✓	✓	✓	
		✓	✓	✓	✓	✓	✓	
					✓	✓	✓	✓
					✓	✓	✓	✓
					✓	✓	✓	✓
	✓	✓	✓	✓	✓			
	✓	✓	✓	✓	✓			
	✓	✓	✓	✓	✓			
✓		✓	✓	✓	✓	✓	✓	
✓		✓	✓	✓	✓	✓	✓	
✓		✓	✓	✓	✓	✓	✓	

## Baze za umivaonike

### Geberit Xeno<sup>2</sup> baza za umivaonik za pranje ruku, s jednim vratima

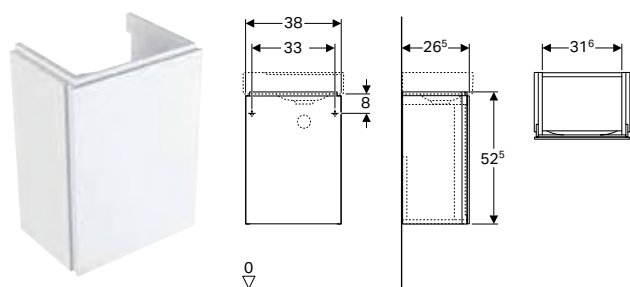

click & scan

#### Tehnički podaci

Materijal	troslajna iverica visoke gustoće
-----------	----------------------------------

#### Opseg isporuke

- Pričvrtni materijal

#### Svojstva

- FSC™ C134279 certificiran
- Konzolni
- S jednim vratima
- Vrata s mehanizmom za prigušivanje
- Otvaranje vrata lijevo ili desno
- Otporno na vlagu
- Isporučuje se u predmontiranom stanju

Br. art.	Boja / površina	B [cm]	H [cm]	T [cm]
<b>Širina umivaonika: 40 cm</b>				
500.502.01.1	bijela / lakirano, visoki sjaj	38	52,5	26,5
500.502.00.1 *	greige / lakirano, mat	38	52,5	26,5
500.502.43.1	scultura siva / melamin, struktura drva	38	52,5	26,5

\* Proizvodnja vezana uz narudžbu

#### Može se kombinirati sa

- Geberit Xeno<sup>2</sup> umivaonik za pranje ruku → str. 84
- Geberit Xeno<sup>2</sup> ogledalo sa rasvjetom → str. 101

#### Pribor

- Pregled pribora – Geberit Xeno<sup>2</sup> kupaonski namještaj → str. 89

## Geberit Xenos<sup>2</sup> baza za umivaonik, s jednom ladicom

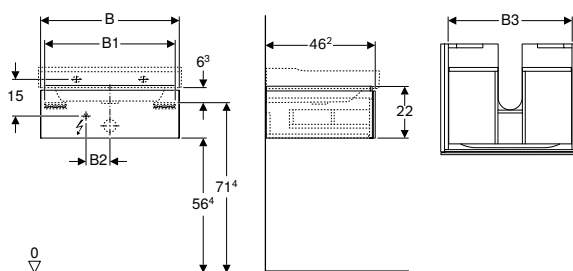

click & scan

Geberit  
Xenos<sup>2</sup>

### Tehnički podaci

Stupanj zaštite	IP21
Nazivni napon	230 V AC
Frekvencija mreže	50 Hz
Radni napon	12 V DC
Materijal	troslajna iverica visoke gustoće
Opterećenje ladice maks.	30 kg
Klasa energetske učinkovitosti izvora svjetla	F
Boja svjetla	3000 K

### Opseg isporuke

- Pričvrtni materijal

### Svojstva

- FSC™ C134279 certificiran
- Konzolni
- S jednom ladicom
- Push-to-open mehanizam za otvaranje
- Ladica s podlogom protiv klizanja
- Ladica s LED rasvjetom
- Otporno na vlagu
- Isporučuje se u predmontiranom stanju

Br. art.	Boja / površina	B [cm]	B1 [cm]	B2 [cm]	B3 [cm]	H [cm]	T [cm]	Klasa zaštite	Potrošnja snage (W)	Svjetlosni tok [lm]
----------	-----------------	-----------	------------	------------	------------	-----------	-----------	---------------	---------------------	------------------------

### Širina umivaonika: 60 cm

500.505.01.1	bijela / lakirano, visoki sjaj	58	54,6	10	51,6	22	46,2	II	2,25	270
500.505.00.1 *	greige / lakirano, mat	58	54,6	10	51,6	22	46,2	II	2,25	270
500.505.43.1	scultura siva / melamin, struktura drva	58	54,6	10	51,6	22	46,2	II	2,25	270

### Širina umivaonika: 90 cm

500.508.01.1	bijela / lakirano, visoki sjaj	88	84,6	23	81,6	22	46,2	II	3,75	450
500.508.00.1 *	greige / lakirano, mat	88	84,6	23	81,6	22	46,2	II	3,75	450
500.508.43.1	scultura siva / melamin, struktura drva	88	84,6	23	81,6	22	46,2	II	3,75	450

\* Proizvodnja vezana uz narudžbu

### Može se kombinirati sa

- Geberit Xenos<sup>2</sup> umivaonik → str. 84
- Geberit Xenos<sup>2</sup> ogledalo sa rasvjetom, s direktnom i indirektnom rasvjetom → str. 102

### Pribor

- Pregled pribora – Geberit Xenos<sup>2</sup> kupaonski namještaj → str. 89

## Geberit Xenos<sup>2</sup> baza za umivaonik, s dvije ladice

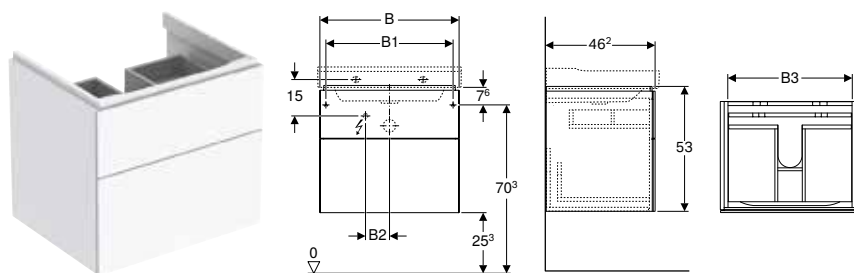

### Tehnički podaci

Stupanj zaštite	IP21
Nazivni napon	230 V AC
Frekvencija mreže	50 Hz
Radni napon	12 V DC
Materijal	troslojna iverica visoke gustoće
Opterećenje ladice maks.	30 kg
Klasa energetske učinkovitosti izvora svjetla	F
Boja svjetla	3000 K

### Opseg isporuke

- Pričvrtni materijal

### Svojstva

- FSC™ C134279 certificiran
- Konzolni
- S dvije ladice
- Push-to-open mehanizam za otvaranje
- Ladica s podlogom protiv klizanja
- Ladica s LED rasvjetom
- Otporno na vlagu
- Isporučuje se u predmontiranom stanju

Br. art.	Boja / površina	B [cm]	B1 [cm]	B2 [cm]	B3 [cm]	H [cm]	T [cm]	Klasa zaštite	Potrošnja snage (W)	Svjetlosni tok [lm]
----------	-----------------	-----------	------------	------------	------------	-----------	-----------	---------------	---------------------	------------------------

#### Širina umivaonika: 60 cm

500.506.01.1	bijela / lakirano, visoki sjaj	58	53	10	51,6	53	46,2	II	2,25	270
500.506.00.1 *	greige / lakirano, mat	58	53	10	51,6	53	46,2	II	2,25	270
500.506.43.1	scultura siva / melamin, struktura drva	58	53	10	51,6	53	46,2	II	2,25	270

#### Širina umivaonika: 90 cm

500.509.01.1	bijela / lakirano, visoki sjaj	88	83	23	81,6	53	46,2	II	3,75	450
500.509.00.1 *	greige / lakirano, mat	88	83	23	81,6	53	46,2	II	3,75	450
500.509.43.1	scultura siva / melamin, struktura drva	88	83	23	81,6	53	46,2	II	3,75	450

\* Proizvodnja vezana uz narudžbu

### Može se kombinirati sa

- Geberit Xenos<sup>2</sup> umivaonik → str. 84
- Geberit Xenos<sup>2</sup> ogledalo sa rasvjetom, s direktnom i indirektnom rasvjetom → str. 102

### Pribor

- Pregled pribora – Geberit Xenos<sup>2</sup> kupaonski namještaj → str. 89

## Geberit Xenos<sup>2</sup> baza za umivaonik s površinom za odlaganje, s jednom ladicom

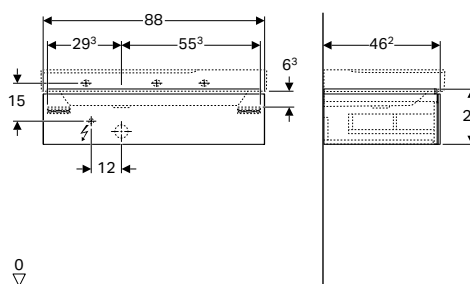

click & scan

Geberit  
Xenos<sup>2</sup>

### Tehnički podaci

Stupanj zaštite	IP21
Nazivni napon	230 V AC
Frekvencija mreže	50 Hz
Radni napon	12 V DC
Materijal	troslajna iverica visoke gustoće
Opterećenje ladice maks.	30 kg
Klasa energetske učinkovitosti izvora svjetla	F
Boja svjetla	3000 K

### Opseg isporuke

- Pričvrtni materijal

### Svojstva

- FSC™ C134279 certificiran
- Konzolni
- S jednom ladicom
- Push-to-open mehanizam za otvaranje
- S površinom za odlaganje
- Ladica s podlogom protiv klizanja
- Ladica s LED rasvjetom
- Otporno na vlagu
- Isporučuje se u predmontiranom stanju

Br. art.	Boja / površina	B [cm]	Širina umivaonika [cm]	H [cm]	T [cm]	Klasa zaštite	Potrošnja snage (W)
----------	-----------------	-----------	---------------------------	-----------	-----------	---------------	---------------------

### Otvor za sifon: desno

500.514.01.1	bijela / lakirano, visoki sjaj	88	90	22	46,2	II	3,75
500.514.00.1 *	greige / lakirano, mat	88	90	22	46,2	II	3,75
500.514.43.1	scultura siva / melamin, struktura drva	88	90	22	46,2	II	3,75

### Otvor za sifon: lijevo

500.513.01.1	bijela / lakirano, visoki sjaj	88	90	22	46,2	II	3,75
500.513.00.1 *	greige / lakirano, mat	88	90	22	46,2	II	3,75
500.513.43.1	scultura siva / melamin, struktura drva	88	90	22	46,2	II	3,75

\* Proizvodnja vezana uz narudžbu

### Može se kombinirati sa

- Geberit Xenos<sup>2</sup> umivaonik s površinom za odlaganje → str. 85
- Geberit Xenos<sup>2</sup> ogledalo sa rasvjetom, s direktnom i indirektnom rasvjetom → str. 102

### Pribor

- Pregled pribora – Geberit Xenos<sup>2</sup> kupaonski namještaj → str. 89

## Geberit Xeno<sup>2</sup> baza za umivaonik s površinom za odlaganje, s dvije ladice

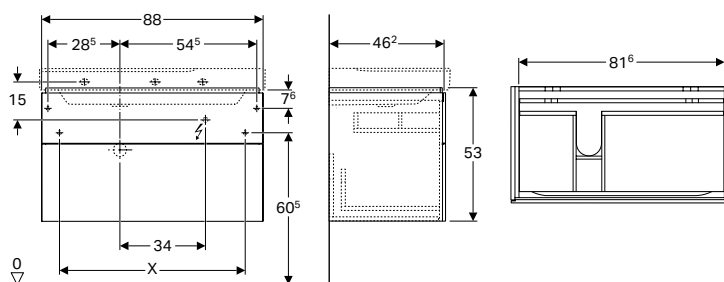

click & scan

### Tehnički podaci

Stupanj zaštite	IP21
Nazivni napon	230 V AC
Frekvencija mreže	50 Hz
Radni napon	12 V DC
Materijal	troslojna iverica visoke gustoće
Opterećenje ladice maks.	30 kg
Klasa energetske učinkovitosti izvora svjetla	F
Boja svjetla	3000 K

### Opseg isporuke

- Pričvrtni materijal

### Svojstva

- FSC™ C134279 certificiran
- Konzolni
- S dvije ladice
- Push-to-open mehanizam za otvaranje
- S površinom za odlaganje
- Ladica s podlogom protiv klizanja
- Ladica s LED rasvjetom
- Otporno na vlagu
- Isporučuje se u predmontiranom stanju

Br. art.	Boja / površina	B [cm]	Širina umivaonika [cm]	H [cm]	T [cm]	Klasa zaštite	Potrošnja snage (W)	Svjetlosni tok [lm]
<b>Otvor za sifon: desno</b>								
500.516.01.1	bijela / lakirano, visoki sjaj	88	90	53	46,2	II	3,75	450
500.516.00.1 *	greige / lakirano, mat	88	90	53	46,2	II	3,75	450
500.516.43.1	scultura siva / melamin, struktura drva	88	90	53	46,2	II	3,75	450
<b>Otvor za sifon: lijevo</b>								
500.515.01.1	bijela / lakirano, visoki sjaj	88	90	53	46,2	II	3,75	450
500.515.00.1 *	greige / lakirano, mat	88	90	53	46,2	II	3,75	450
500.515.43.1	scultura siva / melamin, struktura drva	88	90	53	46,2	II	3,75	450

\* Proizvodnja vezana uz narudžbu

### Može se kombinirati sa

- Geberit Xeno<sup>2</sup> umivaonik s površinom za odlaganje → str. 85
- Geberit Xeno<sup>2</sup> ogledalo sa rasvjetom, s direktnom i indirektnom rasvjetom → str. 102

### Pribor

- Pregled pribora – Geberit Xeno<sup>2</sup> kupaonski namještaj → str. 89

## Geberit Xeno<sup>2</sup> baza za umivaonik širine od 120 cm, s dvije ladice

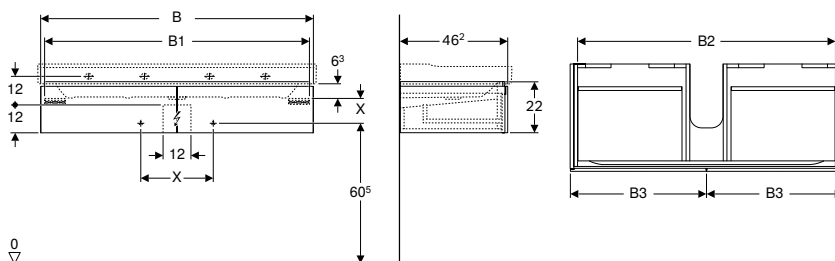
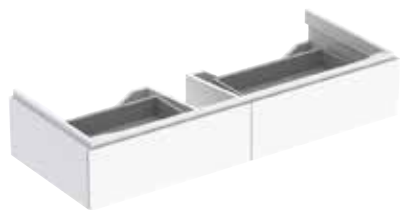

click & scan

Geberit  
Xeno<sup>2</sup>

### Tehnički podaci

Stupanj zaštite	IP21
Nazivni napon	230 V AC
Frekvencija mreže	50 Hz
Radni napon	12 V DC
Materijal	troslojna iverica visoke gustoće
Opterećenje ladice maks.	30 kg
Klasa energetske učinkovitosti izvora svjetla	F
Boja svjetla	3000 K

### Opseg isporuke

- Pričvrtni materijal

### Svojstva

- FSC™ C134279 certificiran
- Konzolni
- S dvije ladice
- Push-to-open mehanizam za otvaranje
- Ladica s podlogom protiv klizanja
- Ladica s LED rasvjetom
- Otporno na vlagu
- Isporučuje se u predmontiranom stanju

Br. art.	Boja / površina	B [cm]	B1 [cm]	B2 [cm]	B3 [cm]	H [cm]	T [cm]	Klasa zaštite	Potrošnja snage (W)	Svjetlosni tok [lm]	
<b>Širina umivaonika: 120 cm</b>											
500.517.01.1	bijela / lakirano, visoki sjaj	117,4	114	111	58,5	22	46,2	II	4	480	
500.517.00.1 *	greige / lakirano, mat	117,4	114	111	58,5	22	46,2	II	4	480	
500.517.43.1	scultura siva / melamin, struktura drva	117,4	114	111	58,5	22	46,2	II	4	480	

\* Proizvodnja vezana uz narudžbu

### Može se kombinirati sa

- Geberit Xeno<sup>2</sup> umivaonik → str. 84
- Geberit Xeno<sup>2</sup> ogledalo sa rasvjetom, s direktnom i indirektnom rasvjetom → str. 102

### Pribor

- Pregled pribora – Geberit Xeno<sup>2</sup> kupaonski namještaj → str. 89



## Geberit Xeno<sup>2</sup> baza za umivaonik, širine od 120 cm, s četiri ladice

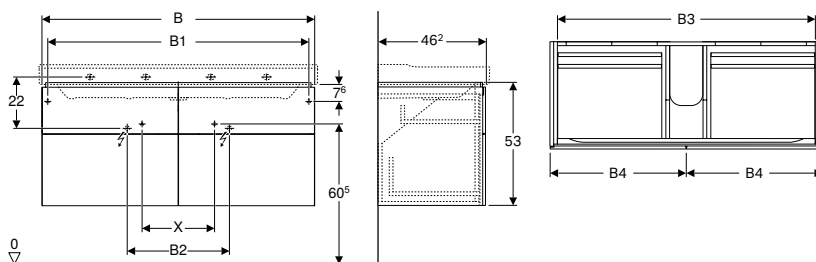

click & scan

### Tehnički podaci

Stupanj zaštite	IP21
Nazivni napon	230 V AC
Frekvencija mreže	50 Hz
Radni napon	12 V DC
Materijal	troslajna iverica visoke gustoće
Opterećenje ladice maks.	30 kg
Klasa energetske učinkovitosti izvora svjetla	F
Boja svjetla	3000 K

### Opseg isporuke

- Pričvrсни materijal

### Svojtva

- FSC™ C134279 certificiran
- Konzolni
- S četiri ladice
- Push-to-open mehanizam za otvaranje
- Ladica s podlogom protiv klizanja
- Ladica s LED rasvjetom
- Otporno na vlagu
- Isporučuje se u predmontiranom stanju

Br. art.	Boja / površina	B [cm]	B1 [cm]	B2 [cm]	B3 [cm]	B4 [cm]	H [cm]	T [cm]	Klasa zaštite	Potrošnja snage (W)	Svjetlosni tok [lm]
----------	-----------------	-----------	------------	------------	------------	------------	-----------	-----------	---------------	---------------------	------------------------

### Širina umivaonika: 120 cm

500.518.01.1	bijela / lakirano, visoki sjaj	117,4	112,4	44	111	58,5	53	46,2	II	4	480
500.518.00.1 *	greige / lakirano, mat	117,4	112,4	44	111	58,5	53	46,2	II	4	480
500.518.43.1	scultura siva / melamin, struktura drva	117,4	112,4	44	111	58,5	53	46,2	II	4	480

\* Proizvodnja vezana uz narudžbu

### Može se kombinirati sa

- Geberit Xeno<sup>2</sup> umivaonik → str. 84
- Geberit Xeno<sup>2</sup> ogledalo sa rasvjetom, s direktnom i indirektnom rasvjetom → str. 102

### Pribor

- Pregled pribora – Geberit Xeno<sup>2</sup> kupaonski namještaj → str. 89

## Geberit Xeno<sup>2</sup> baza za umivaonik od mineralnog materijala, s dvije ladice

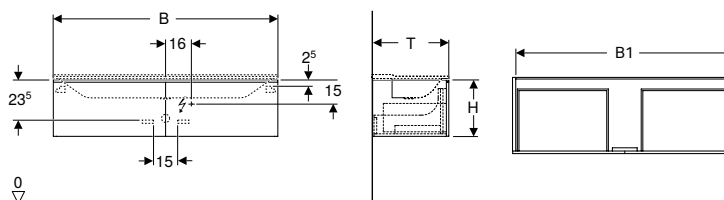

click & scan

Geberit  
Xeno<sup>2</sup>

### Tehnički podaci

Stupanj zaštite	IP44
Nazivni napon	230 V AC
Frekvencija mreže	50 Hz
Radni napon	12 V DC
Materijal	troslojna iverica visoke gustoće
Opterećenje ladice maks.	30 kg
Klasa energetske učinkovitosti izvora svjetla	F
Boja svjetla	6400 K

### Opseg isporuke

- Pričvrсни materijal

### Svojstva

- FSC™ C134279 certificiran
- Konzolni
- S dvije ladice
- Push-to-open mehanizam za otvaranje
- Ladica sa samostalnim uvlačenjem
- Ladica s podlogom protiv klizanja
- Ladica s LED rasvjetom
- LED-rasvjeta sa senzorom približavanja
- Otporno na vlagu
- Isporučuje se u predmontiranom stanju

Br. art.	Boja / površina	B [cm]	B1 [cm]	H [cm]	T [cm]	Klasa zaštite	Potrošnja snage (W)	Svjetlosni tok [lm]
<b>Širina umivaonika: 140 cm</b>								
500.347.00.1 *	bijela / lakirano, mat	139,5	135,4	35	47,3	II	13,5	1080
500.348.00.1 *	greige / lakirano, mat	139,5	135,4	35	47,3	II	13,5	1080
500.348.43.1	scultura siva / melamin, struktura drva	139,5	135,4	35	47,3	II	13,5	1080
<b>Širina umivaonika: 160 cm</b>								
500.346.01.1 *	bijela / lakirano, mat	159,5	156,2	35	47,3	II	15	1240
500.346.00.1 *	greige / lakirano, mat	159,5	156,2	35	47,3	II	15	1240
500.346.43.1	scultura siva / melamin, struktura drva	159,5	156,2	35	47,3	II	15	1240

\* Proizvodnja vezana uz narudžbu

### Može se kombinirati sa

- Geberit Xeno<sup>2</sup> umivaonik za ugradnju u kupaonski namještaj → str. 86
- Geberit Xeno<sup>2</sup> ogledalo sa rasvjetom, s direktnom i indirektnom rasvjetom → str. 102

### Pribor

- Pregled pribora – Geberit Xeno<sup>2</sup> kupaonski namještaj → str. 89

## Bočni elementi

### Geberit Xenos<sup>2</sup> visoki element s jednim vratima i unutarnjim ogledalom

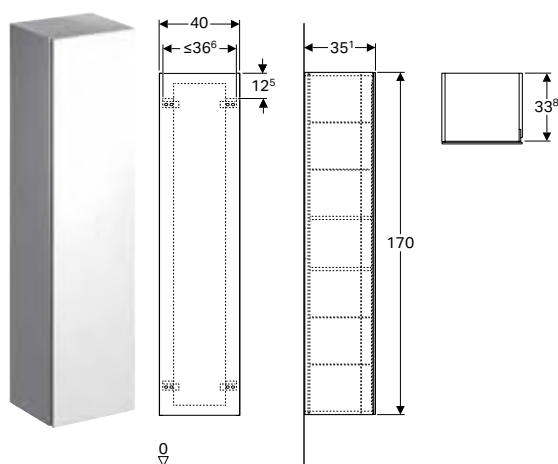

click & scan

#### Tehnički podaci

Materijal	troslajna iverica visoke gustoće
-----------	----------------------------------

#### Opseg isporuke

- 4 premjestevice police
- Pričvrtni materijal

#### Svojstva

- FSC™ C134279 certificiran
- Konzolni
- S jednim vratima
- Vrata s mehanizmom za prigušivanje
- S dvije fiksne police
- S četiri premjestevice police
- Otvaranje vrata lijevo ili desno
- Otporno na vlagu
- Ogledalo s unutarnje strane vrata
- Isporučuje se u predmontiranom stanju

Br. art.	Boja / površina	B [cm]	H [cm]	T [cm]
500.503.01.1	bijela / lakirano, visoki sjaj	40	170	35,1
500.503.00.1 *	greige / lakirano, mat	40	170	35,1
500.503.43.1	scultura siva / melamin, struktura drva	40	170	35,1

\* Proizvodnja vezana uz narudžbu

#### Pribor

- Pregled pribora – Geberit Xenos<sup>2</sup> kupaonski namještaj → str. 89

### Geberit Xenos<sup>2</sup> bočni element s jednom ladicom

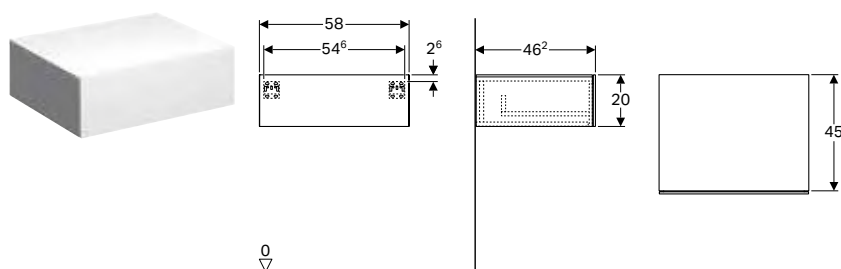

click & scan

#### Tehnički podaci

Materijal	troslajna iverica visoke gustoće
Opterećenje ladice maks.	30 kg

#### Opseg isporuke

- Pričvrtni materijal

#### Svojstva

- FSC™ C134279 certificiran
- Konzolni
- S jednom ladicom
- Push-to-open mehanizam za otvaranje
- Otporno na vlagu
- Isporučuje se u predmontiranom stanju

Br. art.	Boja / površina	B [cm]	H [cm]	T [cm]
500.507.01.1	bijela / lakirano, visoki sjaj	58	20	46,2
500.507.00.1 *	greige / lakirano, mat	58	20	46,2
500.507.43.1	scultura siva / melamin, struktura drva	58	20	46,2

\* Proizvodnja vezana uz narudžbu

#### Pribor

- Pregled pribora – Geberit Xenos<sup>2</sup> kupaonski namještaj → str. 89

## Geberit Xeno<sup>2</sup> bočni element s dvije ladice

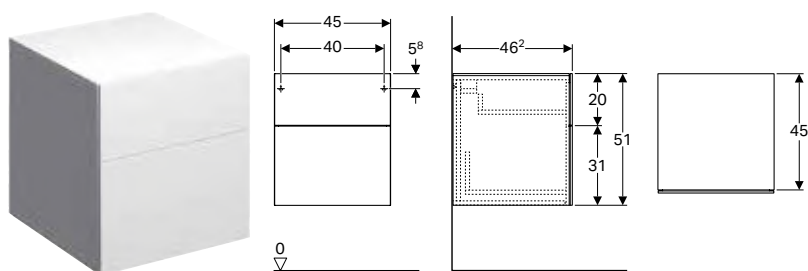

click & scan

Geberit  
Xeno<sup>2</sup>

### Tehnički podaci

Materijal	troslajna iverica visoke gustoće
Opterećenje ladice maks.	30 kg

### Opseg isporuke

- Pričvrсни materijal

### Svojstva

- FSC™ C134279 certificiran
- Konzolni
- S dvije ladice
- Push-to-open mehanizam za otvaranje
- Otporno na vlagu
- Isporučuje se u predmontiranom stanju

Br. art.	Boja / površina	B [cm]	H [cm]	T [cm]
500.504.01.1	bijela / lakirano, visoki sjaj	45	51	46,2
500.504.00.1*	greige / lakirano, mat	45	51	46,2
500.504.43.1	scultura siva / melamin, struktura drva	45	51	46,2

\* Proizvodnja vezana uz narudžbu

### Pribor

- Pregled pribora – Geberit Xeno<sup>2</sup> kupaonski namještaj → str. 89

## Ogledala

### Geberit Xeno<sup>2</sup> ogledalo sa rasvjetom

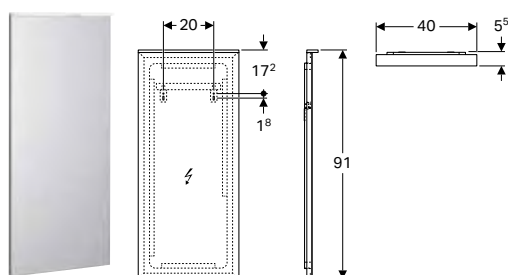

click & scan

### Tehnički podaci

Stupanj zaštite	IP44
Nazivni napon	100–230 V AC
Frekvencija mreže	50 Hz / 60 Hz
Radni napon	12 V DC
Izlazni napon	12 V DC
Materijal	staklo
Klasa energetske učinkovitosti izvora svjetla	F
Boja svjetla	4200 K

### Svojstva

- LED rasvjeta
- Grijana stražnja strana protiv zamagljivanja ogledala
- Dodirna senzorska sklopka
- Mogućnost regulacije intenziteta svjetlosti
- S funkcijom pamćenja za osvjjetljenje

Br. art.	Boja / površina	B [cm]	B1 [cm]	H [cm]	T [cm]	Klasa zaštite	Potrošnja snage (W)	Potrošnja snage za grijanje ogledala [W]	Svjetlosni tok [lm]
500.520.00.1	četkani aluminij	40	20	91	5,5	I	9,4	18	975

## Geberit Xeno<sup>2</sup> ogledalo sa rasvjetom, s direktnom i indirektnom rasvjetom

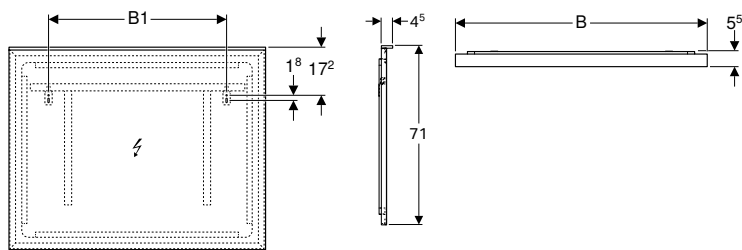

click & scan

### Tehnički podaci

Stupanj zaštite	IP44
Nazivni napon	100–230 V AC
Frekvencija mreže	50 Hz / 60 Hz
Radni napon	12 V DC
Izlazni napon	12 V DC
Materijal	staklo
Klasa energetske učinkovitosti izvora svjetla	F
Boja svjetla	4200 K

### Svojstva

- Prikladno za sve kupaonske serije
- LED rasvjeta
- Direktna i indirektna rasvjeta
- Direktno osvjetljenje, prigušivo
- Grijana stražnja strana za sprječavanje zamagljivanja ogledala kada je aktivirano izravno osvjetljenje
- Dodirna senzorska sklopka
- S funkcijom pamćenja za osvjetljenje

Br. art.	Boja / površina	B1 [cm]	H [cm]	T [cm]	Klasa zaštite	Potrošnja snage (W)	Potrošnja snage za grijanje ogledala [W]	Svjetlosni tok [lm]	Svjetlosni tok, indirektni [lm]
<b>B / širina: 60 cm</b>									
500.521.00.1	čटकани aluminij	32,5	71	5,5	I	25	35	1495	1540
<b>B / širina: 90 cm</b>									
500.522.00.1	čटकани aluminij	62,5	71	5,5	I	38,6	53	2275	1960
<b>B / širina: 120 cm</b>									
500.519.00.1	čटकани aluminij	71,5	71	5,5	I	46	54	3055	2380
<b>B / širina: 140 cm</b>									
500.203.00.1	čटकани aluminij	91,5	71	5,5	I	52	54	3575	2660
<b>B / širina: 160 cm</b>									
500.204.00.1	čटकани aluminij	91,5	71	5,5	I	57,2	88	4095	2940

## Pribor

### Geberit Xeno<sup>2</sup> uložak za ladicu, podjela u obliku slova H, za gornju ladicu

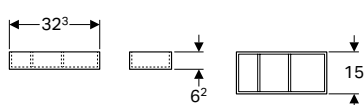

click & scan

### Primjene

- Za baze za umivaonike i bočne elemente

### Tehnički podaci

Materijal	troslojna iverica visoke gustoće
-----------	----------------------------------

### Svojstva

- FSC™ C134279 certificiran
- Podjela u obliku slova H

Br. art.	Boja / površina	B [cm]	H [cm]	T [cm]
500.526.00.1	scultura siva / melamin, struktura drva	32,3	6,2	15

## Geberit Xeno<sup>2</sup> uložak za ladicu, podjela u obliku slova T, za gornju ladicu

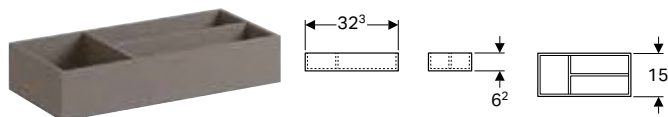

click & scan

### Primjene

- Za baze za umivaonike i bočne elemente

### Svojstva

- FSC™ C134279 certificiran
- Podjela u obliku slova T

### Tehnički podaci

Materijal	troslojna iverica visoke gustoće
-----------	----------------------------------

Br. art.	Boja / površina	B [cm]	H [cm]	T [cm]
500.525.00.1	scultura siva / melamin, struktura drva	32,3	6,2	15

## Geberit Xeno<sup>2</sup> uložak za ladicu, podjela u obliku slova H, za donju ladicu

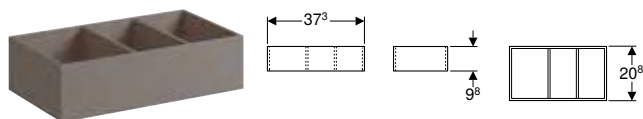

click & scan

### Primjene

- Za baze za umivaonike i bočne elemente

### Svojstva

- FSC™ C134279 certificiran
- Podjela u obliku slova H

### Tehnički podaci

Materijal	troslojna iverica visoke gustoće
-----------	----------------------------------

Br. art.	Boja / površina	B [cm]	H [cm]	T [cm]
500.527.00.1	scultura siva / melamin, struktura drva	37,3	9,8	20,8

## Geberit Xeno<sup>2</sup> staklena polica

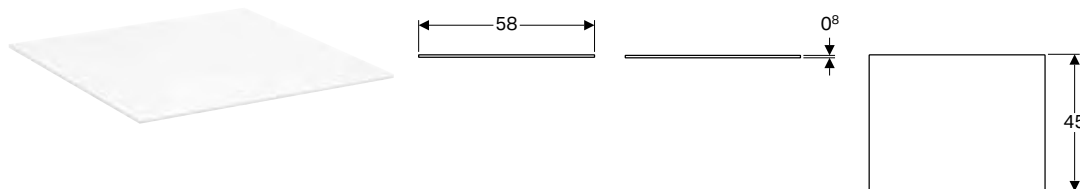

click & scan

### Primjene

- Za Xeno<sup>2</sup> bočne elemente s jednom ladicom

### Tehnički podaci

Materijal	staklo
-----------	--------

Br. art.	B [cm]	H [cm]	T [cm]
500.524.00.1	58	0,8	45

## Geberit Xeno<sup>2</sup> staklena polica

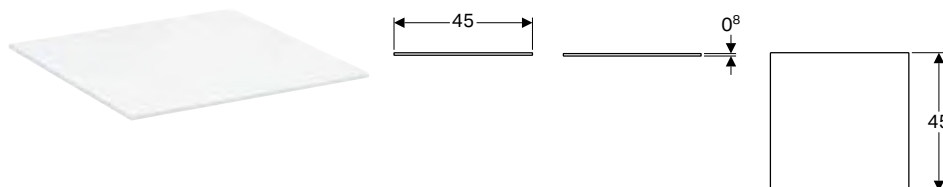

click & scan

### Primjene

- Za Xeno<sup>2</sup> bočne elemente s dvije ladice

### Tehnički podaci

Materijal	staklo
-----------	--------

Br. art.	B [cm]	H [cm]	T [cm]
500.523.00.1	45	0,8	45

## WC školjke

### Konzolne WC školjke

#### Geberit Xenos<sup>2</sup> konzolna WC školjka, zatvorena forma, Rimfree

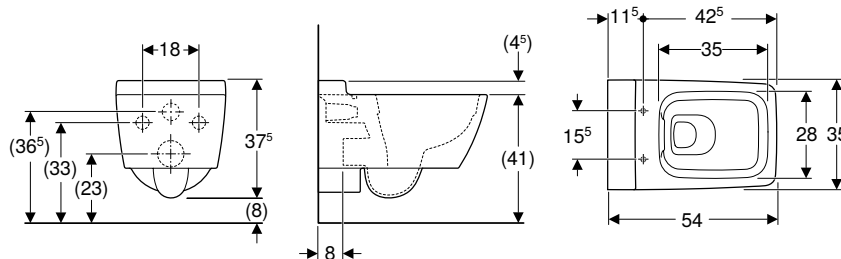

click & scan

#### Primjene

- Za ugradbene vodokotliče

#### Tehnički podaci

Materijal	sanitarna keramika
-----------	--------------------

#### Opseg isporuke

- Pričvrtni materijal

#### Svojstva

- Konzolni
- Rimfree
- Jednostavna montaža s pomoću tehnologije Easy Fast Fixing (Tip EFF3)
- Tip 1, puna količina ispiranja 6 / 5 l, prema EN 997
- Ispire s 4.5 l
- Zatvorena forma
- Skriveno učvršćenje

Br. art.	Boja / površina	B [cm]	H [cm]	T [cm]
500.500.01.1	bijela / KeraTect	35	37,5	54

#### Naručuje se dodatno

- WC sjedalo

#### Može se kombinirati sa

- Geberit Xenos<sup>2</sup> WC sjedalo → str. 104



- Prebacivanje s EFF2 na EFF3 primjenjivat će se od 1. 4. 2022. (Izuzev postojeće zalihe)
- Za montažu je potreban produženi nastavak za odvod

## WC sjedala

#### Geberit Xenos<sup>2</sup> WC sjedalo

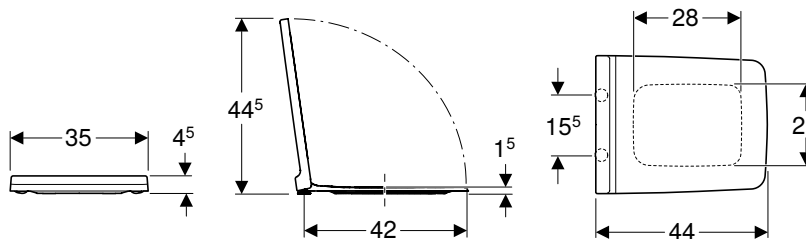

click & scan

#### Tehnički podaci

Materijal	duroplast
Razmak ovjesa	15,5 cm

#### Svojstva

- Preklapni poklopac WC-a

Br. art.	Boja / površina	Funkcija QuickRelease	Funkcija SoftClosing	Učvršćenje	Materijal okova
500.537.01.1	bijela / sjajno	ne	da	odozgo	mesing kromirani
500.833.01.1	bijela / sjajno	da	da	odozgo	mesing kromirani

#### Može se kombinirati sa

- Geberit Xenos<sup>2</sup> konzolna WC školjka, zatvorena forma, Rimfree → str. 104

# Bidei

## Konzolni bidei

### Geberit Xenos<sup>2</sup> konzolni bide, zatvorena forma

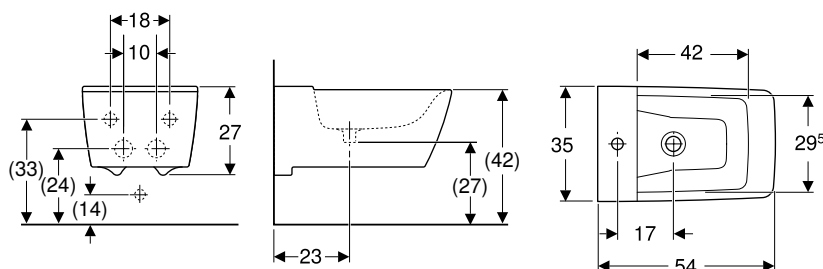

#### Primjene

- Za armature s jednim otvorom s fleksibilnim priključnim cijevima

#### Tehnički podaci

Materijal	sanitarna keramika
-----------	--------------------

#### Opseg isporuke

- Pričvrtni materijal

#### Svojstva

- Konzolni
- Sakriveni priključak vode
- Jednostavna montaža s pomoću tehnologije Easy Fast Fixing (Tip EFF3)
- Prikladno za priključak za umivaonik Clou
- Zatvorena forma
- Skriveno učvršćenje

Br. art.	Boja / površina	Preljev	B [cm]	H [cm]	T [cm]
500.501.01.1	bijela / KeraTect	bez	35	23,5	54

#### Pribor

- Geberit priključak za umivaonik Clou s aktivacijskom polugom → str. 496
- Geberit poklopac ventila za izljevni ventil sa slobodnim izljevom → str. 498
- Geberit izljevni ventil sa slobodnim izljevom vode i poklopcem ventila → str. 494
- Geberit izljevni ventil sa slobodnim izljevom, sito → str. 493



- Prebacivanje s EFF2 na EFF3 primjenjivat će se od 1. 4. 2022. (Izuzev postojeće zalihe)





# Geberit Acanto

<b>Umivaonici.....</b>	<b>108</b>
Pregled asortimana – Geberit Acanto umivaonici i baze za umivaonike .....	109
Pregled asortimana – Geberit Acanto priključci za umivaonik, model za uštedu prostora.....	112
Umivaonici za pranje ruku .....	113
Umivaonici .....	114
Dvostruki umivaonici .....	117
<b>Kupaonski namještaj.....</b>	<b>118</b>
Pregled pribora – Geberit Acanto kupaonski namještaj .....	119
Baze za umivaonike .....	122
Bočni elementi .....	128
Ostali namještaj .....	135
Pribor .....	136
<b>WC školjke.....</b>	<b>141</b>
Konzolne WC školjke .....	141
Podne WC školjke, povišene.....	143
WC sjedala .....	143
<b>Bidei.....</b>	<b>144</b>
Konzolni bidei .....	144
Podni bidei .....	145

## Umivaonici

### Pregled asortimana – Geberit Acanto umivaonici i baze za umivaonike

Geberit Hrvatska, Izdanje: studeni 2023

	Mali umivaonik za ruke	
	40 cm	45 cm
Bijela, otvor za armaturu u sredini, vidljiv preljev		500.636.01.2
Bijela, bez otvora za armaturu, vidljiv preljev		
Bijela, otvor za armaturu desno, bez preljeva	500.635.01.2	
Bijela, bez otvora za armaturu, bez preljeva		
Bijela, otvor za armaturu lijevo i desno, vidljiv preljev		
Bijela, otvor za armaturu lijevo i desno, bez preljeva		
		
	→ str. 113	→ str. 113

#### Širina umivaonika 40 cm

Geberit Acanto baza za umivaonik za pranje ruku, s jednim vratima		503.001.01.1	bijela	→ str. 122	✓	
		503.001.01.2	bijela mat	→ str. 122	✓	
		503.001.01.3	bijelo staklo	→ str. 122	✓	
		503.001.JH.1	hrast	→ str. 122	✓	
		503.001.JK.1	lava mat	→ str. 122	✓	
		503.001.JK.2	lava staklo	→ str. 122	✓	
		503.001.JR.1	orah hickory	→ str. 122	✓	

#### Širina umivaonika 45 cm

Geberit Acanto baza za umivaonik za pranje ruku, s jednom ladicom		503.002.01.1	bijela	→ str. 123		✓
		503.002.01.2	bijela mat	→ str. 123		✓
		503.002.01.3	bijelo staklo	→ str. 123		✓
		503.002.JH.1	hrast	→ str. 123		✓
		503.002.JK.1	lava mat	→ str. 123		✓
		503.002.JK.2	lava staklo	→ str. 123		✓
		503.002.JR.1	orah hickory	→ str. 123		✓

#### Širina umivaonika 60 cm

Geberit Acanto baza za umivaonik, s jednom ladicom i jednom unutarnjom ladicom		503.003.01.1	bijela	→ str. 124		
		503.003.01.2	bijela mat	→ str. 124		
		503.003.01.3	bijelo staklo	→ str. 124		
		503.003.JH.1	hrast	→ str. 124		
		503.003.JK.1	lava mat	→ str. 124		
		503.003.JK.2	lava staklo	→ str. 124		
		503.003.JR.1	orah hickory	→ str. 124		
Geberit Acanto baza za umivaonik, s jednom ladicom i jednom unutarnjom ladicom, skraćena projekcija		503.008.01.1	bijela	→ str. 126		
		503.008.01.2	bijela mat	→ str. 126		
		503.008.01.3	bijelo staklo	→ str. 126		
		503.008.JH.1	hrast	→ str. 126		
		503.008.JK.1	lava mat	→ str. 126		
		503.008.JK.2	lava staklo	→ str. 126		
		503.008.JR.1	orah hickory	→ str. 126		

#### Širina umivaonika 75 cm

Geberit Acanto baza za umivaonik, s jednom ladicom i jednom unutarnjom ladicom		503.004.01.1	bijela	→ str. 124		
		503.004.01.2	bijela mat	→ str. 124		
		503.004.01.3	bijelo staklo	→ str. 124		
		503.004.JH.1	hrast	→ str. 124		
		503.004.JK.1	lava mat	→ str. 124		
		503.004.JK.2	lava staklo	→ str. 124		
		503.004.JR.1	orah hickory	→ str. 124		



Geberit Hrvatska, Izdanje: studeni 2023

					Mali umivaonik za ruke		
					40 cm	45 cm	
Geberit Acanto baza za umivaonik, s jednom ladicom i jednom unutarnjom ladicom, skraćena projekcija	503.009.01.1		bijela	→ str. 126			
	503.009.01.2		bijela mat	→ str. 126			
	503.009.01.3		bijelo staklo	→ str. 126			
	503.009.JH.1		hrast	→ str. 126			
	503.009.JK.1		lava mat	→ str. 126			
	503.009.JK.2		lava staklo	→ str. 126			
	503.009.JR.1		orah hickory	→ str. 126			
<b>Širina umivaonika 90 cm</b>							
Geberit Acanto baza za umivaonik, s jednom ladicom i jednom unutarnjom ladicom	503.005.01.1		bijela	→ str. 124			
	503.005.01.2		bijela mat	→ str. 124			
	503.005.01.3		bijelo staklo	→ str. 124			
	503.005.JH.1		hrast	→ str. 124			
	503.005.JK.1		lava mat	→ str. 125			
	503.005.JK.2		lava staklo	→ str. 125			
	503.005.JR.1		orah hickory	→ str. 125			
<b>Širina umivaonika 120 cm</b>							
Geberit Acanto baza za umivaonik, s jednom ladicom i jednom unutarnjom ladicom	503.006.01.1		bijela	→ str. 125			
	503.006.01.2		bijela mat	→ str. 125			
	503.006.01.3		bijelo staklo	→ str. 125			
	503.006.JH.1		hrast	→ str. 125			
	503.006.JK.1		lava mat	→ str. 125			
	503.006.JK.2		lava staklo	→ str. 125			
	503.006.JR.1		orah hickory	→ str. 125			
Geberit Acanto baza za dvostruki umivaonik, s dvije ladice i dvije unutarnje ladice	503.007.01.1		bijela	→ str. 127			
	503.007.01.2		bijela mat	→ str. 127			
	503.007.01.3		bijelo staklo	→ str. 127			
	503.007.JH.1		hrast	→ str. 127			
	503.007.JK.1		lava mat	→ str. 127			
	503.007.JK.2		lava staklo	→ str. 127			
	503.007.JR.1		orah hickory	→ str. 127			

✓ Kompatibilno

	Umivaonici				Umivaonici, skraćena projekcija		Dvostruki umivaonici
	60 cm	75 cm	90 cm	120 cm	60 cm	75 cm	120 cm
						✓	
						✓	
						✓	
						✓	
						✓	
						✓	
						✓	
						✓	
			✓				
			✓				
			✓				
			✓				
			✓				
			✓				
			✓				
				✓			
				✓			
				✓			
				✓			
				✓			
				✓			
				✓			
				✓			✓
				✓			✓
				✓			✓
				✓			✓
				✓			✓
				✓			✓
				✓			✓

Pregled asortimana – Geberit Acanto priključci za umivaonik, model za uštedu prostora

Geberit Hrvatska, Izdanje: listopad 2023

D, ø / vanjski promjer (mm)	Umivaonici s bazom					Dvostruki umivaonici s bazom			
	S otvorom za preljev			Bez otvora za preljev		S otvorom za preljev			
	Za stojeću armaturu	Za dvije stojeće armature	Za zidne armature	Za dvije stojeće armature	Za zidne armature	Za stojeće armature	Za zidne armature		
<b>Priključak za umivaonik, za odlaganje</b>									
152.072.21.1 Geberit odvod umivaonika, model koji štedi prostor, plitka izvedba, s čepom izljevnog ventila koji se aktivira ručicom		32 mm	✓	✓ <sup>1)</sup>	✓ <sup>1)</sup>			✓	✓ <sup>1)</sup>
152.074.21.1 Geberit odvod umivaonika, model koji štedi prostor, plitka izvedba, s čepom izljevnog ventila koji se aktivira ručicom		40 mm	✓	✓ <sup>1)</sup>	✓ <sup>1)</sup>			✓	✓ <sup>1)</sup>
152.073.21.1 Geberit odvod umivaonika, model koji štedi prostor, plitka izvedba, s čepom izljevnog ventila koji se aktivira pritiskom		32 mm	✓	✓	✓			✓	✓
152.075.21.1 Geberit odvod umivaonika, model koji štedi prostor, plitka izvedba, s čepom izljevnog ventila koji se aktivira pritiskom		40 mm	✓	✓	✓			✓	✓
<b>Priključak za umivaonik sa slobodnim izljevom vode</b>									
152.091.21.1 Geberit odvod umivaonika, model koji štedi prostor, plitka izvedba, sa slobodnim izljevom i poklopcem ventila		32 mm				✓	✓		
152.092.21.1 Geberit odvod umivaonika, model koji štedi prostor, plitka izvedba, sa slobodnim izljevom i poklopcem ventila		40 mm				✓	✓		

✓ Kompatibilno

<sup>1)</sup> Naručuje se dodatno: 245.900.20.1

## Umivaonici za pranje ruku

### Geberit Acanto umivaonik za pranje ruku, otvor za armaturu desno

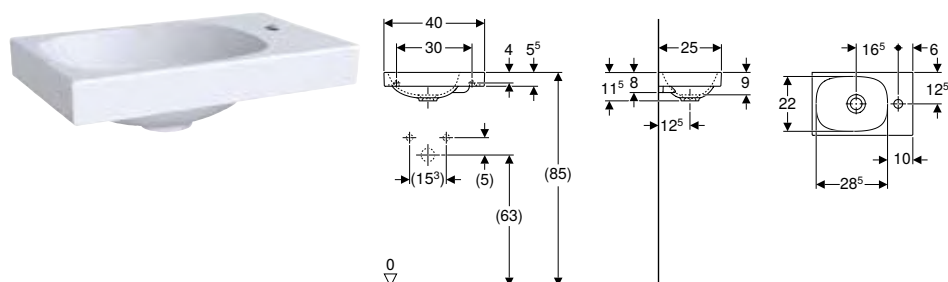

click & scan

Geberit  
Acanto

#### Tehnički podaci

Materijal	fini šamotni materijal
-----------	------------------------

#### Svojstva

- Mogućnost ugradnje baze
- Asimetrični

Br. art.	Boja / površina	Otvor za armaturu	Preljev	H [cm]	T [cm]
<b>B / širina: 40 cm</b>					
500.635.01.2	bijela	desno	bez	11,5	25

#### Može se kombinirati sa

- Geberit Acanto baza za mali umivaonik za ruke, s jednim vratima → str. 122

#### Pribor

- Geberit izljevni ventil sa slobodnim izljevom vode i poklopcem ventila → str. 494
- Geberit izljevni ventil sa slobodnim izljevom, sito → str. 493
- Geberit direktni samočisteći sifon za umivaonik, horizontalni odvod → str. 495
- Geberit direktni samočisteći sifon za umivaonik, model koji štedi prostor, horizontalni odvod → str. 496
- Geberit pričvrtni materijal za umivaonik za pranje ruku → str. 456

### Geberit Acanto umivaonik za pranje ruku

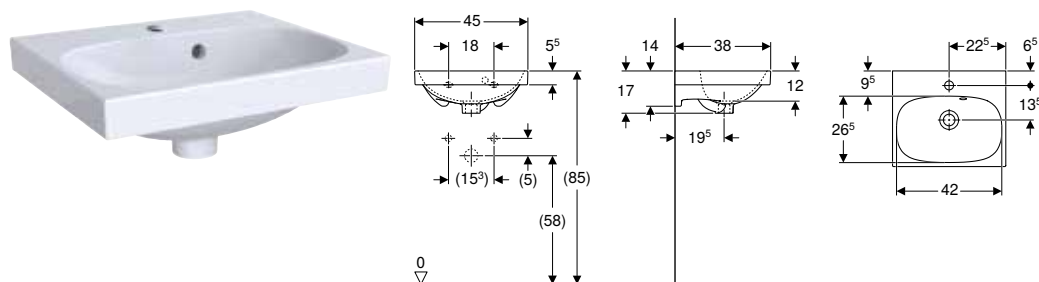

click & scan

#### Tehnički podaci

Materijal	fini šamotni materijal
-----------	------------------------

#### Svojstva

- Mogućnost ugradnje baze
- Asimetrični preljev

Br. art.	Boja / površina	Otvor za armaturu	Preljev	H [cm]	T [cm]
<b>B / širina: 45 cm</b>					
500.636.01.2	bijela	u sredini	vidljiv	17	38

#### Može se kombinirati sa

- Geberit Acanto baza za umivaonik za pranje ruku, s jednom ladicom → str. 123

#### Pribor

- Geberit direktni samočisteći sifon za umivaonik, horizontalni odvod → str. 495
- Geberit direktni samočisteći sifon za umivaonik, model koji štedi prostor, horizontalni odvod → str. 496
- Geberit pričvrtni materijal za umivaonik za pranje ruku → str. 456



## Umivaonici

### Mix & Match

#### Geberit Acanto umivaonik

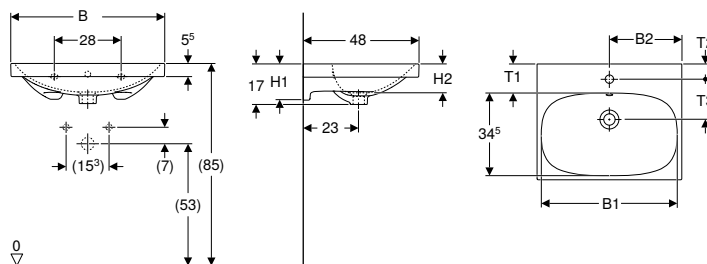

click & scan

#### Tehnički podaci

Materijal	fini šamotni materijal
-----------	------------------------

#### Svojstva

- Mogućnost ugradnje baze

Br. art.	Boja / površina	Mix & Match	Otvor za armaturu	Preljev	B1 [cm]	B2 [cm]	Širina baze [cm]	H [cm]	H1 [cm]	H2 [cm]	T [cm]	T1 [cm]	T2 [cm]	T3 [cm]
<b>B / širina: 60 cm</b>														
500.620.01.2	bijela	Da	u sredini	vidljiv	57	60	59,5	17	15	12	48	11,5	6,5	16,5
<b>B / širina: 120 cm</b>														
501.880.00.3 *	bijela	Da	bez	vidljiv	117		119	17	15,5	13	48	12		
501.880.00.7 *	bijela	Da	bez	bez	117		119	17	15,5	13	48	12		
501.880.00.1	bijela	Da	lijevo i desno	vidljiv	117	30	119	17	15,5	13	48	12	6	17
501.880.00.5 *	bijela	Da	lijevo i desno	bez	117	30	119	17	15,5	13	48	12	6	17

\* Proizvodnja vezana uz narudžbu

#### Može se kombinirati sa

- Geberit Acanto baza za umivaonik, s jednom ladicom i jednom unutarnjom ladicom → str. 124

#### Pribor

- Geberit direktni samočisteći sifon za umivaonik, horizontalni odvod → str. 495
- Geberit odvod umivaonika, model koji štedi prostor, plitka izvedba, s čepom izljevog ventila koji se aktivira pritiskom → str. 501
- Geberit odvod umivaonika, model koji štedi prostor, plitka izvedba, s čepom izljevog ventila koji se aktivira ručicom → str. 501
- Geberit odvod umivaonika, model koji štedi prostor, plitka izvedba, sa slobodnim izljevom i poklopcem ventila → str. 500
- Geberit pričvrtni materijal za umivaonik → str. 456



- Za instalaciju umivaonika s bazom potreban je Geberit priključak za umivaonik, model koji štedi prostor. Vidi pregled asortimana – Geberit Acanto priključci za umivaonike, model koji štedi prostor ili online katalog, pribor za umivaonike

### Mix & Match

#### Geberit Acanto umivaonik s površinom za odlaganje

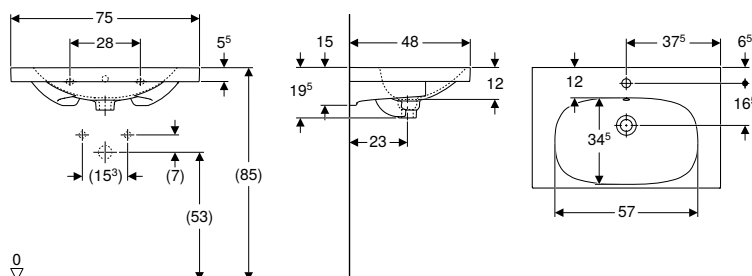

click & scan

#### Tehnički podaci

Materijal	fini šamotni materijal
-----------	------------------------

#### Svojstva

- Mogućnost ugradnje baze
- S površinom za odlaganje

Br. art.	Boja / površina	Mix & Match	Otvor za armaturu	Preljev	Širina baze [cm]	H [cm]	T [cm]
<b>B / širina: 75 cm</b>							
500.622.01.2	bijela	Da	u sredini	vidljiv	74	19,5	48,2
<b>B / širina: 90 cm</b>							
500.623.01.2	bijela	Da	u sredini	vidljiv	89	16,5	48,2
500.624.01.2	bijela	Da	bez	vidljiv	89	16,5	48,2

**Može se kombinirati sa**

- Geberit Acanto baza za umivaonik, s jednom ladicom i jednom unutarnjom ladicom → str. 124

**Pribor**

- Geberit direktni samočisteći sifon za umivaonik, horizontalni odvod → str. 495
- Geberit odvod umivaonika, model koji štedi prostor, plitka izvedba, s čepom izljevog ventila koji se aktivira pritiskom → str. 501
- Geberit odvod umivaonika, model koji štedi prostor, plitka izvedba, s čepom izljevog ventila koji se aktivira ručicom → str. 501
- Geberit odvod umivaonika, model koji štedi prostor, plitka izvedba, sa slobodnim izljevom i poklopcem ventila → str. 500
- Geberit pričvrtni materijal za umivaonik → str. 456

**Geberit Acanto umivaonik, skraćena projekcija**

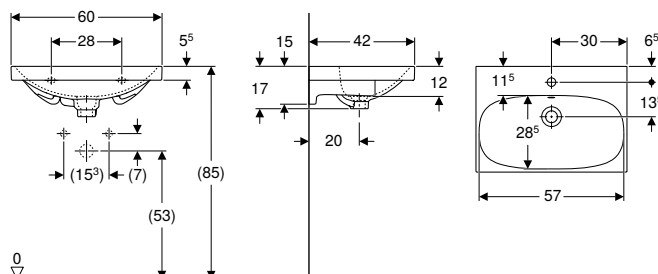

**Tehnički podaci**

Materijal	fini šamotni materijal
-----------	------------------------

**Svojstva**

- Mogućnost ugradnje baze
- Skraćena projekcija

Br. art.	Boja / površina	Otvor za armaturu	Preljev	Širina baze [cm]	H [cm]	T [cm]
<b>B / širina: 60 cm</b>						
500.631.01.2	bijela	u sredini	vidljiv	59,5	17	42

**Može se kombinirati sa**

- Geberit Acanto baza za umivaonik s jednom ladicom i jednom unutarnjom ladicom, skraćena projekcija → str. 126

**Pribor**

- Geberit direktni samočisteći sifon za umivaonik, horizontalni odvod → str. 495
- Geberit odvod umivaonika, model koji štedi prostor, plitka izvedba, s čepom izljevog ventila koji se aktivira pritiskom → str. 501
- Geberit odvod umivaonika, model koji štedi prostor, plitka izvedba, s čepom izljevog ventila koji se aktivira ručicom → str. 501
- Geberit odvod umivaonika, model koji štedi prostor, plitka izvedba, sa slobodnim izljevom i poklopcem ventila → str. 500
- Geberit pričvrtni materijal za umivaonik → str. 456



- Za instalaciju umivaonika s bazom potreban je Geberit priključak za umivaonik, model koji štedi prostor. Vidi pregled asortimana – Geberit Acanto priključci za umivaonike, model koji štedi prostor ili online katalog, pribor za umivaonike

## Geberit Acanto umivaonik skraćena projekcija, s površinom za odlaganje

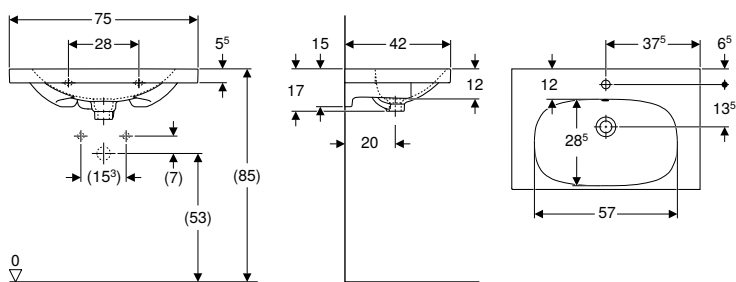

click & scan

### Tehnički podaci

Materijal	fini šamotni materijal
-----------	------------------------

### Svojstva

- Mogućnost ugradnje baze
- Skraćena projekcija
- S površinom za odlaganje

Br. art.	Boja / površina	Otvor za armaturu	Preljev	Širina baze [cm]	H [cm]	T [cm]
<b>B / širina: 75 cm</b>						
500.632.01.2	bijela	u sredini	vidljiv	74	17	42

### Može se kombinirati sa

- Geberit Acanto baza za umivaonik s jednom ladicom i jednom unutarnjom ladicom, skraćena projekcija → str. 126

### Pribor

- Geberit direktni samočisteći sifon za umivaonik, horizontalni odvod → str. 495
- Geberit odvod umivaonika, model koji štedi prostor, plitka izvedba, s čepom izljevog ventila koji se aktivira pritiskom → str. 501
- Geberit odvod umivaonika, model koji štedi prostor, plitka izvedba, s čepom izljevog ventila koji se aktivira ručicom → str. 501
- Geberit odvod umivaonika, model koji štedi prostor, plitka izvedba, sa slobodnim izljevom i poklopcem ventila → str. 500
- Geberit pričvrtni materijal za umivaonik → str. 456



- Za instalaciju umivaonika s bazom potreban je Geberit priključak za umivaonik, model koji štedi prostor. Vidi pregled asortimana – Geberit Acanto priključci za umivaonike, model koji štedi prostor ili online katalog, pribor za umivaonike

## Dvostruki umivaonici

### Mix & Match

#### Geberit Acanto dvostruki umivaonik, jednostavna montaža

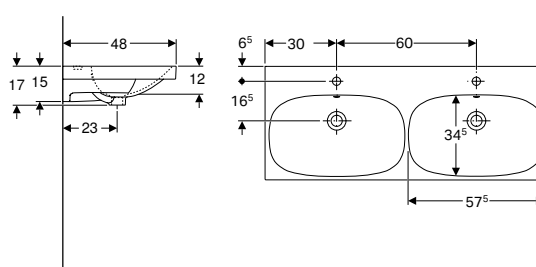
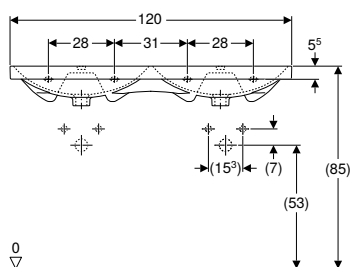

click & scan

Geberit  
Acanto

#### Tehnički podaci

Materijal	fini šamotni materijal
-----------	------------------------

#### Svojstva

- Mogućnost ugradnje baze

Br. art.	Boja / površina	Mix & Match	Otvor za armaturu	Preljev	H [cm]	T [cm]
<b>B / širina: 120 cm</b>						
500.627.01.2	bijela	Da	u sredini	vidljiv	16,8	48,2
500.628.01.2	bijela	Da	bez	vidljiv	16,8	48,2

#### Može se kombinirati sa

- Geberit Acanto baza za dvostruki umivaonik, s dvije ladice i dvije unutarnje ladice → str. 127

#### Pribor

- Geberit direktni samočisteći sifon za umivaonik, horizontalni odvod → str. 495
- Geberit odvod umivaonika, model koji štedi prostor, plitka izvedba, s čepom izljevog ventila koji se aktivira pritiskom → str. 501
- Geberit odvod umivaonika, model koji štedi prostor, plitka izvedba, s čepom izljevog ventila koji se aktivira ručicom → str. 501
- Geberit odvod umivaonika, model koji štedi prostor, plitka izvedba, sa slobodnim izljevom i poklopcem ventila → str. 500
- Geberit pričvrtni materijal za umivaonik → str. 456









- Za instalaciju umivaonika s bazom potreban je Geberit priključak za umivaonik, model koji štedi prostor. Vidi pregled asortimana – Geberit Acanto priključci za umivaonike, model koji štedi prostor ili online katalog, pribor za umivaonike

## Kupaonski namještaj

### Pregled pribora – Geberit Acanto kupaonski namještaj

Geberit Hrvatska, studeni 2023

	Širina umivaonika	Držač za ručnike		Umetak za ladicu			
				60 cm	75 cm	90 cm	120 cm
							
502.328.00.1	503.012.01.1	502.349.00.1	502.350.00.1	502.351.00.1	502.353.00.1		
502.328.01.3	503.012.14.1						
502.328.JK.1	503.012.21.1						
502.328.JL.1	503.012.JK.1						
502.328.00.1							
	→ str. 55	→ str. 55	→ str. 55	→ str. 55	→ str. 55		

#### Baze za mali umivaonik za ruke









Geberit Acanto baza za mali umivaonik za ruke, s jednim vratima	503.001.01.1		40 cm	bijela	→ str. 122						
	503.001.01.2			bijela mat	→ str. 122						
	503.001.01.3			bijelo staklo	→ str. 122						
	503.001.JH.1			hrast	→ str. 122						
	503.001.JK.1			lava mat	→ str. 122						
	503.001.JK.2			lava staklo	→ str. 122						
503.001.JR.1	orah hickory	→ str. 122									
Geberit Acanto baza za umivaonik za pranje ruku, s jednom ladicom	503.002.01.1		45 cm	bijela	→ str. 123						
	503.002.01.2			bijela mat	→ str. 123						
	503.002.01.3			bijelo staklo	→ str. 123						
	503.002.JH.1			hrast	→ str. 123						
	503.002.JK.1			lava mat	→ str. 123						
	503.002.JK.2			lava staklo	→ str. 123						
503.002.JR.1	orah hickory	→ str. 123									

#### Baze za umivaonik

Geberit Acanto baza za umivaonik, s jednom ladicom i jednom unutarnjom ladicom	503.003.01.1		60 cm	bijela	→ str. 124	✓	✓	✓			
	503.003.01.2			bijela mat	→ str. 124	✓	✓	✓			
	503.003.01.3			bijelo staklo	→ str. 124	✓	✓	✓			
	503.003.JH.1			hrast	→ str. 124	✓	✓	✓			
	503.003.JK.1			lava mat	→ str. 124	✓	✓	✓			
	503.003.JK.2			lava staklo	→ str. 124	✓	✓	✓			
	503.003.JR.1		orah hickory	→ str. 124	✓	✓	✓				
	503.004.01.1		bijela	→ str. 124	✓	✓		✓			
	503.004.01.2		bijela mat	→ str. 124	✓	✓		✓			
	503.004.01.3		bijelo staklo	→ str. 124	✓	✓		✓			
	503.004.JH.1		hrast	→ str. 124	✓	✓		✓			
	503.004.JK.1		lava mat	→ str. 124	✓	✓		✓			
	503.004.JK.2		lava staklo	→ str. 124	✓	✓		✓			
	503.004.JR.1		orah hickory	→ str. 124	✓	✓		✓			
	503.005.01.1		bijela	→ str. 124	✓	✓			✓		
	503.005.01.2		bijela mat	→ str. 124	✓	✓			✓		
	503.005.01.3		bijelo staklo	→ str. 124	✓	✓			✓		
	503.005.JH.1		hrast	→ str. 124	✓	✓			✓		
	503.005.JK.1		lava mat	→ str. 125	✓	✓			✓		
	503.005.JK.2		lava staklo	→ str. 125	✓	✓			✓		
	503.005.JR.1		orah hickory	→ str. 125	✓	✓			✓		
	503.006.01.1		bijela	→ str. 125	✓	✓					✓
	503.006.01.2		bijela mat	→ str. 125	✓	✓					✓
	503.006.01.3		bijelo staklo	→ str. 125	✓	✓					✓
503.006.JH.1	hrast	→ str. 125	✓	✓					✓		
503.006.JK.1	lava mat	→ str. 125	✓	✓					✓		
503.006.JK.2	lava staklo	→ str. 125	✓	✓					✓		
503.006.JR.1	orah hickory	→ str. 125	✓	✓					✓		



Geberit Hrvatska, studeni 2023

			Držač za ručnike		Umetak za ladicu							
					60 cm	75 cm	90 cm	120 cm				
												
			502.328.00.1	503.012.01.1	502.349.00.1	502.350.00.1	502.351.00.1	502.353.00.1				
			502.328.01.3	503.012.14.1								
			502.328.JK.1	503.012.21.1								
			502.328.JL.1	503.012.JK.1								
			502.328.00.1									
	Širina umivaonika		→ str. 55	→ str. 55	→ str. 55	→ str. 55	→ str. 55	→ str. 55				
Geberit Acanto baza za umivaonik, s jednom ladicom i jednom unutarnjom ladicom, skraćena projekcija	503.008.01.1		60 cm	bijela → str. 126								
	503.008.01.2			bijela mat → str. 126								
	503.008.01.3			bijelo staklo → str. 126								
	503.008.JH.1			hrast → str. 126								
	503.008.JK.1			lava mat → str. 126								
	503.008.JK.2			lava staklo → str. 126								
	503.008.JR.1	orah hickory → str. 126										
	503.009.01.1	75 cm	bijela → str. 126									
	503.009.01.2		bijela mat → str. 126									
	503.009.01.3		bijelo staklo → str. 126									
	503.009.JH.1		hrast → str. 126									
	503.009.JK.1		lava mat → str. 126									
	503.009.JK.2		lava staklo → str. 126									
	503.009.JR.1	orah hickory → str. 126										
	<b>Baze za dvostruki umivaonik</b>											
	Geberit Acanto baza za dvostruki umivaonik, s dvije ladice i dvije unutarnje ladice	503.007.01.1		120 cm	bijela → str. 127	✓	✓	✓				
503.007.01.2		bijela mat → str. 127			✓	✓	✓					
503.007.01.3		bijelo staklo → str. 127			✓	✓	✓					
503.007.JH.1		hrast → str. 127			✓	✓	✓					
503.007.JK.1		lava mat → str. 127			✓	✓	✓					
503.007.JK.2		lava staklo → str. 127			✓	✓	✓					
503.007.JR.1		orah hickory → str. 127			✓	✓	✓					
<b>Bočni elementi</b>												
Geberit Acanto bočni element s jednom ladicom i jednom unutarnjom ladicom	503.010.01.1			bijela → str. 129	✓							
	503.010.01.2			bijela mat → str. 129	✓							
	503.010.01.3			bijelo staklo → str. 129	✓							
	503.010.JH.1			hrast → str. 129	✓							
	503.010.JK.1			lava mat → str. 129	✓							
	503.010.JK.2			lava staklo → str. 129	✓							
503.010.JR.1	orah hickory → str. 129	✓										

✓ Kompatibilno





## Baze za umivaonike

Novo

### Geberit Acanto baza za mali umivaonik za pranje ruku, s jednim vratima

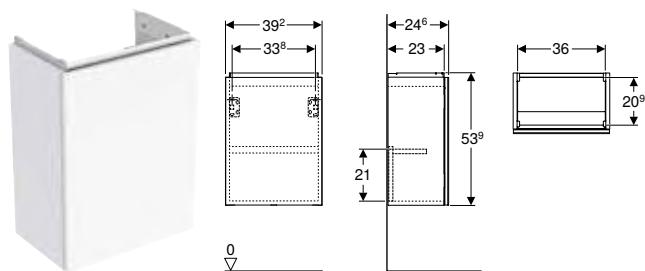

click & scan

#### Tehnički podaci

Materijal	troslajna iverica visoke gustoće
-----------	----------------------------------

#### Opseg isporuke

- Baza za mali umivaonik za ruke
- Pričvršni materijal

#### Svojstva

- FSC™ C134279 certificiran
- Konzolni
- S jednim vratima
- Otvaranje vrata lijevo ili desno
- Push-to-open mehanizam za otvaranje
- Vrata s mehanizmom za prigušivanje
- Otporno na vlagu
- Isporučuje se u predmontiranom stanju

Br. art.	Boja / površina	B [cm]	H [cm]	T [cm]
<b>Širina umivaonika: 40 cm</b>				
503.001.01.1	Korpus i fronta: bijela / lakirano visoki sjaj Ručka: bijela / završna obrada pečenim lakom, mat	39,2	53,9	24,6
503.001.01.2	Korpus: bijela / lakiran, visokosjajan Fronta: bijela / staklo, sjajno Ručka: bijela / završna obrada pečenim lakom, mat	39,2	53,9	24,6
503.001.01.3 *	Korpus i fronta: bijela / lakirano mat Ručka: bijela / završna obrada pečenim lakom, mat	39,2	53,9	24,6
503.001.JH.1	Korpus i fronta: hrast / melamin, struktura drva Ručka: lava / završna obrada pečenim lakom, mat	39,2	53,9	24,6
503.001.JK.1	Korpus i fronta: lava / lakirano mat Ručka: lava / završna obrada pečenim lakom, mat	39,2	53,9	24,6
503.001.JK.2	Korpus: lava / lakiran, mat Fronta: lava / staklo, sjajno Ručka: lava / završna obrada pečenim lakom, mat	39,2	53,9	24,6
503.001.JR.1 *	Korpus i fronta: orah hickory / melamin, struktura drva Ručka: lava / završna obrada pečenim lakom, mat	39,2	53,9	24,6

Dobavljivo od: travanj 2024; \* Proizvodnja vezana uz narudžbu

#### Može se kombinirati sa

- Geberit Acanto umivaonik za pranje ruku, otvor za armaturu desno → str. 113

#### Pribor

- Pregled pribora – Geberit Acanto kupaonski namještaj → str. 119



- Zamjena za art. br. 500.607.01.2, 500.607.JK.2

Novo

## Geberit Acanto baza za umivaonik za pranje ruku, s jednom ladicom

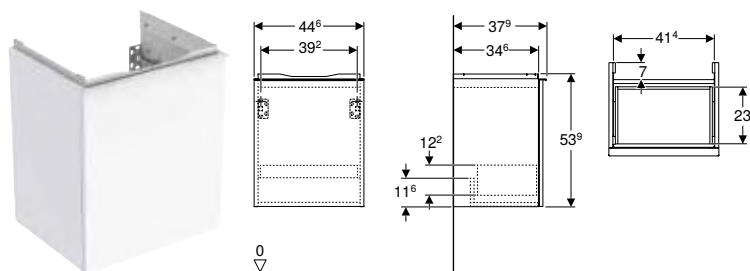

Geberit  
Acanto

### Tehnički podaci

Materijal	troslajna iverica visoke gustoće
Opterećenje ladice maks.	30 kg

### Opseg isporuke

- Baza za mali umivaonik za ruke
- Pričvrtni materijal

### Svojstva

- FSC™ C134279 certificiran
- Konzolni
- S jednom ladicom
- Ladica sa samostalnim uvlačenjem
- Ladica bez otvora za sifon
- Ručka za otvaranje
- Ručka se može zamijeniti
- Otporno na vlagu
- Isporučuje se u predmontiranom stanju

Br. art.	Boja / površina	B	H	T
		[cm]	[cm]	[cm]
<b>Širina umivaonika: 45 cm</b>				
503.002.01.1	Korpus i fronta: bijela / lakirano visoki sjaj Ručka: bijela / završna obrada pečenim lakom, mat	44,6	53,9	37,9
503.002.01.2	Korpus: bijela / lakiran, visokosjajan Fronta: bijela / staklo, sjajno Ručka: bijela / završna obrada pečenim lakom, mat	44,6	53,9	37,9
503.002.01.3 *	Korpus i fronta: bijela / lakirano mat Ručka: bijela / završna obrada pečenim lakom, mat	44,6	53,9	37,9
503.002.JH.1	Korpus i fronta: hrast / melamin, struktura drva Ručka: lava / završna obrada pečenim lakom, mat	44,6	53,9	37,9
503.002.JK.1	Korpus i fronta: lava / lakirano mat Ručka: lava / završna obrada pečenim lakom, mat	44,6	53,9	37,9
503.002.JK.2	Korpus: lava / lakiran, mat Fronta: lava / staklo, sjajno Ručka: lava / završna obrada pečenim lakom, mat	44,6	53,9	37,9
503.002.JR.1 *	Korpus i fronta: orah hickory / melamin, struktura drva Ručka: lava / završna obrada pečenim lakom, mat	44,6	53,9	37,9

Dobavljivo od: travanj 2024; \* Proizvodnja vezana uz narudžbu

### Može se kombinirati sa

- Geberit Acanto umivaonik za pranje ruku → str. 113

### Pribor

- Pregled pribora – Geberit Acanto kupaonski namještaj → str. 119



- Zamjena za art. br. 500.608.01.2, 500.608.JK.2

**Novo** **Mix & Match**

**Geberit Acanto baza za umivaonik, s jednom ladicom i jednom unutarnjom ladicom**

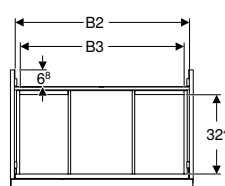
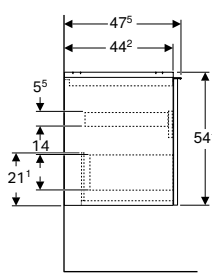
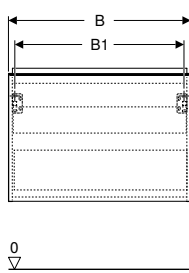

**Tehnički podaci**

Materijal	troslorna iverica visoke gustoće
Opterećenje ladice maks.	30 kg

**Opseg isporuke**

- Baza za umivaonik
- Pričvrtni materijal

**Svojstva**

- FSC™ C134279 certificiran
- Konzolni
- S jednom ladicom
- S jednom unutarnjom ladicom
- Ručka za otvaranje
- Ručka se može zamijeniti
- Ladica sa samostalnim uvlačenjem
- Ladica bez otvora za sifon
- Otporno na vlagu
- Isporučuje se u predmontiranom stanju

Br. art.	Boja / površina	Mix & Match	B [cm]	B1 [cm]	B2 [cm]	B3 [cm]	H [cm]	T [cm]
<b>Širina umivaonika: 60 cm</b>								
503.003.01.1	Korpus i fronta: bijela / lakirano visoki sjaj Ručka: bijela / završna obrada pečenim lakom, mat	Da	59,2	53,8	56	51,8	54,1	47,5
503.003.01.2	Korpus: bijela / lakiran, visokosjajan Fronta: bijela / staklo, sjajno Ručka: bijela / završna obrada pečenim lakom, mat	Da	59,2	53,8	56	51,8	54,1	47,5
503.003.01.3 *	Korpus i fronta: bijela / lakirano mat Ručka: bijela / završna obrada pečenim lakom, mat	Da	59,2	53,8	56	51,8	54,1	47,5
503.003.JH.1	Korpus i fronta: hrast / melamin, struktura drva Ručka: lava / završna obrada pečenim lakom, mat	Da	59,2	53,8	56	56	54,1	47,5
503.003.JK.1	Korpus i fronta: lava / lakirano mat Ručka: lava / završna obrada pečenim lakom, mat	Da	59,2	53,8	56	51,8	54,1	47,5
503.003.JK.2	Korpus: lava / lakiran, mat Fronta: lava / staklo, sjajno Ručka: lava / završna obrada pečenim lakom, mat	Da	59,2	53,8	56	51,8	54,1	47,5
503.003.JR.1 *	Korpus i fronta: orah hickory / melamin, struktura drva Ručka: lava / završna obrada pečenim lakom, mat	Da	59,2	53,8	56	51,8	54,1	47,5
<b>Širina umivaonika: 75 cm</b>								
503.004.01.1	Korpus i fronta: bijela / lakirano visoki sjaj Ručka: bijela / završna obrada pečenim lakom, mat	Da	74	68,8	70,8	66,5	54,1	47,5
503.004.01.2	Korpus: bijela / lakiran, visokosjajan Fronta: bijela / staklo, sjajno Ručka: bijela / završna obrada pečenim lakom, mat	Da	74	68,8	70,8	66,5	54,1	47,5
503.004.01.3 *	Korpus i fronta: bijela / lakirano mat Ručka: bijela / završna obrada pečenim lakom, mat	Da	74	68,8	70,8	66,5	54,1	47,5
503.004.JH.1	Korpus i fronta: hrast / melamin, struktura drva Ručka: lava / završna obrada pečenim lakom, mat	Da	74	68,8	70,8	66,5	54,1	47,5
503.004.JK.1	Korpus i fronta: lava / lakirano mat Ručka: lava / završna obrada pečenim lakom, mat	Da	74	68,8	70,8	66,5	54,1	47,5
503.004.JK.2	Korpus: lava / lakiran, mat Fronta: lava / staklo, sjajno Ručka: lava / završna obrada pečenim lakom, mat	Da	74	68,8	70,8	66,5	54,1	47,5
503.004.JR.1 *	Korpus i fronta: orah hickory / melamin, struktura drva Ručka: lava / završna obrada pečenim lakom, mat	Da	74	68,8	70,8	66,5	54,1	47,5
<b>Širina umivaonika: 90 cm</b>								
503.005.01.1	Korpus i fronta: bijela / lakirano visoki sjaj Ručka: bijela / završna obrada pečenim lakom, mat	Da	88,8	83,4	85,6	81,4	54,1	47,5
503.005.01.2	Korpus: bijela / lakiran, visokosjajan Fronta: bijela / staklo, sjajno Ručka: bijela / završna obrada pečenim lakom, mat	Da	88,8	83,4	85,6	81,4	54,1	47,5
503.005.01.3 *	Korpus i fronta: bijela / lakirano mat Ručka: bijela / završna obrada pečenim lakom, mat	Da	88,8	83,4	85,6	81,4	54,1	47,5
503.005.JH.1	Korpus i fronta: hrast / melamin, struktura drva Ručka: lava / završna obrada pečenim lakom, mat	Da	88,8	83,4	85,6	81,4	54,1	47,5

Dobavljivo od: travanj 2024; \* Proizvodnja vezana uz narudžbu

Br. art.	Boja / površina	Mix & Match	B [cm]	B1 [cm]	B2 [cm]	B3 [cm]	H [cm]	T [cm]
503.005.JK.1	Korpus i fronta: lava / lakirano mat Ručka: lava / završna obrada pečenim lakom, mat	Da	88,8	83,4	85,6	81,4	54,1	47,5
503.005.JK.2	Korpus: lava / lakiran, mat Fronta: lava / staklo, sjajno Ručka: lava / završna obrada pečenim lakom, mat	Da	88,8	83,4	85,6	81,4	54,1	47,5
503.005.JR.1 *	Korpus i fronta: orah hickory / melamin, struktura drva Ručka: lava / završna obrada pečenim lakom, mat	Da	88,8	83,4	85,6	81,4	54,1	47,5
<b>Širina umivaonika: 120 cm</b>								
503.006.01.1	Korpus i fronta: bijela / lakirano visoki sjaj Ručka: bijela / završna obrada pečenim lakom, mat	Da	118,4	113	115,2	110	54,1	47,5
503.006.01.2	Korpus: bijela / lakiran, visokosjajan Fronta: bijela / staklo, sjajno Ručka: bijela / završna obrada pečenim lakom, mat	Da	118,4	113	115,2	110	54,1	47,5
503.006.01.3 *	Korpus i fronta: bijela / lakirano mat Ručka: bijela / završna obrada pečenim lakom, mat	Da	118,4	113	115,2	110	54,1	47,5
503.006.JH.1	Korpus i fronta: hrast / melamin, struktura drva Ručka: lava / završna obrada pečenim lakom, mat	Da	118,4	113	115,2	110	54,1	47,5
503.006.JK.1	Korpus i fronta: lava / lakirano mat Ručka: lava / završna obrada pečenim lakom, mat	Da	118,4	113	115,2	110	54,1	47,5
503.006.JK.2	Korpus: lava / lakiran, mat Fronta: lava / staklo, sjajno Ručka: lava / završna obrada pečenim lakom, mat	Da	118,4	113	115,2	113	54,1	47,5
503.006.JR.1 *	Korpus i fronta: orah hickory / melamin, struktura drva Ručka: lava / završna obrada pečenim lakom, mat	Da	118,4	113	115,2	110	54,1	47,5

Dobavljivo od: travanj 2024; \* Proizvodnja vezana uz narudžbu

#### Može se kombinirati sa

- Geberit Acanto umivaonik → str. 114
- Geberit Acanto umivaonik s površinom za odlaganje → str. 114

#### Pribor

- Pregled pribora – Geberit Acanto kupaonski namještaj → str. 119



- Za instalaciju baze potreban je Geberit priključak za umivaonik, model koji štedi prostor. Vidi pregled asortimana serije umivaonika ili online katalog, pribor za umivaonike.
- Zamjena za art. br. 500.609.01.2, 500.609.JK.2, 500.611.01.2, 500.611.JK.2, 500.612.01.2, 500.612.JK.2, 502.355.01.2, 502.355.JK.2

Novo

## Geberit Acanto baza za umivaonik s jednom ladicom i jednom unutarnjom ladicom, skraćena projekcija

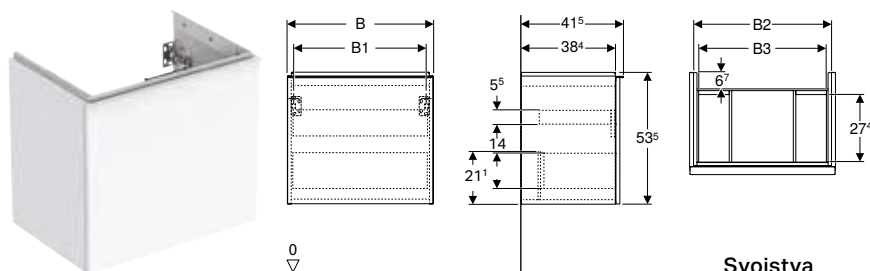

click & scan

### Tehnički podaci

Materijal	troslojna iverica visoke gustoće
Opterećenje ladice maks.	30 kg

### Opseg isporuke

- Baza za umivaonik
- Pričvrtni materijal

### Svojstva

- FSC™ C134279 certificiran
- Konzolni
- S jednom ladicom
- S jednom unutarnjom ladicom
- Ručka za otvaranje
- Ručka se može zamijeniti
- Ladica sa samostalnim uvlačenjem
- Ladica bez otvora za sifon
- Skraćena projekcija
- Otporno na vlagu
- Isporučuje se u predmontiranom stanju

Br. art.	Boja / površina	B [cm]	B1 [cm]	B2 [cm]	B3 [cm]	H [cm]	T [cm]
<b>Širina umivaonika: 60 cm</b>							
503.008.01.1	Korpus i fronta: bijela / lakirano visoki sjaj Ručka: bijela / završna obrada pečenim lakom, mat	59,2	53,8	56	51,9	53,5	41,5
503.008.01.2	Korpus: bijela / lakiran, visokosjajan Fronta: bijela / staklo, sjajno Ručka: bijela / završna obrada pečenim lakom, mat	59,2	53,8	56	51,9	53,5	41,5
503.008.01.3 *	Korpus i fronta: bijela / lakirano mat Ručka: bijela / završna obrada pečenim lakom, mat	59,2	53,8	56	51,9	53,5	41,5
503.008.JH.1	Korpus i fronta: hrast / melamin, struktura drva Ručka: lava / završna obrada pečenim lakom, mat	59,2	53,8	56	51,9	53,5	41,5
503.008.JK.1	Korpus i fronta: lava / lakirano mat Ručka: lava / završna obrada pečenim lakom, mat	59,2	53,8	56	51,9	53,5	41,5
503.008.JK.2	Korpus: lava / lakiran, mat Fronta: lava / staklo, sjajno Ručka: lava / završna obrada pečenim lakom, mat	59,2	53,8	56	51,9	53,5	41,5
503.008.JR.1 *	Korpus i fronta: orah hickory / melamin, struktura drva Ručka: lava / završna obrada pečenim lakom, mat	59,2	53,8	56	51,9	53,5	41,5
<b>Širina umivaonika: 75 cm</b>							
503.009.01.1	Korpus i fronta: bijela / lakirano visoki sjaj Ručka: bijela / završna obrada pečenim lakom, mat	74	68	70,8	66,7	53,5	41,5
503.009.01.2	Korpus: bijela / lakiran, visokosjajan Fronta: bijela / staklo, sjajno Ručka: bijela / završna obrada pečenim lakom, mat	74	68	70,8	66,7	53,5	41,5
503.009.01.3 *	Korpus i fronta: bijela / lakirano mat Ručka: bijela / završna obrada pečenim lakom, mat	74	68	70,8	66,7	53,5	41,5
503.009.JH.1	Korpus i fronta: hrast / melamin, struktura drva Ručka: lava / završna obrada pečenim lakom, mat	74	68	70,8	66,7	53,5	41,5
503.009.JK.1	Korpus i fronta: lava / lakirano mat Ručka: lava / završna obrada pečenim lakom, mat	74	68	70,8	66,7	53,5	41,5
503.009.JK.2	Korpus: lava / lakiran, mat Fronta: lava / staklo, sjajno Ručka: lava / završna obrada pečenim lakom, mat	74	68	70,8	66,7	53,5	41,5
503.009.JR.1 *	Korpus i fronta: orah hickory / melamin, struktura drva Ručka: lava / završna obrada pečenim lakom, mat	74	68	70,8	66,7	53,5	41,5

Dobavljivo od: travanj 2024; \* Proizvodnja vezana uz narudžbu

### Može se kombinirati sa

- Geberit Acanto umivaonik, skraćena projekcija → str. 115
- Geberit Acanto umivaonik skraćena projekcija, s površinom za odlaganje → str. 116

### Pribor

- Pregled pribora – Geberit Acanto kupaonski namještaj → str. 119



- Za instalaciju baze potreban je Geberit priključak za umivaonik, model koji štedi prostor. Vidi pregled asortimana serije umivaonika ili online katalog, pribor za umivaonike.
- Zamjena za art. br. 500.614.01.2, 500.614.JK.2, 500.615.01.2, 500.615.JK.2

**Novo** Mix & Match

**Geberit Acanto baza za dvostruki umivaonik, s dvije ladice i dvije unutarnje ladice**

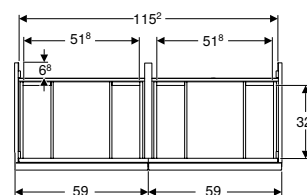
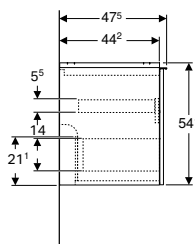
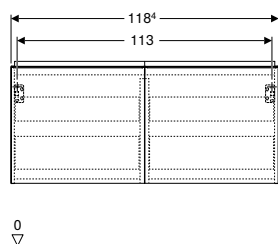

Geberit  
Acanto

**Tehnički podaci**

Materijal	troslajna iverica visoke gustoće
Opterećenje ladice maks.	30 kg

**Opseg isporuke**

- Baza za dvostruki umivaonik
- Pričvrtni materijal

**Svojstva**

- FSC™ C134279 certificiran
- Konzolni
- S dvije ladice
- S dvije unutarnje ladice
- Ručka za otvaranje
- Ručka se može zamijeniti
- Ladica sa samostalnim uvlačenjem
- Ladica bez otvora za sifon
- Otporno na vlagu
- Isporučuje se u predmontiranom stanju

Br. art.	Boja / površina	Mix & Match	B [cm]	H [cm]	T [cm]
<b>Širina umivaonika: 120 cm</b>					
503.007.01.1	Korpus i fronta: bijela / lakirano visoki sjaj Ručka: bijela / završna obrada pečenim lakom, mat	Da	118,4	54,1	47,5
503.007.01.2	Korpus: bijela / lakiran, visokosjajan Fronta: bijela / staklo, sjajno Ručka: bijela / završna obrada pečenim lakom, mat	Da	118,4	54,1	47,5
503.007.01.3 *	Korpus i fronta: bijela / lakirano mat Ručka: bijela / završna obrada pečenim lakom, mat	Da	118,4	54,1	47,5
503.007.JH.1	Korpus i fronta: hrast / melamin, struktura drva Ručka: lava / završna obrada pečenim lakom, mat	Da	118,4	54,1	47,5
503.007.JK.1	Korpus i fronta: lava / lakirano mat Ručka: lava / završna obrada pečenim lakom, mat	Da	118,4	54,1	47,5
503.007.JK.2	Korpus: lava / lakiran, mat Fronta: lava / staklo, sjajno Ručka: lava / završna obrada pečenim lakom, mat	Da	118,4	54,1	47,5
503.007.JR.1 *	Korpus i fronta: orah hickory / melamin, struktura drva Ručka: lava / završna obrada pečenim lakom, mat	Da	118,4	54,1	47,5

Dobavljivo od: travanj 2024; \* Proizvodnja vezana uz narudžbu

**Može se kombinirati sa**

- Geberit Acanto dvostruki umivaonik, jednostavna montaža → str. 117

**Pribor**

- Pregled pribora – Geberit Acanto kupaonski namještaj → str. 119



- Za instalaciju baze potreban je Geberit priključak za umivaonik, model koji štedi prostor. Vidi pregled asortimana serije umivaonika ili online katalog, pribor za umivaonike.
- Zamjena za art. br. 500.613.01.2, 500.613.JK.2

## Bočni elementi

Novo

### Geberit visoki element s dvije ladice

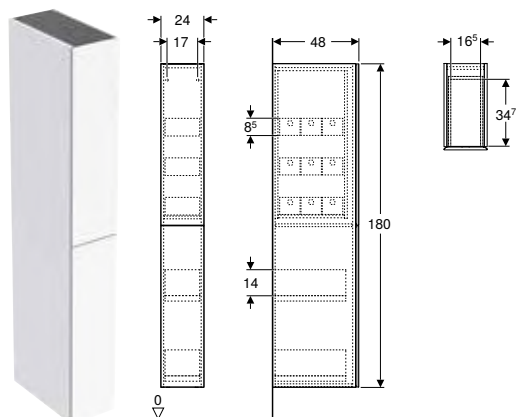

click & scan

#### Primjene

- Za serije Geberit ONE, Acanto, iCon i VariForm

#### Tehnički podaci

Materijal	troslajna iverica visoke gustoće
Opterećenje ladice maks.	30 kg

#### Svojstva

- FSC™ C134279 certificiran
- Konzolni
- S dvije ladice
- Ladica sa samostalnim uvlačenjem
- Otporno na vlagu
- Isporučuje se u predmontiranom stanju

#### Opseg isporuke

- Visoki element
- 9 kutija za odlaganje stvari
- Pričvrtni materijal

Br. art.	Boja / površina	H [cm]	T [cm]
<b>B / širina: 24 cm</b>			
503.011.01.1	Korpus i fronta: bijela / lakirano visoki sjaj	180	48
503.011.01.2	Korpus: bijela / lakiran, visokosjajan Fronta: bijela / staklo, sjajno	180	48
503.011.01.3 *	Korpus i fronta: bijela / lakirano mat	180	48
503.011.JH.1	Korpus i fronta: hrast / melamin, struktura drva	180	48
503.011.JK.1	Korpus i fronta: lava / lakirano mat	180	48
503.011.JK.2	Korpus: lava / lakiran, mat Fronta: lava / staklo, sjajno	180	48
503.011.JR.1 *	Korpus i fronta: orah hickory / melamin, struktura drva	180	48

Dobavljivo od: travanj 2024; \* Proizvodnja vezana uz narudžbu

#### Pribor

- Geberit unutarnji pretinac za odlaganje → str. 463
- Geberit kutija za odlaganje stvari → str. 462
- Geberit element s utičnicom → str. 57
- Geberit rasvjetna letvica za ladicu, lijevo i desno, duljina 40 cm → str. 56



- Zamjena za art. br. 500.638.01.2, 500.638.JK.2

Novo

## Geberit Acanto bočni element s jednom ladicom i jednom unutarnjom ladicom

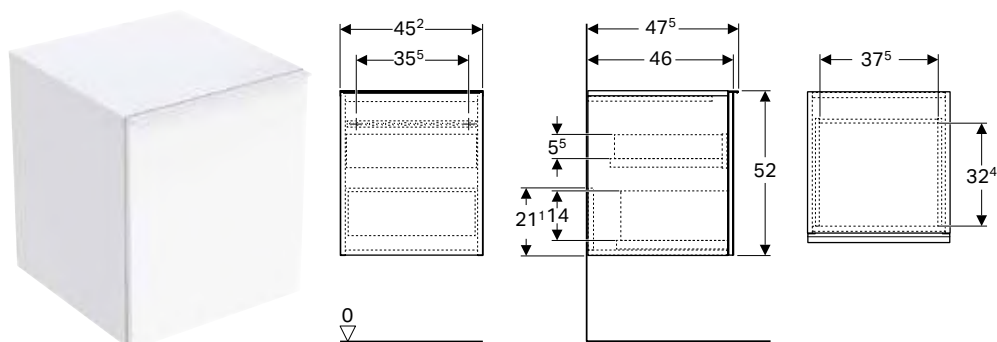

Geberit  
Acanto

### Tehnički podaci

Materijal	troslajna iverica visoke gustoće
Opterećenje ladice maks.	30 kg

### Opseg isporuke

- Bočni element
- Pričvrtni materijal

### Svojstva

- FSC™ C134279 certificiran
- Konzolni
- S jednom ladicom
- S jednom unutarnjom ladicom
- Ručka za otvaranje
- Ručka se može zamijeniti
- Ladica sa samostalnim uvlačenjem
- Otporno na vlagu
- Isporučuje se u predmontiranom stanju

Br. art.	Boja / površina	H [cm]	T [cm]
<b>B / širina: 45,2 cm</b>			
503.010.01.1	Korpus i fronta: bijela / lakirano visoki sjaj Ručka: bijela / završna obrada pečenim lakom, mat	52	47,5
503.010.01.2	Korpus: bijela / lakiran, visokosjajan Fronta: bijela / staklo, sjajno Ručka: bijela / završna obrada pečenim lakom, mat	52	47,5
503.010.01.3 *	Korpus i fronta: bijela / lakirano mat Ručka: bijela / završna obrada pečenim lakom, mat	52	47,5
503.010.JH.1	Korpus i fronta: hrast / melamin, struktura drva Ručka: lava / završna obrada pečenim lakom, mat	52	47,5
503.010.JK.1	Korpus i fronta: lava / lakirano mat Ručka: lava / završna obrada pečenim lakom, mat	52	47,5
503.010.JK.2	Korpus: lava / lakiran, mat Fronta: lava / staklo, sjajno Ručka: lava / završna obrada pečenim lakom, mat	52	47,5
503.010.JR.1 *	Korpus i fronta: orah hickory / melamin, struktura drva Ručka: lava / završna obrada pečenim lakom, mat	52	47,5

Dobavljivo od: travanj 2024; \* Proizvodnja vezana uz narudžbu



- Zamjena za art. br. 500.618.01.2, 500.618.JK.2



## Geberit visoki element s jednim vratima

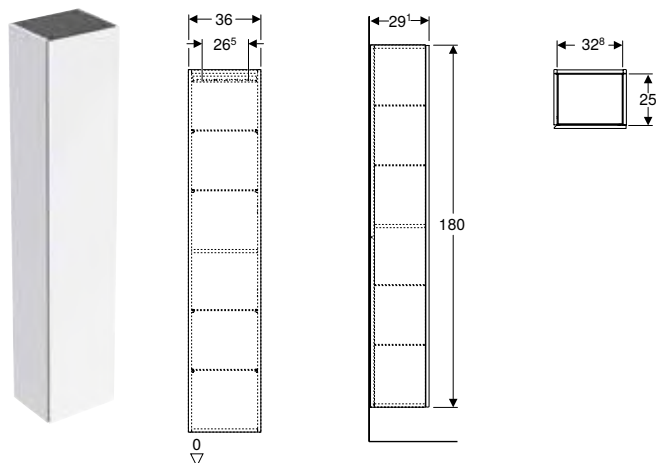

click & scan

### Primjene

- Za serije Geberit ONE, Acanto, iCon i VariForm

### Tehnički podaci

Materijal	troslajna iverica visoke gustoće
-----------	----------------------------------

### Opseg isporuke

- Visoki element
- 4 staklene uložne police
- Pričvrсни materijal

### Svojstva

- FSC™ C134279 certificiran
- Konzolni
- S jednim vratima
- Vrata s mehanizmom za prigušivanje
- Ručka za otvaranje ili push-to-open mehanizam za otvaranje
- S četiri staklena dna koja se mogu premještati
- S fiksnom policom
- Otvaranje vrata lijevo ili desno
- Otporno na vlagu
- Isporučuje se u predmontiranom stanju

Br. art.	Boja / površina	H [cm]	T [cm]
<b>B / širina: 36 cm</b>			
502.316.01.1	Korpus i fronta: bijela / lakirano visoki sjaj	180	29,1
502.316.01.2	<b>N</b> Korpus: bijela / lakiran, visokosjajan Fronta: bijela / staklo, sjajno	180	29,1
502.316.01.3 *	Korpus i fronta: bijela / lakirano mat	180	29,1
502.316.JH.1	Korpus i fronta: hrast / melamin, struktura drva	180	29,1
502.316.JK.1	Korpus i fronta: lava / lakirano mat	180	29,1
502.316.JK.2	<b>N</b> Korpus: lava / lakiran, mat Fronta: lava / staklo, sjajno	180	29,1
502.316.JL.1 *	<b>PO</b> Korpus i fronta: pješčanosiva / lakirano visoki sjaj	180	29,1
502.316.JR.1 *	Korpus i fronta: orah hickory / melamin, struktura drva	180	29,1
505.083.00.7 *	Korpus i fronta: greige / lakirano, mat	180	29,1
505.083.00.8 *	Korpus i fronta: crna / lakirano, mat	180	29,1

N: Novo, dobavljivo od travanj 2024; PO: Prestaje se proizvoditi od ožujak 2025; \* Proizvodnja vezana uz narudžbu

### Pribor

- Geberit set nogu → str. 140
- Geberit element s utičnicom → str. 461
- Geberit element s utičnicom s USB priključkom → str. 461

## Geberit visoki element s jednim vratima i unutarnjim ogledalom, skraćena projekcija

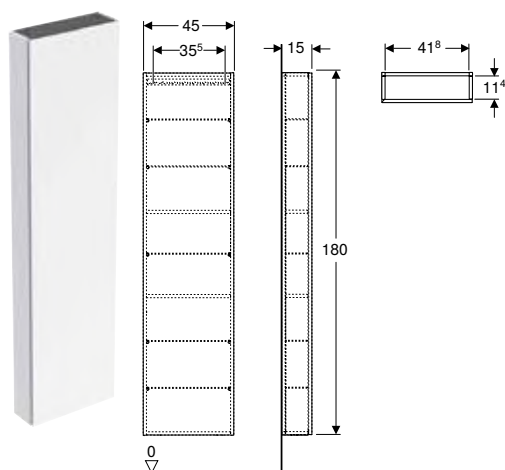

click & scan

Geberit  
Acanto

### Primjene

- Za serije Geberit ONE, Acanto, iCon i VariForm

### Tehnički podaci

Materijal	troslojna iverica visoke gustoće
-----------	----------------------------------

### Opseg isporuke

- Visoki element
- 5 staklene police
- Pričvrtni materijal

### Svojstva

- FSC™ C134279 certificiran
- Konzolni
- S jednim vratima
- Vrata s mehanizmom za prigušivanje
- Ručka za otvaranje ili push-to-open mehanizam za otvaranje
- S pet premjestivih staklenih police
- Vrata iznutra s ogledalom
- S dvije fiksne police
- Otvaranje vrata lijevo ili desno
- Kut otvaranja vrata 155°
- Otporno na vlagu
- Isporučuje se u predmontiranom stanju

Br. art.	Boja / površina	H [cm]	T [cm]
<b>B / širina: 45 cm</b>			
502.317.01.1	Korpus i fronta: bijela / lakirano visoki sjaj	180	15
502.317.01.2	<b>N</b> Korpus: bijela / lakiran, visokosjajan Fronta: bijela / staklo, sjajno	180	15
502.317.01.3 *	Korpus i fronta: bijela / lakirano mat	180	15
502.317.JH.1	Korpus i fronta: hrast / melamin, struktura drva	180	15
502.317.JK.1	Korpus i fronta: lava / lakirano mat	180	15
502.317.JK.2	<b>N</b> Korpus: lava / lakiran, mat Fronta: lava / staklo, sjajno	180	15
502.317.JL.1 *	<b>PO</b> Korpus i fronta: pješćanosiva / lakirano visoki sjaj	180	15
502.317.JR.1 *	Korpus i fronta: orah hickory / melamin, struktura drva	180	15

N: Novo, dobavljivo od travanj 2024; PO: Prestaje se proizvoditi od ožujak 2025; \* Proizvodnja vezana uz narudžbu

### Pribor

- Geberit set nogu → str. 140
- Geberit element s utičnicom → str. 461
- Geberit element s utičnicom s USB priključkom → str. 461

## Geberit konzolni element kvadratni, s jednim vratima

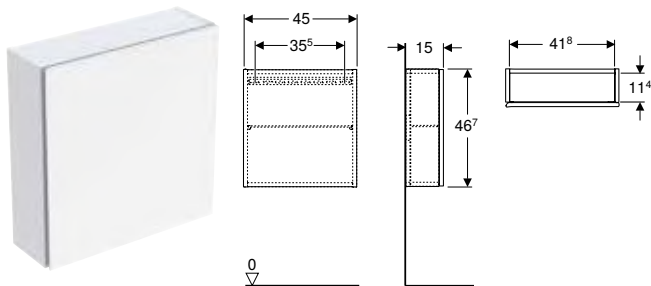

click & scan

### Primjene

- Za serije Geberit ONE, Acanto, iCon i VariForm

### Tehnički podaci

Materijal	troslajna iverica visoke gustoće
-----------	----------------------------------

### Opseg isporuke

- Viseći element
- Staklena polica
- Pričvrtni materijal

### Svojstva

- FSC™ C134279 certificiran
- Konzolni
- S jednim vratima
- Vrata s mehanizmom za prigušivanje
- Ručka za otvaranje ili push-to-open mehanizam za otvaranje
- Staklena polica, zamjenjiva
- Otvaranje vrata lijevo ili desno
- Otporno na vlagu
- Isporučuje se u predmontiranom stanju

Br. art.	Boja / površina	H [cm]	T [cm]
----------	-----------------	-----------	-----------

<b>B / širina: 45 cm</b>			
502.319.01.1	Korpus i fronta: bijela / lakirano visoki sjaj	46,7	15
502.319.01.2	<b>N</b> Korpus: bijela / lakiran, visokosjajan Fronta: bijela / staklo, sjajno	46,7	15
502.319.01.3 *	Korpus i fronta: bijela / lakirano mat	46,7	15
502.319.JH.1	Korpus i fronta: hrast / melamin, struktura drva	46,7	15
502.319.JK.1	Korpus i fronta: lava / lakirano mat	46,7	15
502.319.JK.2	<b>N</b> Korpus: lava / lakiran, mat Fronta: lava / staklo, sjajno	46,7	15
502.319.JL.1 *	<b>PO</b> Korpus i fronta: pješčanosaiva / lakirano visoki sjaj	46,7	15
502.319.JR.1 *	Korpus i fronta: orah hickory / melamin, struktura drva	46,7	15

N: Novo, dobavljivo od travanj 2024; PO: Prestaje se proizvoditi od ožujak 2025; \* Proizvodnja vezana uz narudžbu

### Pribor

- Geberit element s utičnicom → str. 461
- Geberit element s utičnicom s USB priključkom → str. 461

## Geberit konzolni element pravokutni, s jednim vratima

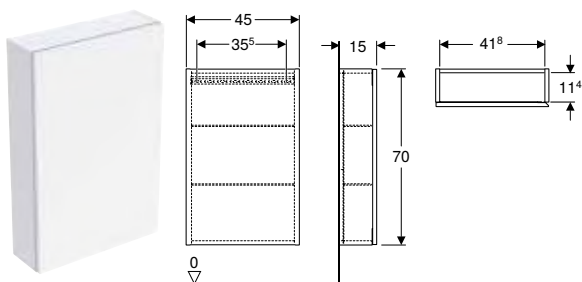

click & scan

### Primjene

- Za serije Geberit ONE, Acanto, iCon i VariForm

### Tehnički podaci

Materijal	troslajna iverica visoke gustoće
-----------	----------------------------------

### Opseg isporuke

- Viseći element
- 2 staklene uložne police
- Pričvrtni materijal

### Svojstva

- FSC™ C134279 certificiran
- Konzolni
- S jednim vratima
- Vrata s mehanizmom za prigušivanje
- Ručka za otvaranje ili push-to-open mehanizam za otvaranje
- S dvije pomične uložne staklene police
- Otvaranje vrata lijevo ili desno
- Otporno na vlagu
- Isporučuje se u predmontiranom stanju

Br. art.	Boja / površina	H [cm]	T [cm]
<b>B / širina: 45 cm</b>			
502.318.01.1	Korpus i fronta: bijela / lakirano visoki sjaj	70	15
502.318.01.2	<b>N</b> Korpus: bijela / lakiran, visokosjajan Fronta: bijela / staklo, sjajno	70	15
502.318.01.3 *	Korpus i fronta: bijela / lakirano mat	70	15
502.318.JH.1	Korpus i fronta: hrast / melamin, struktura drva	70	15
502.318.JK.1	Korpus i fronta: lava / lakirano mat	70	15
502.318.JK.2	<b>N</b> Korpus: lava / lakiran, mat Fronta: lava / staklo, sjajno	70	15
502.318.JL.1 *	<b>PO</b> Korpus i fronta: pješčanosiva / lakirano visoki sjaj	70	15
502.318.JR.1 *	Korpus i fronta: orah hickory / melamin, struktura drva	70	15

N: Novo, dobavljivo od travanj 2024; PO: Prestaje se proizvoditi od ožujak 2025; \* Proizvodnja vezana uz narudžbu

#### Pribor

- Geberit element s utičnicom → str. 461
- Geberit element s utičnicom s USB priključkom → str. 461

## Geberit element s policama pravokutni

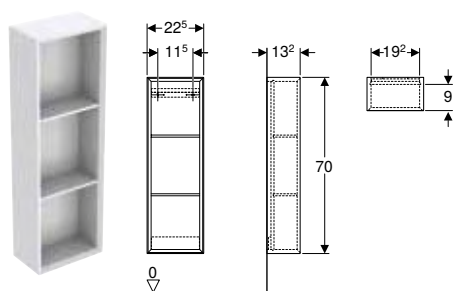

click & scan

#### Primjene

- Za serije Geberit ONE, Acanto, iCon i VariForm

#### Tehnički podaci

Materijal	troslajna iverica visoke gustoće
-----------	----------------------------------

#### Svojstva

- FSC™ C134279 certificiran
- Konzolni
- Skriveno učvršćenje
- S dvije fiksne police
- Otporno na vlagu
- Isporučuje se u predmontiranom stanju

#### Opseg isporuke

- Viseći element
- Pričvrtni materijal

Br. art.	Boja / površina	H [cm]	T [cm]
<b>B / širina: 22,5 cm</b>			
502.320.01.1	bijela / lakirano, visoki sjaj	70	13,2
502.320.01.3 *	bijela / lakirano, mat	70	13,2
502.320.JH.1	hrast / melamin, struktura drva	70	13,2
502.320.JK.1	lava / lakirano, mat	70	13,2
502.320.JL.1 *	<b>PO</b> pješčanosiva / lakirano, visoki sjaj	70	13,2
502.320.JR.1 *	orah hickory / melamin, struktura drva	70	13,2

PO: Prestaje se proizvoditi od ožujak 2025; \* Proizvodnja vezana uz narudžbu

## Geberit element s policama kvadratni

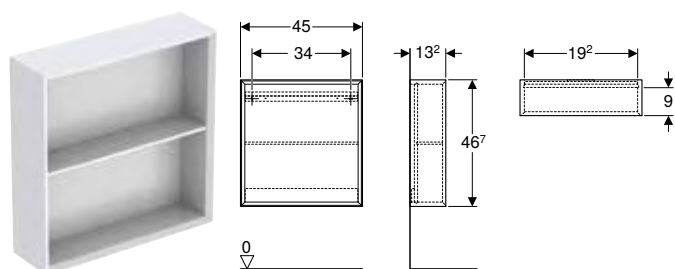

click & scan

### Primjene

- Za serije Geberit ONE, Acanto, iCon i VariForm

### Tehnički podaci

Materijal	troslajna iverica visoke gustoće
-----------	----------------------------------

### Opseg isporuke

- Viseći element
- Pričvrtni materijal

### Svojstva

- FSC™ C134279 certificiran
- Konzolni
- S fiksnom policom
- Skriveno učvršćenje
- Otporno na vlagu
- Isporučuje se u predmontiranom stanju

Br. art.	Boja / površina	H [cm]	T [cm]
<b>B / širina: 45 cm</b>			
502.323.01.1	bijela / lakirano, visoki sjaj	46,7	13,2
502.323.01.3 *	bijela / lakirano, mat	46,7	13,2
502.323.JH.1	hrast / melamin, struktura drva	46,7	13,2
502.323.JK.1	lava / lakirano, mat	46,7	13,2
502.323.JL.1 *	PO pješčanosiva / lakirano, visoki sjaj	46,7	13,2
502.323.JR.1 *	orah hickory / melamin, struktura drva	46,7	13,2

PO: Prestaje se proizvoditi od ožujak 2025; \* Proizvodnja vezana uz narudžbu

## Geberit zidna polica pravokutna

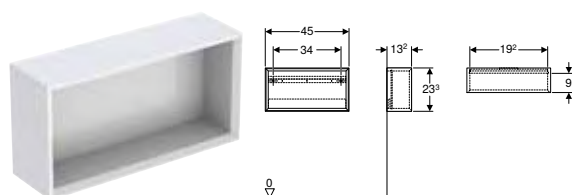

click & scan

### Primjene

- Za serije Geberit ONE, Acanto, iCon i VariForm

### Tehnički podaci

Materijal	troslajna iverica visoke gustoće
-----------	----------------------------------

### Opseg isporuke

- Viseći element
- Pričvrtni materijal

### Svojstva

- FSC™ C134279 certificiran
- Konzolni
- Skriveno učvršćenje
- Otporno na vlagu
- Isporučuje se u predmontiranom stanju

Br. art.	Boja / površina	B [cm]	H [cm]	T [cm]
502.322.01.1	bijela / lakirano, visoki sjaj	45	23,3	13,2
502.322.01.3 *	bijela / lakirano, mat	45	23,3	13,2
502.322.JH.1	hrast / melamin, struktura drva	45	23,3	13,2
502.322.JK.1	lava / lakirano, mat	45	23,3	13,2
502.322.JL.1 *	PO pješčanosiva / lakirano, visoki sjaj	45	23,3	13,2
502.322.JR.1 *	orah hickory / melamin, struktura drva	45	23,3	13,2

PO: Prestaje se proizvoditi od ožujak 2025; \* Proizvodnja vezana uz narudžbu

## Geberit zidna polica kvadratna

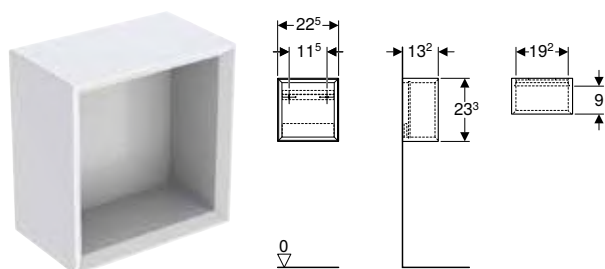

click & scan

Geberit  
Acanto

### Primjene

- Za serije Geberit ONE, Acanto, iCon i VariForm

### Tehnički podaci

Materijal	troslojna iverica visoke gustoće
-----------	----------------------------------

### Opseg isporuke

- Viseći element
- Pričvrtni materijal

### Svojstva

- FSC™ C134279 certificiran
- Konzolni
- Skriveno učvršćenje
- Otporno na vlagu
- Isporučuje se u predmontiranom stanju

Br. art.	Boja / površina	H [cm]	T [cm]
<b>B / širina: 22,5 cm</b>			
502.321.01.1	bijela / lakirano, visoki sjaj	23,3	13,2
502.321.01.3 *	bijela / lakirano, mat	23,3	13,2
502.321.JH.1	hrast / melamin, struktura drva	23,3	13,2
502.321.JK.1	lava / lakirano, mat	23,3	13,2
502.321.JL.1 *	PO pješćanosiva / lakirano, visoki sjaj	23,3	13,2
502.321.JR.1 *	orah hickory / melamin, struktura drva	23,3	13,2

PO: Prestaje se proizvoditi od ožujak 2025; \* Proizvodnja vezana uz narudžbu

## Ostali namještaj

### Geberit zidna polica

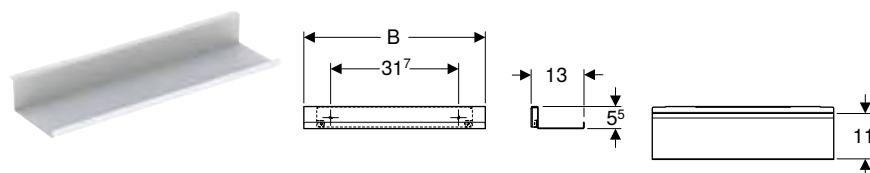

click & scan

### Tehnički podaci

Materijal	čelik
-----------	-------

### Opseg isporuke

- Zidna polica
- Pričvrtni materijal

### Svojstva

- Konzolni
- Skriveno učvršćenje

Br. art.	Boja / površina	H [cm]	T [cm]
<b>B / širina: 45 cm</b>			
502.326.01.3	bijela / završna obrada pečenim lakom, mat	5,5	13
502.326.JK.1	lava / završna obrada pečenim lakom, mat	5,5	13
502.326.JL.1	pješćanosiva / završna obrada pečenim lakom, mat	5,5	13
<b>B / širina: 67,5 cm</b>			
502.327.01.3	bijela / završna obrada pečenim lakom, mat	5,5	13
502.327.JK.1	lava / završna obrada pečenim lakom, mat	5,5	13
502.327.JL.1	pješćanosiva / završna obrada pečenim lakom, mat	5,5	13

## Geberit magnetna ploča s kutijama za pohranu

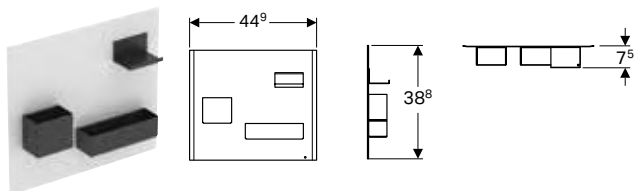

click & scan

### Tehnički podaci

Materijal	čelik
-----------	-------

### Opseg isporuke

- Magnetna ploča
- Kutije za pohranu

### Svojstva

- Kutije za pohranu u različitim veličinama
- Kutije s magnetnim pričvršćivanjem

Br. art.	Boja / površina
500.649.01.2	Magnetna ploča: bijela / s praškastim premazom, mat Magneti za odlaganje: lava / s praškastim premazom mat
500.649.JL.2	<b>PO</b> Magnetna ploča: pješčanosiva / s praškastim premazom, mat Magneti za odlaganje: lava / s praškastim premazom mat
500.649.JK.2	Magnetna ploča: lava / s praškastim premazom, mat Magneti za odlaganje: lava / s praškastim premazom mat
500.649.16.1	Magnetna ploča: crna / s praškastim premazom, mat Magneti za odlaganje: lava / s praškastim premazom mat

PO: Prestaje se proizvoditi od ožujak 2025

### Može se kombinirati sa

- Geberit iCon bočni element s dvije ladice → str. 188
- Geberit Smyle Square bočni element s dvije ladice → str. 229

## Pribor

### Geberit set uložaka za gornju ladicu



click & scan

### Primjene

- Za serije Geberit ONE, Acanto i iCon

### Opseg isporuke

- Uložak za ladicu
- Poklopac

### Tehnički podaci

Materijal	bambus
-----------	--------

Br. art.	Širina umivaonika [cm]
502.349.00.1	60
502.350.00.1	75
502.351.00.1	90
502.352.00.1	105
502.353.00.1	120
502.354.00.1	135

Novo

## Geberit držač ručnika za kupaonski namještaj

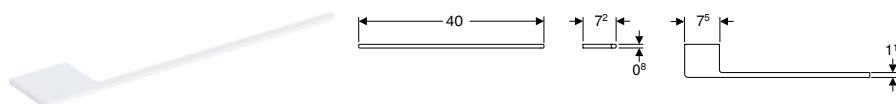

click & scan

### Primjene

- Za serije Geberit ONE, Acanto i iCon

### Opseg isporuke

- Držač za ručnike
- Pričvrtni materijal

Br. art.	Boja / površina	B [cm]	H [cm]	T [cm]
503.012.01.1	bijela / završna obrada pečenim lakom, mat	40	0,8	7,2
503.012.14.1	mat crna / završna obrada pečenim lakom, mat	40	0,8	7,2
503.012.21.1	sjajni krom	40	0,8	7,2
503.012.JK.1	lava / završna obrada pečenim lakom, mat	40	0,8	7,2

Dobavljivo od: travanj 2024

## Geberit držač ručnika za kupaonski namještaj

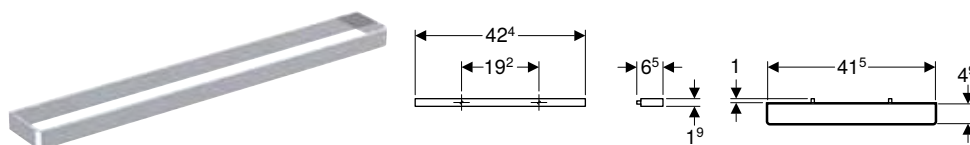

click & scan

### Primjene

- Za bočno učvršćenje na bazu za umivaonik

### Svojstva

- Ugao, pravokutni

### Tehnički podaci

Materijal	aluminij
-----------	----------

### Opseg isporuke

- Držač za ručnike
- Pričvrtni materijal

Br. art.	Boja / površina	B [cm]	H [cm]	T [cm]
502.328.00.1	sjajni krom	42,4	1,9	4,9
502.328.01.3	bijela / završna obrada pečenim lakom, mat	42,4	1,9	4,9
502.328.14.1	mat crna / završna obrada pečenim lakom, mat	42,4	1,9	4,9
502.328.JK.1	lava / završna obrada pečenim lakom, mat	42,4	1,9	4,9
502.328.JL.1	pješčanosiva / završna obrada pečenim lakom, mat	42,4	1,9	4,9



## Geberit ručka

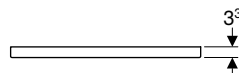

click & scan

### Tehnički podaci

Materijal	aluminij
-----------	----------

### Opseg isporuke

- Ručka
- Pričvrtni materijal

### Svojstva

- Prikladno za sve baze s ručkom za umivaonike Acanto i iCon
- Učvršćenje vijkom

Br. art.	Boja / površina	B1 [cm]	H [cm]	T [cm]
<b>B / širina: 36,7 cm</b>				
502.356.00.1	sjajni krom	25,6	1,9	3,3
502.356.01.1	bijela / završna obrada pečenim lakom, mat	25,6	1,9	3,3
502.356.14.1	mat crna / završna obrada pečenim lakom, mat	25,6	1,9	3,3
502.356.JK.1	lava / završna obrada pečenim lakom, mat	25,6	1,9	3,3
502.356.JL.1	pješčanosiva / završna obrada pečenim lakom, mat	25,6	1,9	3,3
<b>B / širina: 44,7 cm</b>				
502.357.00.1	sjajni krom	32	1,9	3,3
502.357.01.1	bijela / završna obrada pečenim lakom, mat	32	1,9	3,3
502.357.14.1	mat crna / završna obrada pečenim lakom, mat	32	1,9	3,3
502.357.JK.1	lava / završna obrada pečenim lakom, mat	32	1,9	3,3
502.357.JL.1	pješčanosiva / završna obrada pečenim lakom, mat	32	1,9	3,3
<b>B / širina: 51,7 cm</b>				
502.358.00.1	sjajni krom	38,4	1,9	3,3
502.358.01.1	bijela / završna obrada pečenim lakom, mat	38,4	1,9	3,3
502.358.14.1	mat crna / završna obrada pečenim lakom, mat	38,4	1,9	3,3
502.358.JK.1	lava / završna obrada pečenim lakom, mat	38,4	1,9	3,3
502.358.JL.1	pješčanosiva / završna obrada pečenim lakom, mat	38,4	1,9	3,3
<b>B / širina: 58,9 cm</b>				
502.359.00.1	sjajni krom	44,8	1,9	3,3
502.359.01.1	bijela / završna obrada pečenim lakom, mat	44,8	1,9	3,3
502.359.14.1	mat crna / završna obrada pečenim lakom, mat	44,8	1,9	3,3
502.359.JK.1	lava / završna obrada pečenim lakom, mat	44,8	1,9	3,3
502.359.JL.1	pješčanosiva / završna obrada pečenim lakom, mat	44,8	1,9	3,3
<b>B / širina: 73,7 cm</b>				
502.360.00.1	sjajni krom	64,4	1,9	3,3
502.360.01.1	bijela / završna obrada pečenim lakom, mat	64,4	1,9	3,3
502.360.14.1	mat crna / završna obrada pečenim lakom, mat	64,4	1,9	3,3
502.360.JK.1	lava / završna obrada pečenim lakom, mat	64,4	1,9	3,3
502.360.JL.1	pješčanosiva / završna obrada pečenim lakom, mat	64,4	1,9	3,3
<b>B / širina: 88,5 cm</b>				
502.361.00.1	sjajni krom	76,8	1,9	3,3
502.361.01.1	bijela / završna obrada pečenim lakom, mat	76,8	1,9	3,3
502.361.14.1	mat crna / završna obrada pečenim lakom, mat	76,8	1,9	3,3
502.361.JK.1	lava / završna obrada pečenim lakom, mat	76,8	1,9	3,3
502.361.JL.1	pješčanosiva / završna obrada pečenim lakom, mat	76,8	1,9	3,3
<b>B / širina: 118,1 cm</b>				
502.362.00.1	sjajni krom	89,6	1,9	3,3
502.362.01.1	bijela / završna obrada pečenim lakom, mat	89,6	1,9	3,3
502.362.14.1	mat crna / završna obrada pečenim lakom, mat	89,6	1,9	3,3
502.362.JK.1	lava / završna obrada pečenim lakom, mat	89,6	1,9	3,3
502.362.JL.1	pješčanosiva / završna obrada pečenim lakom, mat	89,6	1,9	3,3

## Geberit rasvjetna letvica za ladicu, lijevo i desno, duljina 35 cm

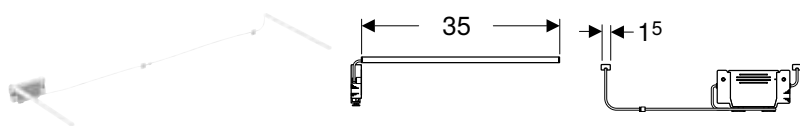

click & scan

### Primjene

- Za serije Geberit ONE, Acanto i iCon

### Tehnički podaci

Radni napon	7,5 V DC
Materijal	plastika
Klasa energetske učinkovitosti izvora svjetla	E
Boja svjetla	3500 K

### Svojstva

- Vrijeme rada 3–6 mjeseci
- Punjivo s pomoću mikro USB kabela

### Opseg isporuke

- Rasvjetna letvica lijevo i desno
- Pričvrсни materijal
- USB kabel

Br. art.	L [cm]	Klasa zaštite	Potrošnja snage (W)
502.031.00.1	35	III	≤ 1

### Pribor

- Pregled pribora – Geberit iCon kupaonski namještaj → str. 171
- Pregled pribora – Geberit ONE kupaonski namještaj → str. 31
- Pregled pribora – Geberit Acanto kupaonski namještaj → str. 119

## Geberit element s utičnicom s ComfortLight modulom

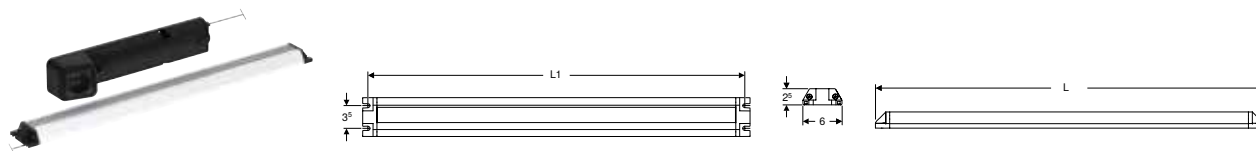

click & scan

### Primjene

- Za Geberit iCon, Acanto i ONE baze za umivaonike u kombinaciji s Geberit ONE elementima s ogledalom s modulom ComfortLight

### Tehnički podaci

Stupanj zaštite	IP20
Nazivni napon	230 V AC
Frekvencija mreže	50 Hz
Boja svjetla	2200–4000 K

### Svojstva

- Umrežavanje s elementima s Geberit ONE ogledalom preko sabirnice DALI
- Svjetlosni ugođaj kontinuirano podesiv od orijentacijskog svjetla do dnevnog svjetla
- Indirektna rasvjeta
- LED rasvjeta
- S utičnicom u gornjoj ladici
- Priključna stezaljka za žicu, 1,5 mm<sup>2</sup>

### Opseg isporuke

- Element s utičnicom
- Rasvjetna letvica
- Pričvrсни materijal

Br. art.	L [cm]	L1 [cm]	Utičnica	Za baze za umivaonik s min. širinom [cm]
505.091.00.2	34,8	33,2	CEE 7/4	60
505.093.00.2	59,8	58,2	CEE 7/4	75–90
505.095.00.2	89,8	88,2	CEE 7/4	105–120

### Može se kombinirati sa

- Geberit ONE element s ogledalom s modulom ComfortLight i jednim vratima, ugradnja u zid, visina 90 cm → str. 64
- Geberit ONE element s ogledalom s nišom i modulom ComfortLight, s jednim vratima, ugradnja u zid, visina 90 cm → str. 66
- Geberit ONE element s ogledalom s modulom ComfortLight i jednim vratima, zidna montaža, visina 90 cm → str. 68
- Geberit ONE element s ogledalom s modulom ComfortLight i dvojim vratima, ugradnja u zid, visina 90 cm → str. 65
- Geberit ONE element s ogledalom s modulom ComfortLight i dvojim vratima, zidna montaža, visina 90 cm → str. 69
- Geberit ONE element s ogledalom s nišom i modulom ComfortLight, s jednim vratima, zidna montaža, visina 90 cm → str. 70
- Geberit ONE element s ogledalom s nišom i modulom ComfortLight, s dvojim vratima, ugradnja u zid, visina 90 cm → str. 67
- Geberit ONE element s ogledalom s nišom i modulom ComfortLight, s dvojim vratima, zidna montaža, visina 90 cm → str. 71



- Preduvjet za instalaciju elementa s utičnicom Geberit s modulom ComfortLight je postojeći mrežni priključak u području iza baze za umivaonik

## Geberit element s utičnicom

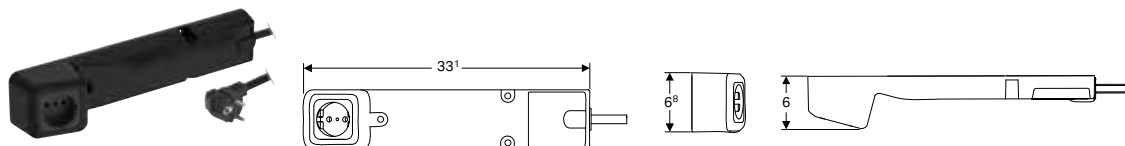

click & scan

### Primjene

- Za serije Geberit ONE, Acanto i iCon

### Opseg isporuke

- Element s utičnicom s mrežnim utikačem
- Pričvrсни materijal

### Tehnički podaci

Stupanj zaštite	IP20
Nazivni napon	230 V AC
Frekvencija mreže	50 Hz

Br. art.	Utičnica
505.090.00.2	CEE 7/4



- Preduvjet za instalaciju elementa s utičnicom je postojeća utičnica u području iza baze za umivaonik

## Geberit set nogu

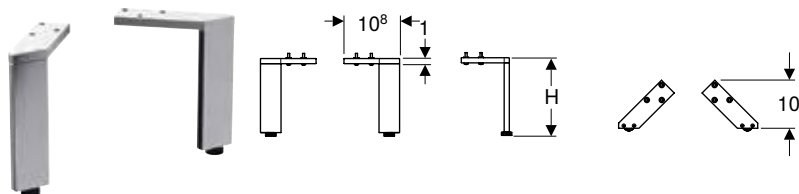

click & scan

### Tehnički podaci

Materijal	aluminij
-----------	----------

### Opseg isporuke

- Set od 2 komada
- Pričvrсни materijal

### Svojstva

- Prilagodljivo po visini radi izjednačavanja neravnina poda

Br. art.	Boja / površina	H [cm]
500.367.00.1	sjajni krom	15,1–15,4
500.657.00.2	sjajni krom	31,6
500.658.00.2	sjajni krom	28,1
502.329.00.1	sjajni krom	18
502.330.00.1	sjajni krom	21,7

# WC školjke

## Konzolne WC školjke

**Novo**

**Geberit Acanto set konzolne WC školjke, zatvorena forma, tehnika ispiranja TurboFlush, s WC sjedalom**

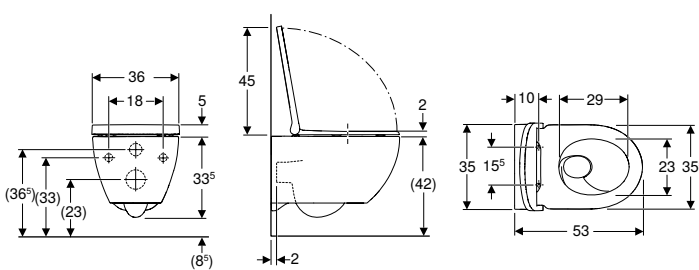

### Primjene

- Za ugradbene vodokotliće

### Tehnički podaci

Materijal	sanitarna keramika
-----------	--------------------

### Opseg isporuke

- WC školjka
- WC sjedalo
- Pričvrсни materijal

### Svojstva

- Konzolni
- WC školjka bez ruba za ispiranje s tehnikom ispiranja TurboFlush
- Jednostavna montaža s pomoću tehnologije Easy Fast Fixing (Tip EFF3)
- Tip 1, puna količina ispiranja 6 / 5 / 4 l, prema EN 997
- Okov QuickRelease s mogućnošću zaključavanja
- Ispire s 4 l
- Zatvorena forma
- Skriveno učvršćenje
- WC sjedalo od Duroplasta
- Preklopni poklopac WC-a
- WC sjedalo s EasyMount okovima

Br. art.	Boja / površina	B [cm]	H [cm]	T [cm]	Funkcija QuickRelease	Funkcija SoftClosing	Učvršćenje
502.718.00.1	bijela	36	38,5	53	s mogućnošću zaključavanja	da	odozgo

Dobavljivo od: travanj 2024

**Novo**

## Geberit Acanto konzolna WC školjka, zatvorena forma, tehnika ispiranja TurboFlush

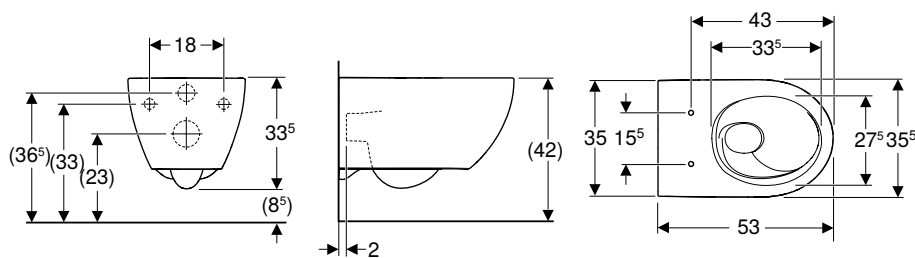

click & scan

### Primjene

- Za ugradbene vodokotliče

### Tehnički podaci

Materijal	sanitarna keramika
-----------	--------------------

### Opseg isporuke

- Pričvrtni materijal

### Svojstva

- Konzolni
- WC školjka bez ruba za ispiranje s tehnikom ispiranja TurboFlush
- Jednostavna montaža s pomoću tehnologije Easy Fast Fixing (Tip EFF3)
- Tip 1, puna količina ispiranja 6 / 5 / 4 l, prema EN 997
- Ispire s 4 l
- Zatvorena forma
- Skriveno učvršćenje

Br. art.	Boja / površina	B [cm]	H [cm]	T [cm]
502.717.00.1	bijela	35,5	33,5	53

Dobavljivo od: travanj 2024

### Naručuje se dodatno

- WC sjedalo

### Može se kombinirati sa

- Geberit Acanto WC sjedalo → str. 144
- Geberit AquaClean Tuma Comfort tuš WC sjedalo → str. 434
- Geberit AquaClean tuš WC sjedalo Tuma Classic → str. 436

## Geberit Acanto konzolna WC školjka, zatvorena forma, Rimfree

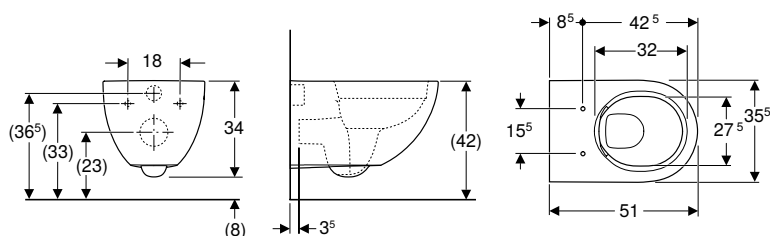

click & scan

### Primjene

- Za ugradbene vodokotliče

### Tehnički podaci

Materijal	sanitarna keramika
-----------	--------------------

### Opseg isporuke

- Pričvrtni materijal

### Svojstva

- Konzolni
- Rimfree
- Jednostavna montaža s pomoću tehnologije Easy Fast Fixing (Tip EFF3)
- Tip 1, puna količina ispiranja 6 / 5 / 4 l, prema EN 997
- Ispire s 4 l
- Zatvorena forma
- Skriveno učvršćenje

Br. art.	Boja / površina	B [cm]	H [cm]	T [cm]
500.600.01.2	bijela	35	34	51

### Naručuje se dodatno

- WC sjedalo

### Može se kombinirati sa

- Geberit Acanto WC sjedalo → str. 143



- Prebacivanje s EFF2 na EFF3 primjenjivat će se od 1. 4. 2022. (Izuzev postojeće zalihe)

## Podne WC školjke, povišene

### Geberit Acanto podna WC školjka, povišena, u ravnini sa zidom, zatvorena forma, Rimfree

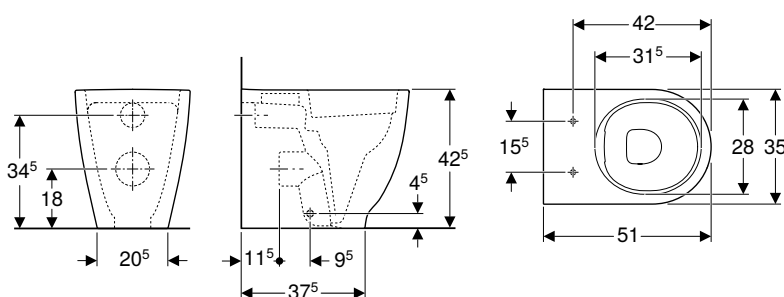

#### Primjene

- Za ugradbene vodokotliče

#### Tehnički podaci

Materijal	sanitarna keramika
-----------	--------------------

#### Opseg isporuke

- Pričvrсни materijal

#### Svojstva

- Podni
- Model back-to-wall
- Rimfree
- Tip 1, puna količina ispiranja 6 / 5 / 4 l, prema EN 997
- Horizontalni ili vertikalni odvod
- Ispire s 4.5 l
- Ispire s 4 l
- Zatvorena forma
- Skriveno učvršćenje
- Skraćena projekcija
- Povišena visina sjedala

Br. art.	Boja / površina	B [cm]	H [cm]	T [cm]
500.602.01.2	bijela	35	42,5	51

#### Naručuje se dodatno

- WC sjedalo

#### Može se kombinirati sa

- Geberit Acanto WC sjedalo → str. 143

#### Pribor

- Pregled pribora – Geberit Acanto WC školjke u povezanosti s priključnim cijevima

## WC sjedala

### Geberit Acanto WC sjedalo

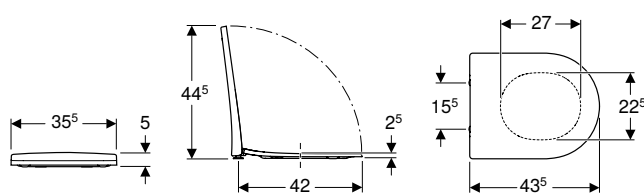

#### Tehnički podaci

Materijal	duroplast
Razmak ovjesa	15,5 cm

#### Svojstva

- Preklopni poklopac WC-a
- Tanki dizajn
- Antibakterijski

Br. art.	Boja / površina	Funkcija QuickRelease	Funkcija SoftClosing	Učvršćenje	Materijal okova
500.605.01.2	bijela / sjajno	da	da	odozgo	mesing kromirani
500.660.01.2	bijela / sjajno	ne	da	odozgo	mesing kromirani
500.604.01.2	bijela / sjajno	ne	ne	odozgo	mesing kromirani

#### Može se kombinirati sa

- Geberit Acanto konzolna WC školjka, zatvorena forma, Rimfree → str. 142
- Geberit Acanto podna WC školjka, povišena, u ravnini sa zidom, zatvorena forma, Rimfree → str. 143

**Novo**

## Geberit Acanto WC sjedalo

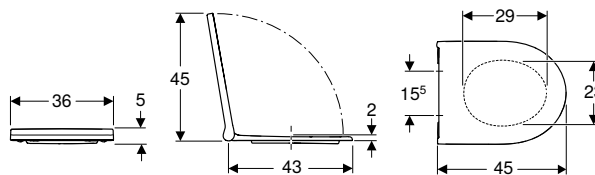

click & scan

### Tehnički podaci

Materijal	duroplast
Razmak ovjesa	15,5 cm

### Svojstva

- Preklopni poklopac WC-a
- Tanki dizajn
- WC sjedalo s EasyMount okovima
- Okov QuickRelease s mogućnošću zaključavanja

Br. art.	Boja / površina	Funkcija QuickRelease	Funkcija SoftClosing	Učvršćenje
502.719.01.1	bijela / sjajno	s mogućnošću zaključavanja		da odozgo

Dobavljivo od: travanj 2024

Može se kombinirati sa

- Geberit Acanto konzolna WC školjka, zatvorena forma, tehnika ispiranja TurboFlush → str. 142

## Bidei

### Konzolni bidei

**Novo**

## Geberit Acanto konzolni bide, zatvorena forma

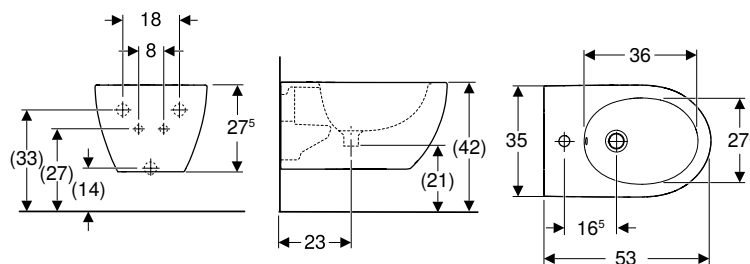

click & scan

### Primjene

- Za armature s jednim otvorom s fleksibilnim priključnim cijevima

### Tehnički podaci

Materijal	sanitarna keramika
-----------	--------------------

### Svojstva

- Konzolni
- Sakriveni priključak vode
- Jednostavna montaža s pomoću tehnologije Easy Fast Fixing (Tip EFF3)
- Zatvorena forma
- Skriveno učvršćenje

### Opseg isporuke

- Pričvrсни materijal

Br. art.	Boja / površina	Preljev	B [cm]	H [cm]	T [cm]
502.825.00.1	bijela	vidljiv	35,5	27,5	53

Dobavljivo od: travanj 2024

## Geberit Acanto konzolni bide, zatvorena forma

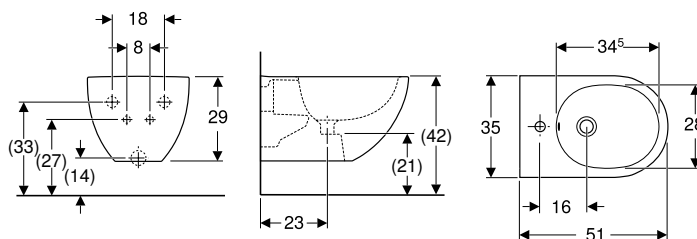

click &amp; scan

Geberit  
Acanto

## Primjene

- Za armature s jednim otvorom s fleksibilnim priključnim cijevima

## Tehnički podaci

Materijal	sanitarna keramika
-----------	--------------------

## Svojstva

- Konzolni
- Sakriveni priključak vode
- Jednostavna montaža s pomoću tehnologije Easy Fast Fixing (Tip EFF3)
- Zatvorena forma
- Skriveno učvršćenje

## Opseg isporuke

- Pričvrtni materijal

Br. art.	Boja / površina	Preljev	B [cm]	H [cm]	T [cm]
500.601.01.2	bijela	vidljiv	35	29	51



- Prebacivanje s EFF2 na EFF3 primjenjivat će se od 1. 4. 2022. (Izuzev postojeće zalihe)

## Podni bidei

## Geberit Acanto podni bide u ravni sa zidom, zatvorena forma

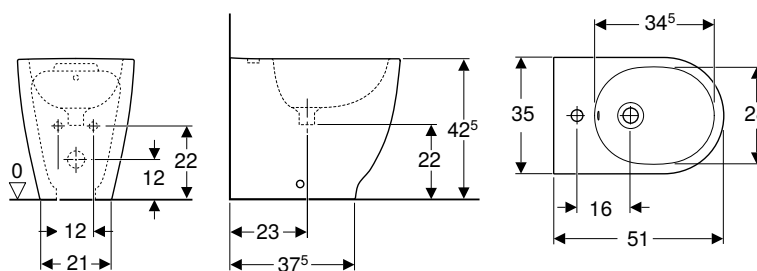

click &amp; scan

## Tehnički podaci

Materijal	sanitarna keramika
-----------	--------------------

## Opseg isporuke

- Pričvrtni materijal

## Svojstva

- Podni
- Model back-to-wall
- Sakriveni priključak vode
- Skraćena projekcija
- Zatvorena forma
- Skriveno učvršćenje

Br. art.	Boja / površina	Preljev	B [cm]	H [cm]	T [cm]
500.603.01.2	bijela	vidljiv	35	42,5	51









# Geberit iCon

<b>Umivaonici.....</b>	<b>148</b>
Pregled asortimana – Geberit iCon umivaonici i baze za umivaonike.....	149
Pregled asortimana – Geberit iCon priključci za umivaonik, model koji štedi prostor.....	155
Umivaonici za pranje ruku.....	156
Kutni umivaonici za pranje ruku.....	158
Umivaonici.....	159
Dvostruki umivaonici.....	162
Nadpultni umivaonici.....	164
Umivaonici za ugradnju u kupaonski namještaj.....	166
<b>Kupaonski namještaj.....</b>	<b>170</b>
Pregled pribora – Geberit iCon kupaonski namještaj.....	171
Baze za umivaonike.....	176
Bočni elementi.....	185
Ostali namještaj.....	193
Pribor.....	194
<b>WC školjke.....</b>	<b>198</b>
Pregled asortimana – Geberit iCon WC školjke i WC sjedala.....	199
Konzolne WC školjke.....	200
Podne WC školjke.....	203
WC sjedala.....	207
<b>Nazidni vodokotlići.....</b>	<b>209</b>
Nazidni vodokotlići za WC školjke, od sanitarne keramike.....	209
<b>Bidei.....</b>	<b>210</b>
Konzolni bidei.....	210
Podni bidei.....	211

## Umivaonici

### Pregled asortimana – Geberit iCon umivaonici i baze za umivaonike

Geberit Hrvatska, Izdanje: studeni 2023

	Umivaonici za pranje ruku			
	38 cm	53 cm	53 cm	60 cm
Bijela, otvor za armaturu desno, bez preljeva	124736000 501.830.00.1	124053000	501.832.00.1	
Bijela mat, otvor za armaturu desno, bez preljeva	501.830.JT.1		501.832.JT.1	
Bijela, bez otvora za armaturu, bez preljeva	501.830.00.3 501.831.00.3		501.832.00.3 501.833.00.3	124061000 501.834.00.7
Bijela, otvor za armaturu lijevo, bez preljeva	124836000 501.831.00.1	124153000	501.833.00.1	
Bijela mat, otvor za armaturu lijevo, bez preljeva	501.831.JT.1		501.833.JT.1	
Bijela, otvor za armaturu u sredini, vidljiv preljev				124060000 501.834.00.1
Bijela, otvor za armaturu u sredini, bez preljeva				124062000 501.834.00.5
Bijela, bez otvora za armaturu, vidljiv preljev				124063000 501.834.00.3
Bijela, otvor za armaturu lijevo i desno, vidljiv preljev				
Bijela, otvor za armaturu lijevo i desno, bez preljeva				
				
	→ str. 156	→ str. 156	→ str. 158	→ str. 159

Za instalaciju baza i umivaonika potreban je Geberit priključak za umivaonik, model koji štedi prostor. Vidi Pregled asortimana – Geberit iCon priključci za umivaonik, model koji štedi prostor

#### Baze za mali umivaonik za ruke

##### Širina umivaonika 38 cm

Geberit iCon baza za umivaonik za pranje ruku, s jednim vratima	502.300.01.1		bijela	→ str. 176	✓				
	502.300.01.2		bijelo, ručica kromirana	→ str. 176	✓				
	502.300.01.3		bijela/mat	→ str. 176	✓				
	502.300.JK.1		lava	→ str. 176	✓				
	502.300.JL.1		pješčanosiva	→ str. 176	✓				
	502.300.JH.1		hrast	→ str. 176	✓				
	502.300.JR.1		orah hickory	→ str. 176	✓				
	502.301.01.1		bijela	→ str. 176	✓				
	502.301.01.2		bijelo, ručica kromirana	→ str. 176	✓				
	502.301.01.3		bijela/mat	→ str. 176	✓				
	502.301.JK.1		lava	→ str. 176	✓				
	502.301.JL.1		pješčanosiva	→ str. 176	✓				
	502.301.JH.1		hrast	→ str. 176	✓				
	502.301.JR.1		orah hickory	→ str. 176	✓				









##### Širina umivaonika 53 cm

Geberit iCon baza za umivaonik za ruke, s jednom ladicom	502.302.01.1		bijela	→ str. 177		✓	✓		
	502.302.01.2		bijelo, ručica kromirana	→ str. 177		✓	✓		
	502.302.01.3		bijela/mat	→ str. 177			✓	✓	
	502.302.JK.1		lava	→ str. 177			✓	✓	
	502.302.JL.1		pješčanosiva	→ str. 177			✓	✓	
	502.302.JH.1		hrast	→ str. 177			✓	✓	
	502.302.JR.1		orah hickory	→ str. 177			✓	✓	







#### Baze za umivaonik

##### Širina umivaonika 60 cm

Geberit iCon baza za umivaonik, s jednom ladicom	502.310.01.1		bijela	→ str. 178				✓	
	502.310.01.2		bijelo, ručica kromirana	→ str. 178				✓	
	502.310.01.3		bijela/mat	→ str. 178					✓
	502.310.JK.1		lava	→ str. 178					✓
	502.310.JL.1		pješčanosiva	→ str. 178					✓
	502.310.JH.1		hrast	→ str. 178					✓
	502.310.JR.1		orah hickory	→ str. 178					✓

Umivaonici			Dvostruki umivaonici	Umivaonici s površinom za odlaganje		Umivaonici, skraćena projekcija	
75 cm	90 cm	120 cm	120 cm	75 cm	90 cm	60 cm	75 cm
501.835.00.7	501.836.00.7	501.837.00.7	501.838.00.7	501.839.00.7	501.840.00.7	501.841.00.7	501.842.00.7
124075000 501.835.00.1	124090000 501.836.00.1		124120000 501.838.00.1	501.839.00.1	501.840.00.1	501.841.00.1	501.842.00.1
501.835.00.5	501.836.00.5		501.838.00.5	501.839.00.5	501.840.00.5	501.841.00.5	501.842.00.5
124078000 501.835.00.3	124093000 501.836.00.3	124025000 501.837.00.3	501.838.00.3	501.839.00.3	501.840.00.3	501.841.00.3	501.842.00.3
		124020000 501.837.00.1 501.837.00.5					
							
→ str. 159	→ str. 159	→ str. 159	→ str. 162	→ str. 161	→ str. 161	→ str. 162	→ str. 162









					Umivaonici za pranje ruku			
					38 cm	53 cm	53 cm	60 cm
<b>Širina umivaonika 75 cm</b>								
Geberit iCon baza za umivaonik, s jednom ladicom	502.311.01.1		bijela	→ str. 178				
	502.311.01.2		bijelo, ručica kromirana	→ str. 178				
	502.311.01.3		bijela/mat	→ str. 178				
	502.311.JK.1		lava	→ str. 178				
	502.311.JL.1		pješčanosiva	→ str. 178				
	502.311.JH.1		hrast	→ str. 178				
	502.311.JR.1		orah hickory	→ str. 178				
<b>Širina umivaonika 90 cm</b>								
Geberit iCon baza za umivaonik, s jednom ladicom	502.312.01.1		bijela	→ str. 178				
	502.312.01.2		bijelo, ručica kromirana	→ str. 178				
	502.312.01.3		bijela/mat	→ str. 178				
	502.312.JK.1		lava	→ str. 178				
	502.312.JL.1		pješčanosiva	→ str. 178				
	502.312.JH.1		hrast	→ str. 178				
	502.312.JR.1		orah hickory	→ str. 178				
<b>Širina umivaonika 120 cm</b>								
Geberit iCon baza za umivaonik, s jednom ladicom	502.313.01.1		bijela	→ str. 179				
	502.313.01.2		bijelo, ručica kromirana	→ str. 179				
	502.313.01.3		bijela/mat	→ str. 179				
	502.313.JK.1		lava	→ str. 179				
	502.313.JL.1		pješčanosiva	→ str. 179				
	502.313.JH.1		hrast	→ str. 179				
	502.313.JR.1		orah hickory	→ str. 179				
<b>Širina umivaonika 60 cm</b>								
Geberit iCon baza za umivaonik, s dvije ladice	502.303.01.1		bijela	→ str. 180				✓
	502.303.01.2		bijelo, ručica kromirana	→ str. 180				✓
	502.303.01.3		bijela/mat	→ str. 180				✓
	502.303.JK.1		lava	→ str. 180				✓
	502.303.JL.1		pješčanosiva	→ str. 180				✓
	502.303.JH.1		hrast	→ str. 180				✓
	502.303.JR.1		orah hickory	→ str. 180				✓
<b>Širina umivaonika 75 cm</b>								
Geberit iCon baza za umivaonik, s dvije ladice	502.304.01.1		bijela	→ str. 180				
	502.304.01.2		bijelo, ručica kromirana	→ str. 180				
	502.304.01.3		bijela/mat	→ str. 180				
	502.304.JK.1		lava	→ str. 180				
	502.304.JL.1		pješčanosiva	→ str. 180				
	502.304.JH.1		hrast	→ str. 180				
	502.304.JR.1		orah hickory	→ str. 180				
<b>Širina umivaonika 90 cm</b>								
Geberit iCon baza za umivaonik, s dvije ladice	502.305.01.1		bijela	→ str. 180				
	502.305.01.2		bijelo, ručica kromirana	→ str. 180				
	502.305.01.3		bijela/mat	→ str. 180				
	502.305.JK.1		lava	→ str. 180				
	502.305.JL.1		pješčanosiva	→ str. 180				
	502.305.JH.1		hrast	→ str. 180				
	502.305.JR.1		orah hickory	→ str. 180				

Umivaonici			Dvostruki umivaonici	Umivaonici s površinom za odlaganje		Umivaonici, skraćena projekcija	
75 cm	90 cm	120 cm	120 cm	75 cm	90 cm	60 cm	75 cm
✓				✓			
✓				✓			
✓				✓			
✓				✓			
✓				✓			
✓				✓			
✓				✓			
	✓				✓		
	✓				✓		
	✓				✓		
	✓				✓		
	✓				✓		
	✓				✓		
	✓				✓		
		✓					
		✓					
		✓					
		✓					
		✓					
		✓					
		✓					
✓				✓			
✓				✓			
✓				✓			
✓				✓			
✓				✓			
✓				✓			
✓				✓			
	✓				✓		
	✓				✓		
	✓				✓		
	✓				✓		
	✓				✓		
	✓				✓		
	✓				✓		

Geberit  
iCon

Geberit Hrvatska, Izdanje: studeni 2023

					Umivaonici za pranje ruku				
					38 cm	53 cm	53 cm	60 cm	
<b>Širina umivaonika 120 cm</b>									
Geberit iCon baza za umivaonik, s dvije ladice	502.306.01.1		bijela	→ str. 181					
	502.306.01.2		bijelo, ručica kromirana	→ str. 181					
	502.306.01.3		bijela/mat	→ str. 181					
	502.306.JK.1		lava	→ str. 181					
	502.306.JL.1		pješčanosiva	→ str. 181					
	502.306.JH.1		hrast	→ str. 181					
	502.306.JR.1		orah hickory	→ str. 181					
<b>Širina umivaonika 60 cm</b>									
Geberit iCon baza za umivaonik, s dvije ladice, skraćena projekcija	502.307.01.1		bijela	→ str. 182					
	502.307.01.2		bijelo, ručica kromirana	→ str. 182					
	502.307.01.3		bijela/mat	→ str. 182					
	502.307.JK.1		lava	→ str. 182					
	502.307.JL.1		pješčanosiva	→ str. 182					
	502.307.JH.1		hrast	→ str. 182					
	502.307.JR.1		orah hickory	→ str. 182					
<b>Širina umivaonika 75 cm</b>									
Geberit iCon baza za umivaonik, s dvije ladice, skraćena projekcija	502.308.01.1		bijela	→ str. 182					
	502.308.01.2		bijelo, ručica kromirana	→ str. 182					
	502.308.01.3		bijela/mat	→ str. 182					
	502.308.JK.1		lava	→ str. 182					
	502.308.JL.1		pješčanosiva	→ str. 182					
	502.308.JH.1		hrast	→ str. 182					
	502.308.JR.1		orah hickory	→ str. 182					
<b>Baze za dvostruki umivaonik</b>									
<b>Širina umivaonika 120 cm</b>									
Geberit iCon baza za dvostruki umivaonik, s dvije ladice	502.314.01.1		bijela	→ str. 183					
	502.314.01.2		bijelo, ručica kromirana	→ str. 183					
	502.314.01.3		bijela/mat	→ str. 183					
	502.314.JK.1		lava	→ str. 183					
	502.314.JL.1		pješčanosiva	→ str. 183					
	502.314.JH.1		hrast	→ str. 183					
	502.314.JR.1		orah hickory	→ str. 183					
Geberit iCon baza za dvostruki umivaonik, s četiri ladice	502.309.01.1		bijela	→ str. 184					
	502.309.01.2		bijelo, ručica kromirana	→ str. 184					
	502.309.01.3		bijela/mat	→ str. 184					
	502.309.JK.1		lava	→ str. 184					
	502.309.JL.1		pješčanosiva	→ str. 184					
	502.309.JH.1		hrast	→ str. 184					
	502.309.JR.1		orah hickory	→ str. 184					

✓ Kompatibilno









Pregled asortimana – Geberit iCon priključci za umivaonik, model koji štedi prostor

Geberit Hrvatska, Izdanje: listopad 2023

		Umivaonici s bazom					
		S otvorom za preljev			Bez otvora za preljev		
		Za stojeću armaturu	Za dvije stojeće armature	Za zidne armature	Za stojeću armaturu	Za dvije stojeće armature	Za zidne armature
D, ø / vanjski promjer (mm)							
Priključak za umivaonik, za odlaganje							
152.049.21.1 Geberit odvod umivaonika Clou, model koji štedi prostor, uska izvedba, s aktivacijskom polugom i poklopcem ventila		32 mm					
152.059.21.1 Geberit odvod umivaonika Clou, model koji štedi prostor, uska izvedba, s aktivacijskom polugom i poklopcem ventila		40 mm					
152.072.21.1 Geberit odvod umivaonika, model koji štedi prostor, plitka izvedba, s čepom izljevog ventila koji se aktivira ručicom		32 mm	✓	✓ <sup>1)</sup>	✓ <sup>1)</sup>		
152.074.21.1 Geberit odvod umivaonika, model koji štedi prostor, plitka izvedba, s čepom izljevog ventila koji se aktivira ručicom		40 mm	✓	✓ <sup>1)</sup>	✓ <sup>1)</sup>		
152.073.21.1 Geberit odvod umivaonika, model koji štedi prostor, plitka izvedba, s čepom izljevog ventila koji se aktivira pritiskom		32 mm	✓	✓	✓		
152.075.21.1 Geberit odvod umivaonika, model koji štedi prostor, plitka izvedba, s čepom izljevog ventila koji se aktivira pritiskom		40 mm	✓	✓	✓		
Priključak za umivaonik sa slobodnim izljevom vode							
152.084.21.1 Geberit odvod umivaonika, model koji štedi prostor, sa slobodnim izljevom i poklopcem ventila		32 mm					
152.093.21.1 Geberit odvod umivaonika, model koji štedi prostor, sa slobodnim izljevom i poklopcem ventila		40 mm					
152.091.21.1 Geberit odvod umivaonika, model koji štedi prostor, plitka izvedba, sa slobodnim izljevom i poklopcem ventila		32 mm				✓	✓
152.092.21.1 Geberit odvod umivaonika, model koji štedi prostor, plitka izvedba, sa slobodnim izljevom i poklopcem ventila		40 mm				✓	✓

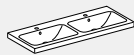
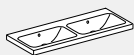
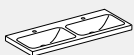
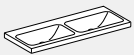
✓ Kompatibilno

<sup>1)</sup> Naručuje se dodatno: 245.900.20.1

	Dvostruki umivaonici s bazom				Umivaonici za ugradnju u kupaonski namještaj s bazom			
	S otvorom za preljev		Bez otvora za preljev					
	Za stojeće armature	Za zidne armature	Za stojeće armature	Za zidne armature	Za stojeću armaturu	Za dvije stojeće armature	Za zidne armature	
								
					✓	✓ <sup>1)</sup>	✓ <sup>1)</sup>	
					✓	✓ <sup>1)</sup>	✓ <sup>1)</sup>	
	✓	✓ <sup>1)</sup>						
	✓	✓ <sup>1)</sup>						
	✓	✓						
	✓	✓						
					✓	✓	✓	
					✓	✓	✓	
			✓	✓				
			✓	✓				

Geberit  
iCon

## Umivaonici za pranje ruku

### Geberit iCon umivaonik za pranje ruku

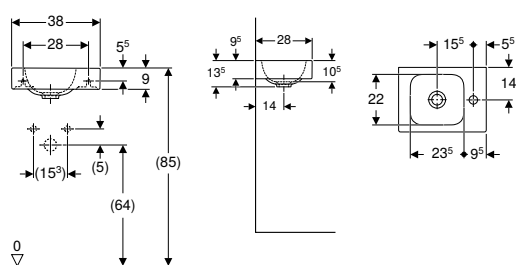

click & scan

#### Tehnički podaci

Materijal	fini šamotni materijal
-----------	------------------------

#### Svojstva

- Mogućnost ugradnje baze
- Asimetrični

Br. art.	Boja / površina	Otvor za armaturu	Preljev	H [cm]	T [cm]
<b>B / širina: 38 cm</b>					
124736000	bijela	desno	bez	13,5	28
124836000	bijela	lijevo	bez	13,5	28

#### Može se kombinirati sa

- Geberit iCon baza za umivaonik za pranje ruku, s jednim vratima → str. 176

#### Pribor

- Geberit izljevni ventil sa slobodnim izljevom vode i poklopcem ventila → str. 494
- Geberit izljevni ventil sa slobodnim izljevom, sito → str. 493
- Geberit direktni samočišćeći sifon za umivaonik, horizontalni odvod → str. 495
- Geberit direktni samočišćeći sifon za umivaonik, model koji štedi prostor, horizontalni odvod → str. 496
- Geberit pričvrtni materijal za umivaonik za pranje ruku → str. 456

### Geberit iCon umivaonik za pranje ruku s površinom za odlaganje

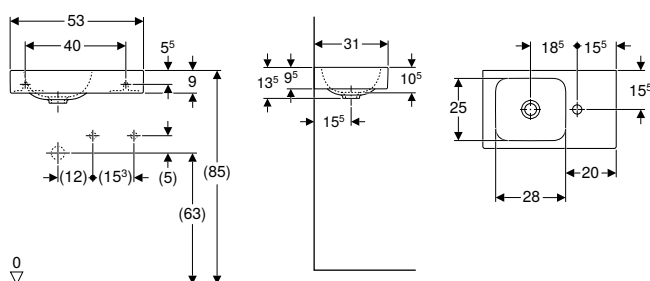

click & scan

#### Tehnički podaci

Materijal	fini šamotni materijal
-----------	------------------------

#### Svojstva

- Mogućnost ugradnje baze
- Asimetrični
- S površinom za odlaganje

Br. art.	Boja / površina	Otvor za armaturu	Preljev	H [cm]	T [cm]	Površina za odlaganje
<b>B / širina: 53 cm</b>						
124053000	bijela	desno	bez	13,5	31	desno
124153000	bijela	lijevo	bez	13	31	lijevo

#### Može se kombinirati sa

- Geberit iCon baza za umivaonik za ruke, s jednom ladicom → str. 177

#### Pribor

- Geberit izljevni ventil sa slobodnim izljevom, sito → str. 493
- Geberit izljevni ventil sa slobodnim izljevom vode i poklopcem ventila → str. 494
- Geberit direktni samočišćeći sifon za umivaonik, horizontalni odvod → str. 495
- Geberit direktni samočišćeći sifon za umivaonik, model koji štedi prostor, horizontalni odvod → str. 496
- Geberit pričvrtni materijal za umivaonik za pranje ruku → str. 456

## Geberit iCon Light umivaonik za pranje ruku

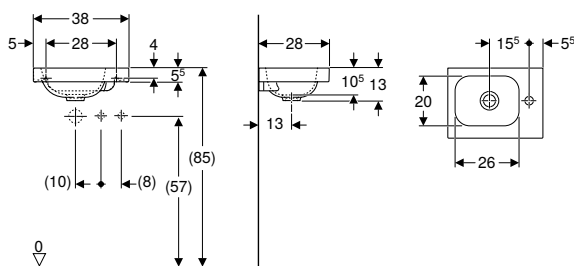

click & scan

### Tehnički podaci

Materijal	fini šamotni materijal
-----------	------------------------

### Svojstva

- Mogućnost ugradnje baze
- Asimetrični

Br. art.	Boja / površina	Otvor za armaturu	Preljev	H [cm]	T [cm]	Površina za odlaganje
<b>B / širina: 38 cm</b>						
501.830.00.1	bijela	desno	bez	13	28	desno
501.830.00.3 *	bijela	bez	bez	13	28	desno
501.830.JT.1	bijela / mat	desno	bez	13	28	desno
501.831.00.1	bijela	lijevo	bez	13	28	lijevo
501.831.00.3 *	bijela	bez	bez	13	28	lijevo
501.831.JT.1	bijela / mat	lijevo	bez	13	28	lijevo

\* Proizvodnja vezana uz narudžbu

### Može se kombinirati sa

- Geberit iCon baza za umivaonik za pranje ruku, s jednim vratima → str. 176

### Pribor

- Geberit direktni samočisteći sifon za umivaonik, horizontalni odvod → str. 495
- Geberit direktni samočisteći sifon za umivaonik, model koji štedi prostor, horizontalni odvod → str. 496
- Geberit izljevni ventil sa slobodnim izljevom, sito → str. 493
- Geberit izljevni ventil sa slobodnim izljevom vode i poklopcem ventila → str. 494
- Geberit pričvrtni materijal za umivaonik za pranje ruku → str. 456

## Geberit iCon Light umivaonik za pranje ruku s površinom za odlaganje

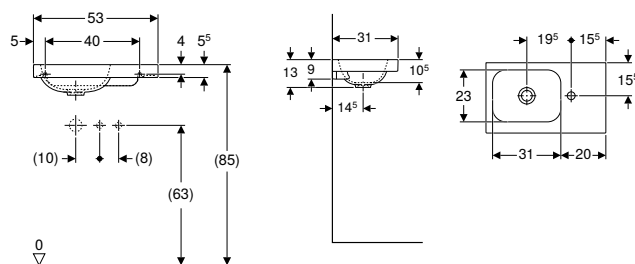

click & scan

### Tehnički podaci

Materijal	fini šamotni materijal
-----------	------------------------

### Svojstva

- Mogućnost ugradnje baze
- Asimetrični
- S površinom za odlaganje

Br. art.	Boja / površina	Otvor za armaturu	Preljev	H [cm]	T [cm]	Površina za odlaganje
<b>B / širina: 53 cm</b>						
501.832.00.1	bijela	desno	bez	13	31	desno
501.832.00.3 *	bijela	bez	bez	13	31	desno
501.832.JT.1	bijela / mat	desno	bez	13	31	desno
501.833.00.1	bijela	lijevo	bez	13	31	lijevo
501.833.00.3 *	bijela	bez	bez	13	31	lijevo
501.833.JT.1	bijela / mat	lijevo	bez	13	31	lijevo

\* Proizvodnja vezana uz narudžbu

### Može se kombinirati sa

- Geberit iCon baza za umivaonik za ruke, s jednom ladicom → str. 177

### Pribor

- Geberit direktni samočišćeći sifon za umivaonik, horizontalni odvod → str. 495
- Geberit direktni samočišćeći sifon za umivaonik, model koji šteti prostor, horizontalni odvod → str. 496
- Geberit izljevni ventil sa slobodnim izljevom, sito → str. 493
- Geberit izljevni ventil sa slobodnim izljevom vode i poklopcem ventila → str. 494
- Geberit pričvrtni materijal za umivaonik za pranje ruku → str. 456

## Kutni umivaonici za pranje ruku

### Geberit iCon kutni umivaonik za pranje ruku

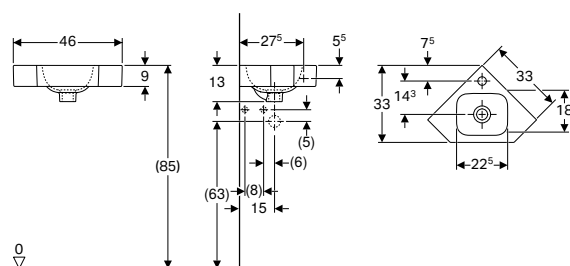

click & scan

### Primjene

- Za kutnu montažu

### Tehnički podaci

Materijal	fini šamotni materijal
-----------	------------------------

Br. art.	Boja / površina	Otvor za armaturu	Preljev	H [cm]	T [cm]
<b>B / širina: 46 cm</b>					
124729000	bijela	u sredini	bez	13	33
124730000	bijela	bez	bez	13	33

### Pribor

- Geberit direktni samočišćeći sifon za umivaonik, horizontalni odvod → str. 495
- Geberit izljevni ventil sa slobodnim izljevom vode i poklopcem ventila → str. 494
- Geberit direktni samočišćeći sifon za umivaonik, model koji šteti prostor, horizontalni odvod → str. 496
- Geberit izljevni ventil sa slobodnim izljevom, sito → str. 493
- Geberit pričvrtni materijal za umivaonik za pranje ruku → str. 456

## Umivaonici

### Mix & Match

#### Geberit iCon umivaonik

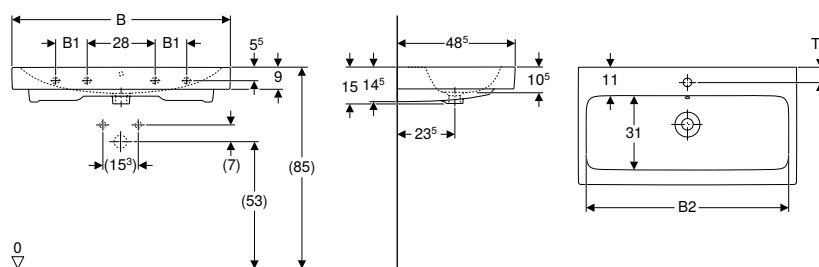

click & scan

Geberit  
iCon

#### Tehnički podaci

Materijal	fini šamotni materijal
-----------	------------------------

#### Svojstva

- Mogućnost ugradnje baze

Br. art.	Boja / površina	Mix & Match	Otvor za armaturu	Preljev	B1 [cm]	B2 [cm]	Širina baze [cm]	H [cm]	T [cm]	T1 [cm]	Pričvrzne točke
<b>B / širina: 60 cm</b>											
124060000	bijela	Da	u sredini	vidljiv	54,5	59,5	15	48,5	6		2
124062000	bijela	Da	u sredini	bez	54,5	59,5	15	48,5	6		2
124063000	bijela	Da	bez	vidljiv	54,5	59,5	15	48,5			2
124061000	bijela	Da	bez	bez	54,5	59,5	15	48,5			2
<b>B / širina: 75 cm</b>											
124075000	bijela	Da	u sredini	vidljiv	69	74	15	48,5	6		2
124078000	bijela	Da	bez	vidljiv	69	74	15	48,5			2
<b>B / širina: 90 cm</b>											
124090000	bijela	Da	u sredini	vidljiv	13	84	89	15	48,5	6	4
124093000	bijela	Da	bez	vidljiv	13	84	89	15	48,5		4
502.924.00.1	bijela		lijevo i desno	vidljiv	13	84	89	16	48,5	6,5	4
<b>B / širina: 120 cm</b>											
124020000	bijela	Da	lijevo i desno	vidljiv	28	114,5	119	16	48,5	6	4
124025000	bijela	Da	bez	vidljiv	28	114,5	119	16	48,5		4

#### Može se kombinirati sa

- Geberit iCon baza za umivaonik, s jednom ladicom → str. 178
- Geberit iCon baza za umivaonik, s dvije ladice → str. 180

#### Pribor

- Geberit direktni samočisteći sifon za umivaonik, horizontalni odvod → str. 495
- Geberit odvod umivaonika, model koji štedi prostor, plitka izvedba, s čepom izljevno ventila koji se aktivira pritiskom → str. 501
- Geberit odvod umivaonika, model koji štedi prostor, plitka izvedba, s čepom izljevno ventila koji se aktivira ručicom → str. 501
- Geberit odvod umivaonika, model koji štedi prostor, plitka izvedba, sa slobodnim izljevom i poklopcem ventila → str. 500
- Geberit pričvrtni materijal za umivaonik → str. 456



- Za instalaciju umivaonika s bazom potreban je Geberit priključak za umivaonik, model koji štedi prostor. Vidi pregled asortimana – Geberit iCon priključci za umivaonike, model koji štedi prostor ili online katalog, pribor za umivaonike.

## Mix & Match

### Geberit iCon Light umivaonik

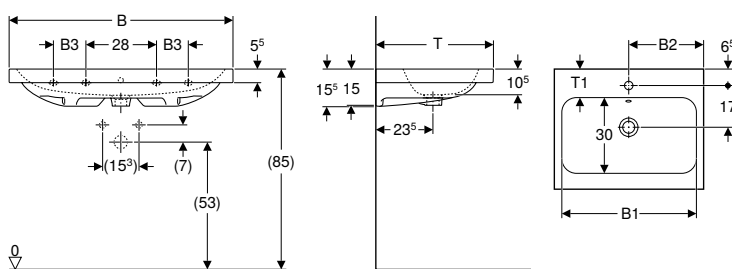

click & scan

#### Tehnički podaci

Materijal	fini šamotni materijal
-----------	------------------------

#### Svojstva

- Mogućnost ugradnje baze

Br. art.	Boja / površina	Mix & Match	Otvor za armaturu	Preljev	B1 [cm]	B2 [cm]	B3 [cm]	Širina baze [cm]	H [cm]	T [cm]	T1 [cm]	Pričvršne točke
----------	-----------------	-------------	-------------------	---------	---------	---------	---------	------------------	--------	--------	---------	-----------------

#### B / širina: 60 cm

501.834.00.3 *	bijela	Da	bez	vidljiv	54	30		59,2	15,5	48	11	2
501.834.00.7 *	bijela	Da	bez	bez	54	30		59,2	15,5	48	11	2
501.834.00.1	bijela	Da	u sredini	vidljiv	54	30		59,2	15,5	48	11	2
501.834.00.5 *	bijela	Da	u sredini	bez	54	30		59,2	15,5	48	11	2

#### B / širina: 75 cm

501.835.00.3 *	bijela	Da	bez	vidljiv	68	37,5		74	15,5	48	11	2
501.835.00.7 *	bijela	Da	bez	bez	68	37,5		74	15,5	48	11	2
501.835.00.1	bijela	Da	u sredini	vidljiv	68	37,5		74	15,5	48	11	2
501.835.00.5 *	bijela	Da	u sredini	bez	68	37,5		74	15,5	48	11	2

#### B / širina: 90 cm

501.836.00.3 *	bijela	Da	bez	vidljiv	83	45	13	88,8	15,5	48	11	4
501.836.00.7 *	bijela	Da	bez	bez	83	45	13	88,8	15,5	48	11	4
501.836.00.1	bijela	Da	u sredini	vidljiv	83	45	13	88,8	15,5	48	11	4
501.836.00.5 *	bijela	Da	u sredini	bez	83	45	13	88,8	15,5	48	11	4

#### B / širina: 120 cm

501.837.00.3 *	bijela	Da	bez	vidljiv	113	60	28	118,4	15,5	48	11,5	4
501.837.00.7 *	bijela	Da	bez	bez	113	60	28	118,4	15,5	48	11,5	4
501.837.00.1	bijela	Da	lijevo i desno	vidljiv	113	60	28	118,4	15,5	48	11,5	4
501.837.00.5 *	bijela	Da	lijevo i desno	bez	113	60	28	118,4	15,5	48	11,5	4

\* Proizvodnja vezana uz narudžbu

#### Može se kombinirati sa

- Geberit iCon baza za umivaonik, s jednom ladicom → str. 178
- Geberit iCon baza za umivaonik, s dvije ladice → str. 180

#### Pribor

- Geberit direktni samočisteći sifon za umivaonik, horizontalni odvod → str. 495
- Geberit odvod umivaonika, model koji štedi prostor, plitka izvedba, s čepom izljevog ventila koji se aktivira pritiskom → str. 501
- Geberit odvod umivaonika, model koji štedi prostor, plitka izvedba, s čepom izljevog ventila koji se aktivira ručicom → str. 501
- Geberit odvod umivaonika, model koji štedi prostor, plitka izvedba, sa slobodnim izljevom i poklopcem ventila → str. 500
- Geberit pričvršni materijal za umivaonik → str. 456



- Za instalaciju umivaonika s bazom potreban je Geberit priključak za umivaonik, model koji štedi prostor. Vidi pregled asortimana – Geberit iCon priključci za umivaonike, model koji štedi prostor ili online katalog, pribor za umivaonike.

## Mix & Match

### Geberit iCon Light umivaonik s površinom za odlaganje

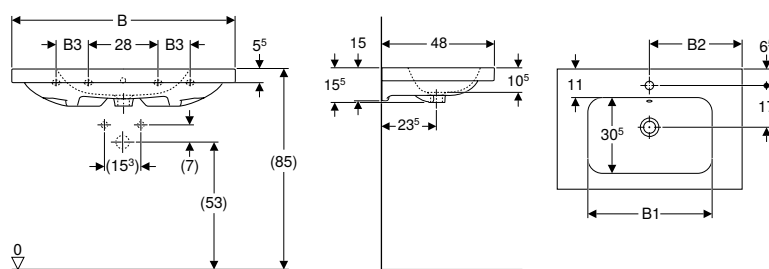

click & scan

#### Tehnički podaci

Materijal	fini šamotni materijal
-----------	------------------------

#### Svojstva

- Mogućnost ugradnje baze
- S površinom za odlaganje

Br. art.	Boja / površina	Mix & Match	Otvor za armaturu	Preljev	B1 [cm]	B2 [cm]	B3 [cm]	Širina baze [cm]	H [cm]	T [cm]	Pričvrstne točke
----------	-----------------	-------------	-------------------	---------	---------	---------	---------	------------------	--------	--------	------------------

#### B / širina: 75 cm

501.839.00.1	bijela	Da	u sredini	vidljiv	52	37,5		74	15,5	48	2
501.839.00.3*	bijela	Da	bez	vidljiv	52	37,5		74	15,5	48	2
501.839.00.5*	bijela	Da	u sredini	bez	52	37,5		74	15,5	48	2
501.839.00.7*	bijela	Da	bez	bez	52	37,5		74	15,5	48	2

#### B / širina: 90 cm

501.840.00.1	bijela	Da	u sredini	vidljiv	54	45	13	88,8	16	48	4
501.840.00.3*	bijela	Da	bez	vidljiv	54	45	13	88,8	16	48	4
501.840.00.5*	bijela	Da	u sredini	bez	54	45	13	88,8	16	48	4
501.840.00.7*	bijela	Da	bez	bez	54	45	13	88,8	16	48	4

\* Proizvodnja vezana uz narudžbu

#### Može se kombinirati sa

- Geberit iCon baza za umivaonik, s jednom ladicom → str. 178
- Geberit iCon baza za umivaonik, s dvije ladice → str. 180

#### Pribor

- Geberit direktni samočisteći sifon za umivaonik, horizontalni odvod → str. 495
- Geberit odvod umivaonika, model koji štedi prostor, plitka izvedba, s čepom izljevog ventila koji se aktivira pritiskom → str. 501
- Geberit odvod umivaonika, model koji štedi prostor, plitka izvedba, s čepom izljevog ventila koji se aktivira ručicom → str. 501
- Geberit odvod umivaonika, model koji štedi prostor, plitka izvedba, sa slobodnim izljevom i poklopcem ventila → str. 500
- Geberit pričvrstni materijal za umivaonik → str. 456



- Za instalaciju umivaonika s bazom potreban je Geberit priključak za umivaonik, model koji štedi prostor. Vidi pregled asortimana – Geberit iCon priključci za umivaonike, model koji štedi prostor ili online katalog, pribor za umivaonike.



## Geberit iCon Light umivaonik, skraćena projekcija

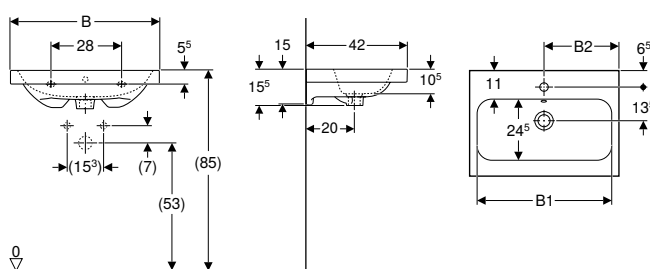

click & scan

### Tehnički podaci

Materijal	fini šamotni materijal
-----------	------------------------

### Svojstva

- Mogućnost ugradnje baze
- Skraćena projekcija

Br. art.	Boja / površina	Otvor za armaturu	Preljev	B1 [cm]	B2 [cm]	Širina baze [cm]	H [cm]	T [cm]
<b>B / širina: 60 cm</b>								
501.841.00.1	bijela	u sredini	vidljiv	54	30	60	15,5	42
501.841.00.3 *	bijela	bez	vidljiv	54	30	60	15,5	42
501.841.00.5 *	bijela	u sredini	bez	54	30	60	15,5	42
501.841.00.7 *	bijela	bez	bez	54	30	60	15,5	42
<b>B / širina: 75 cm</b>								
501.842.00.1	bijela	u sredini	vidljiv	69	37,5	75	15,5	42
501.842.00.3 *	bijela	bez	vidljiv	69	37,5	75	15,5	42
501.842.00.5 *	bijela	u sredini	bez	69	37,5	75	15,5	42
501.842.00.7 *	bijela	bez	bez	69	37,5	75	15,5	42

\* Proizvodnja vezana uz narudžbu

### Može se kombinirati sa

- Geberit iCon baza za umivaonik, s dvije ladice, skraćena projekcija → str. 182

### Pribor

- Geberit direktni samočisteći sifon za umivaonik, horizontalni odvod → str. 495
- Geberit odvod umivaonika, model koji štedi prostor, plitka izvedba, s čepom izljevog ventila koji se aktivira pritiskom → str. 501
- Geberit odvod umivaonika, model koji štedi prostor, plitka izvedba, s čepom izljevog ventila koji se aktivira ručicom → str. 501
- Geberit odvod umivaonika, model koji štedi prostor, plitka izvedba, sa slobodnim izljevom i poklopcem ventila → str. 500
- Geberit pričvrtni materijal za umivaonik → str. 456



- Za instalaciju umivaonika s bazom potreban je Geberit priključak za umivaonik, model koji štedi prostor. Vidi pregled asortimana – Geberit iCon priključci za umivaonike, model koji štedi prostor ili online katalog, pribor za umivaonike.

## Dvostruki umivaonici

### Mix & Match

## Geberit iCon dvostruki umivaonik

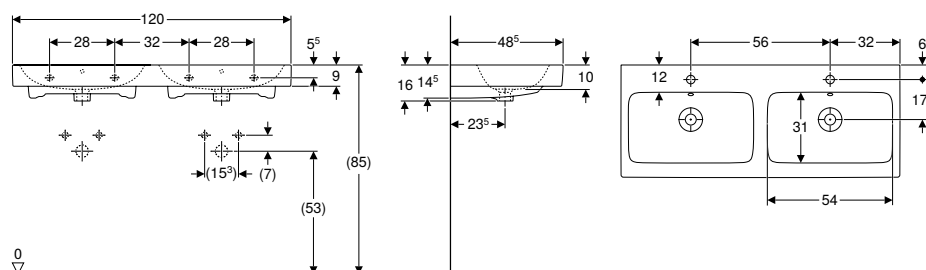

click & scan

### Tehnički podaci

Materijal	fini šamotni materijal
-----------	------------------------

### Svojstva

- Mogućnost ugradnje baze

Br. art.	Boja / površina	Mix & Match	Otvor za armaturu	Preljev	H [cm]	T [cm]
<b>B / širina: 120 cm</b>						
124120000	bijela	Da	u sredini	vidljiv	16	48,5

### Može se kombinirati sa

- Geberit iCon baza za dvostruki umivaonik, s dvije ladice → str. 183
- Geberit iCon baza za dvostruki umivaonik, s četiri ladice → str. 184

#### Pribor

- Geberit direktni samočišćeći sifon za umivaonik, horizontalni odvod → str. 495
- Geberit odvod umivaonika, model koji štedi prostor, plitka izvedba, s čepom izljevno ventila koji se aktivira pritiskom → str. 501
- Geberit odvod umivaonika, model koji štedi prostor, plitka izvedba, s čepom izljevno ventila koji se aktivira ručicom → str. 501
- Geberit odvod umivaonika, model koji štedi prostor, plitka izvedba, sa slobodnim izljevom i poklopcem ventila → str. 500
- Geberit pričvrtni materijal za umivaonik → str. 456



- Za instalaciju umivaonika s bazom potreban je Geberit priključak za umivaonik, model koji štedi prostor. Vidi pregled asortimana – Geberit iCon priključci za umivaonike, model koji štedi prostor ili online katalog, pribor za umivaonike.

## Mix & Match

### Geberit iCon Light dvostruki umivaonik

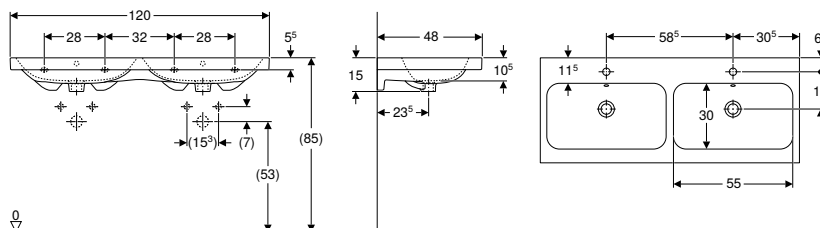

click & scan

#### Tehnički podaci

Materijal fini šamotni materijal

#### Svojstva

- Mogućnost ugradnje baze

Br. art.	Boja / površina	Mix & Match	Otvor za armaturu	Preljev	Širina baze [cm]	H [cm]	T [cm]
<b>B / širina: 120 cm</b>							
501.838.00.1	bijela	Da	u sredini	vidljiv	118,4	15	48
501.838.00.3 *	bijela	Da	bez	vidljiv	118,4	15	48
501.838.00.5 *	bijela	Da	u sredini	bez	118,4	15	48
501.838.00.7 *	bijela	Da	bez	bez	118,4	15	48

\* Proizvodnja vezana uz narudžbu

#### Može se kombinirati sa

- Geberit iCon baza za dvostruki umivaonik, s dvije ladice → str. 183
- Geberit iCon baza za dvostruki umivaonik, s četiri ladice → str. 184

#### Pribor

- Geberit direktni samočišćeći sifon za umivaonik, horizontalni odvod → str. 495
- Geberit odvod umivaonika, model koji štedi prostor, plitka izvedba, s čepom izljevno ventila koji se aktivira pritiskom → str. 501
- Geberit odvod umivaonika, model koji štedi prostor, plitka izvedba, s čepom izljevno ventila koji se aktivira ručicom → str. 501
- Geberit odvod umivaonika, model koji štedi prostor, plitka izvedba, sa slobodnim izljevom i poklopcem ventila → str. 500
- Geberit pričvrtni materijal za umivaonik → str. 456



- Za instalaciju umivaonika s bazom potreban je Geberit priključak za umivaonik, model koji štedi prostor. Vidi pregled asortimana – Geberit iCon priključci za umivaonike, model koji štedi prostor ili online katalog, pribor za umivaonike.

## Nadpultni umivaonici

### Geberit iCon nadpultni umivaonik

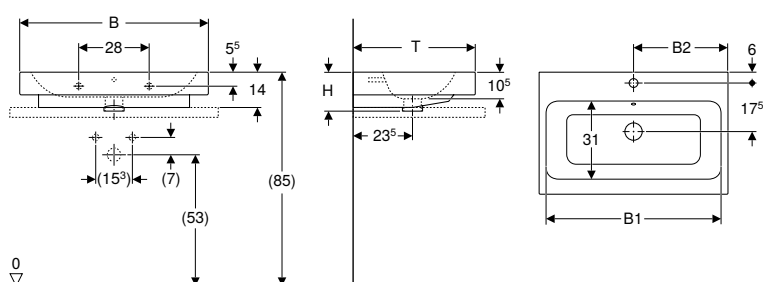

click & scan

#### Primjene

- Za montažu na radne ploče

#### Tehnički podaci

Materijal	fini šamotni materijal
-----------	------------------------

#### Svojstva

- Konzolna montaža
- Donja i stražnja strana bez glazure

Br. art.	Boja / površina	Otvor za armaturu	Preljev	B1 [cm]	B2 [cm]	H [cm]	T [cm]
<b>B / širina: 60 cm</b>							
124560000	bijela	u sredini	vidljiv	54,5	30	15,5	48,5
<b>B / širina: 75 cm</b>							
124575000	bijela	u sredini	vidljiv	69	37,5	15,5	48,5
<b>B / širina: 90 cm</b>							
124590000	bijela	u sredini	vidljiv	85	45	15,5	48,5

#### Pribor

- Geberit direktni samočišćeći sifon za umivaonik, horizontalni odvod → str. 495
- Geberit odvod umivaonika, model koji štedi prostor, plitka izvedba, s čepom izljevog ventila koji se aktivira pritiskom → str. 501
- Geberit odvod umivaonika, model koji štedi prostor, plitka izvedba, s čepom izljevog ventila koji se aktivira ručicom → str. 501
- Geberit odvod umivaonika, model koji štedi prostor, plitka izvedba, sa slobodnim izljevom i poklopcem ventila → str. 500
- Geberit pričvrtni materijal za umivaonik → str. 456

## Geberit iCon Light nadpultni umivaonik

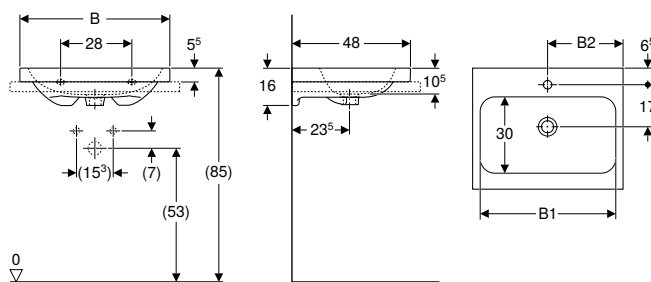

click & scan

### Primjene

- Za montažu na radne ploče

### Svojstva

- Konzolna montaža
- Donja i stražnja strana bez glazure

### Tehnički podaci

Materijal	fini šamotni materijal
-----------	------------------------

Br. art.	Boja / površina	Otvor za armaturu	Preljev	B1 [cm]	B2 [cm]	H [cm]	T [cm]
<b>B / širina: 60 cm</b>							
501.847.00.1	bijela	u sredini	vidljiv	54	30	16	48
501.847.00.3 *	bijela	bez	vidljiv	54	30	16	48
501.847.00.5 *	bijela	u sredini	bez	54	30	16	48
501.847.00.7 *	bijela	bez	bez	54	30	16	48
501.847.JT.1	bijela / mat	u sredini	vidljiv	54	30	16	48
<b>B / širina: 75 cm</b>							
501.848.00.1	bijela	u sredini	vidljiv	68	37,5	16	48
501.848.00.3 *	bijela	bez	vidljiv	68	37,5	16	48
501.848.00.5 *	bijela	u sredini	bez	68	37,5	16	48
501.848.00.7 *	bijela	bez	bez	68	37,5	16	48
501.848.JT.1	bijela / mat	u sredini	vidljiv	68	37,5	16	48

\* Proizvodnja vezana uz narudžbu

### Pribor

- Geberit direktni samočišćeći sifon za umivaonik, horizontalni odvod → str. 495
- Geberit odvod umivaonika, model koji štedi prostor, plitka izvedba, s čepom izljevog ventila koji se aktivira pritiskom → str. 501
- Geberit odvod umivaonika, model koji štedi prostor, plitka izvedba, s čepom izljevog ventila koji se aktivira ručicom → str. 501
- Geberit odvod umivaonika, model koji štedi prostor, plitka izvedba, sa slobodnim izljevom i poklopcem ventila → str. 500
- Geberit pričvrtni materijal za umivaonik → str. 456

## Umivaonici za ugradnju u kupaonski namještaj

### Geberit iCon komplet umivaonika tankog ruba za ugradnju u kupaonsku bazu, s bazom za umivaonik, dvije ladice i priključkom za umivaonik

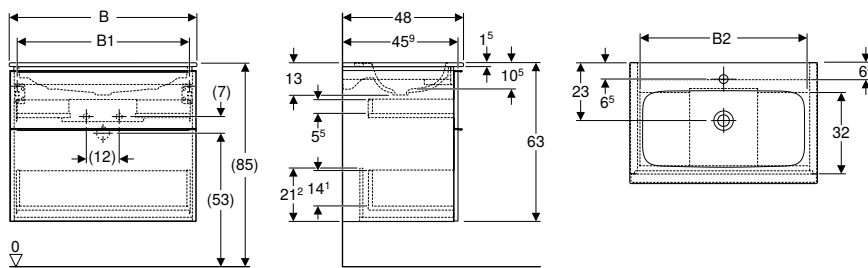

click &amp; scan

#### Tehnički podaci

Materijal	fini šamotni materijal / komprimirana troslojna ploča od iverice
Opterećenje ladice maks.	30 kg

#### Opseg isporuke

- Umivaonik
- Priključak za umivaonik Clou ø 32 mm
- Baza za umivaonik za ugradnju u kupaonski namještaj
- Pričvrtni materijal

#### Svojstva

- FSC™ C134279 certificiran
- Konzolni
- S dvije ladice
- Tanak rub
- Ladica sa samostalnim uvlačenjem
- Ručka za otvaranje
- Ručka se može zamijeniti
- Ladica bez otvora za sifon
- Baza za umivaonik od komprimirane troslojne ploče od iverice
- Otporno na vlagu
- Isporučuje se u predmontiranom stanju

Br. art.	Boja / površina	Otvor za armaturu	Preljev	B1 [cm]	B2 [cm]	H [cm]	T [cm]
----------	-----------------	-------------------	---------	------------	------------	-----------	-----------

#### B / širina: 60 cm

502.335.01.1	Umivaonik: bijela Korpus i fronta: bijela / lakirano visoki sjaj Ručka: bijela / završna obrada pečenim lakom, mat	u sredini	bez	53,8	51,7	63	48
502.335.01.2	Umivaonik: bijela Korpus i fronta: bijela / lakirano visoki sjaj Ručka: sjajni krom	u sredini	bez	53,8	51,7	63	48
502.335.01.3 *	Umivaonik: bijela Korpus i fronta: bijela / lakirano mat Ručka: bijela / završna obrada pečenim lakom, mat	u sredini	bez	53,8	51,7	63	48
502.335.JK.1	Umivaonik: bijela Korpus i fronta: lava / lakirano mat Ručka: lava / završna obrada pečenim lakom, mat	u sredini	bez	53,8	51,7	63	48
502.335.JL.1 *	<b>PO</b> Umivaonik: bijela Korpus i fronta: pješčanosiva / lakirano visoki sjaj Ručka: pješčanosiva / završna obrada pečenim lakom, mat	u sredini	bez	53,8	51,7	63	48
502.335.JH.1	Umivaonik: bijela Korpus i fronta: hrast / melamin, struktura drva Ručka: lava / završna obrada pečenim lakom, mat	u sredini	bez	53,8	51,7	63	48
502.335.JR.1 *	Umivaonik: bijela Korpus i fronta: orah hickory / melamin, struktura drva Ručka: lava / završna obrada pečenim lakom, mat	u sredini	bez	53,8	51,7	63	48

#### B / širina: 75 cm

502.336.01.1	Umivaonik: bijela Korpus i fronta: bijela / lakirano visoki sjaj Ručka: bijela / završna obrada pečenim lakom, mat	u sredini	bez	68,6	66,5	63	48
502.336.01.2	Umivaonik: bijela Korpus i fronta: bijela / lakirano visoki sjaj Ručka: sjajni krom	u sredini	bez	68,6	66,5	63	48
502.336.01.3 *	Umivaonik: bijela Korpus i fronta: bijela / lakirano mat Ručka: bijela / završna obrada pečenim lakom, mat	u sredini	bez	68,6	66,5	63	48
502.336.JK.1	Umivaonik: bijela Korpus i fronta: lava / lakirano mat Ručka: lava / završna obrada pečenim lakom, mat	u sredini	bez	68,6	66,5	63	48
502.336.JL.1 *	<b>PO</b> Umivaonik: bijela Korpus i fronta: pješčanosiva / lakirano visoki sjaj Ručka: pješčanosiva / završna obrada pečenim lakom, mat	u sredini	bez	68,6	66,5	63	48
502.336.JH.1	Umivaonik: bijela Korpus i fronta: hrast / melamin, struktura drva Ručka: lava / završna obrada pečenim lakom, mat	u sredini	bez	68,6	66,5	63	48
502.336.JR.1 *	Umivaonik: bijela Korpus i fronta: orah hickory / melamin, struktura drva Ručka: lava / završna obrada pečenim lakom, mat	u sredini	bez	68,6	66,5	63	48

PO: Prestaje se proizvoditi od ožujak 2025; \* Proizvodnja vezana uz narudžbu

Br. art.	Boja / površina	Otvor za armaturu	Preljev	B1 [cm]	B2 [cm]	H [cm]	T [cm]
<b>B / širina: 90 cm</b>							
502.337.01.1	Umivaonik: bijela Korpus i fronta: bijela / lakirano visoki sjaj Ručka: bijela / završna obrada pečenim lakom, mat	u sredini	bez	83,4	81,5	63	48
502.337.01.2	Umivaonik: bijela Korpus i fronta: bijela / lakirano visoki sjaj Ručka: sjajni krom	u sredini	bez	83,4	81,5	63	48
502.337.01.3 *	Umivaonik: bijela Korpus i fronta: bijela / lakirano mat Ručka: bijela / završna obrada pečenim lakom, mat	u sredini	bez	83,4	81,5	63	48
502.337.JK.1	Umivaonik: bijela Korpus i fronta: lava / lakirano mat Ručka: lava / završna obrada pečenim lakom, mat	u sredini	bez	83,4	81,5	63	48
502.337.JL.1 *	<b>PO</b> Umivaonik: bijela Korpus i fronta: pješčanosa / lakirano visoki sjaj Ručka: pješčanosa / završna obrada pečenim lakom, mat	u sredini	bez	83,4	81,5	63	48
502.337.JH.1	Umivaonik: bijela Korpus i fronta: hrast / melamin, struktura drva Ručka: lava / završna obrada pečenim lakom, mat	u sredini	bez	83,4	81,5	63	48
502.337.JR.1 *	Umivaonik: bijela Korpus i fronta: orah hickory / melamin, struktura drva Ručka: lava / završna obrada pečenim lakom, mat	u sredini	bez	83,4	81,5	63	48

PO: Prestaje se proizvoditi od ožujak 2025; \* Proizvodnja vezana uz narudžbu

#### Naručuje se dodatno

- Geberit direktni samočisteći sifon za umivaonik, model koji štedi prostor, horizontalni odvod → str. 496

#### Može se kombinirati sa

- Geberit Option Plus Square ogledalo s rasvjetom s izravnim i neizravnim osvjetljenjem → str. 370
- Geberit Option Oval ogledalo s rasvjetom s neizravnim osvjetljenjem → str. 371
- Geberit Option Round ogledalo s rasvjetom s izravnim i neizravnim osvjetljenjem → str. 371
- Geberit iCon bočni element s dvije ladice → str. 188
- Geberit Option Plus element s ogledalom sa rasvjetom i dvojim vratima → str. 375
- Geberit Option Plus element s ogledalom sa rasvjetom i trojim vratima → str. 376

#### Pribor

- Geberit set uložaka za gornju ladicu → str. 55
- Geberit rasvjetna letvica za ladicu, lijevo i desno, duljina 35 cm → str. 56
- Geberit držač ručnika za kupaonski namještaj → str. 55
- Geberit ručka → str. 138
- Geberit držač ručnika za kupaonski namještaj → str. 55
- Geberit držač ručnika za kupaonski namještaj, sa zaobljenim krajem → str. 461
- Geberit držač ručnika za kupaonski namještaj, sa zaobljenim krajem → str. 460
- Geberit set nogu → str. 140
- Geberit element s utičnicom → str. 461
- Geberit element s utičnicom s USB priključkom → str. 461

## Geberit iCon komplet umivaonika tankog ruba za ugradnju u kupaonsku bazu, s bazom za umivaonik, dvije ladice i priključkom za umivaonik

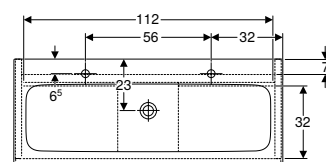
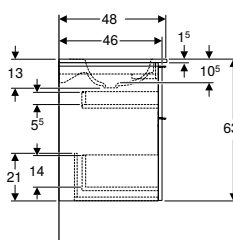
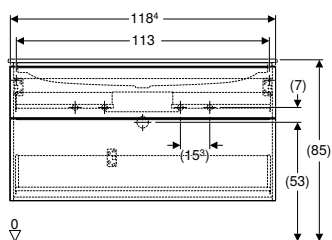

click & scan

### Tehnički podaci

Materijal	fini šamotni materijal / komprimirana troslojna ploča od iverice
Opterećenje ladice maks.	30 kg

### Opseg isporuke

- Umivaonik
- Odvod umivaonika sa slobodnim izljevom,  $\varnothing$  32 mm
- Baza za umivaonik za ugradnju u kupaonski namještaj
- Pričvršni materijal

### Svojstva

- FSC™ C134279 certificiran
- Konzolni
- S dvije ladice
- Tanak rub
- Ladica sa samostalnim uvlačenjem
- Ručka za otvaranje
- Ručka se može zamijeniti
- Ladica bez otvora za sifon
- Baza za umivaonik od komprimirane troslojne ploče od iverice
- Otporno na vlagu
- Isporučuje se u predmontiranom stanju

Br. art.	Boja / površina	Otvor za armaturu	Preljev	H [cm]	T [cm]
----------	-----------------	-------------------	---------	--------	--------

### B / širina: 120 cm

502.338.01.1	Umivaonik: bijela Korpus i fronta: bijela / lakirano visoki sjaj Ručka: bijela / završna obrada pečenim lakom, mat	lijevo i desno	bez	63	48
502.338.01.2	Umivaonik: bijela Korpus i fronta: bijela / lakirano visoki sjaj Ručka: sjajni krom	lijevo i desno	bez	63	48
502.338.01.3 *	Umivaonik: bijela Korpus i fronta: bijela / lakirano mat Ručka: bijela / završna obrada pečenim lakom, mat	lijevo i desno	bez	63	48
502.338.JK.1	Umivaonik: bijela Korpus i fronta: lava / lakirano mat Ručka: lava / završna obrada pečenim lakom, mat	lijevo i desno	bez	63	48
502.338.JL.1 * PO	Umivaonik: bijela Korpus i fronta: pješčanosiva / lakirano visoki sjaj Ručka: pješčanosiva / završna obrada pečenim lakom, mat	lijevo i desno	bez	63	48
502.338.JH.1	Umivaonik: bijela Korpus i fronta: hrast / melamin, struktura drva Ručka: lava / završna obrada pečenim lakom, mat	lijevo i desno	bez	63	48
502.338.JR.1 *	Umivaonik: bijela Korpus i fronta: orah hickory / melamin, struktura drva Ručka: lava / završna obrada pečenim lakom, mat	lijevo i desno	bez	63	48

PO: Prestaje se proizvoditi od ožujak 2025; \* Proizvodnja vezana uz narudžbu

### Naručuje se dodatno

- Geberit direktni samočisteći sifon za umivaonik, model koji štedi prostor, horizontalni odvod → str. 496

### Može se kombinirati sa

- Geberit Option Plus Square ogledalo s rasvjetom s izravnim i neizravnim osvjetljenjem → str. 370
- Geberit Option Oval ogledalo s rasvjetom s neizravnim osvjetljenjem → str. 371
- Geberit Option Round ogledalo s rasvjetom s izravnim i neizravnim osvjetljenjem → str. 371
- Geberit iCon bočni element s dvije ladice → str. 188
- Geberit Option Plus element s ogledalom sa rasvjetom i trojim vratima → str. 376

### Pribor

- Geberit rasvjetna letvica za ladicu, lijevo i desno, duljina 35 cm → str. 56
- Geberit set uložaka za gornju ladicu → str. 55
- Geberit držač ručnika za kupaonski namještaj → str. 55
- Geberit ručka → str. 138
- Geberit držač ručnika za kupaonski namještaj → str. 55
- Geberit držač ručnika za kupaonski namještaj, sa zaobljenim krajem → str. 461
- Geberit držač ručnika za kupaonski namještaj, sa zaobljenim krajem → str. 460
- Geberit set nogu → str. 140
- Geberit element s utičnicom → str. 461
- Geberit element s utičnicom s USB priključkom → str. 461











## Kupaonski namještaj

### Pregled pribora – Geberit iCon kupaonski namještaj

Geberit Hrvatska, Izdanje: studeni 2023

	Držač za ručnike		Umetak za ladicu			
			60 cm	75 cm	90 cm	120 cm
						
	→ str. 55	→ str. 55	→ str. 55	→ str. 55	→ str. 55	→ str. 55
	502.328.00.1	503.012.01.1	502.349.00.1	502.350.00.1	502.351.00.1	502.353.00.1
	502.328.01.3	503.012.14.1				
	502.328.JK.1	503.012.21.1				
	502.328.JL.1	503.012.JK.1				
	502.328.14.1					

#### Baze za mali umivaonik za ruke

##### Širina umivaonika 38 cm

Geberit iCon baza za umivaonik za pranje ruku, s jednim vratima	502.300.01.1		bijela	→ str. 176						
	502.300.01.2		bijelo, ručica kromirana	→ str. 176						
	502.300.01.3		bijela/mat	→ str. 176						
	502.300.JK.1		lava	→ str. 176						
	502.300.JL.1		pješčanosiva	→ str. 176						
	502.300.JH.1		hrast	→ str. 176						
	502.300.JR.1		orah hickory	→ str. 176						
	502.301.01.1		bijela	→ str. 176						
	502.301.01.2		bijelo, ručica kromirana	→ str. 176						
	502.301.01.3		bijela/mat	→ str. 176						
	502.301.JK.1		lava	→ str. 176						
	502.301.JL.1		pješčanosiva	→ str. 176						
	502.301.JH.1		hrast	→ str. 176						
	502.301.JR.1		orah hickory	→ str. 176						

##### Širina umivaonika 53 cm

Geberit iCon baza za umivaonik za ruke, s jednom ladicom	502.302.01.1		bijela	→ str. 177						
	502.302.01.2		bijelo, ručica kromirana	→ str. 177						
	502.302.01.3		bijela/mat	→ str. 177						
	502.302.JK.1		lava	→ str. 177						
	502.302.JL.1		pješčanosiva	→ str. 177						
	502.302.JH.1		hrast	→ str. 177						
	502.302.JR.1		orah hickory	→ str. 177						

#### Baze za umivaonik





##### Širina umivaonika 60 cm

Geberit iCon baza za umivaonik, s jednom ladicom	502.310.01.1		bijela	→ str. 178	✓	✓	✓			
	502.310.01.2		bijelo, ručica kromirana	→ str. 178	✓	✓	✓			
	502.310.01.3		bijela/mat	→ str. 178	✓	✓	✓			
	502.310.JK.1		lava	→ str. 178	✓	✓	✓			
	502.310.JL.1		pješčanosiva	→ str. 178	✓	✓	✓			
	502.310.JH.1		hrast	→ str. 178	✓	✓	✓			
	502.310.JR.1		orah hickory	→ str. 178	✓	✓	✓			











##### Širina umivaonika 75 cm





Geberit iCon baza za umivaonik, s jednom ladicom	502.311.01.1		bijela	→ str. 178	✓	✓	✓		
	502.311.01.2		bijelo, ručica kromirana	→ str. 178	✓	✓	✓		
	502.311.01.3		bijela/mat	→ str. 178	✓	✓	✓		
	502.311.JK.1		lava	→ str. 178	✓	✓	✓		
	502.311.JL.1		pješčanosiva	→ str. 178	✓	✓	✓		
	502.311.JH.1		hrast	→ str. 178	✓	✓	✓		
	502.311.JR.1		orah hickory	→ str. 178	✓	✓	✓		

Geberit iCon

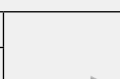
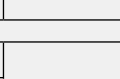



	Noge	Ručke							Svjetlosna le- tvica za ladicu	Element s utičnicom	Element s utičnicom s modulom Com- fortLight
		38 cm	45 cm	53 cm	60 cm	75 cm	90 cm	120 cm			
											
	→ str. 140	→ str. 138	→ str. 138	→ str. 138	→ str. 138	→ str. 138	→ str. 138	→ str. 138	→ str. 56	→ str. 57	→ str. 57
500.367.00.1	502.356.00.1	502.357.00.1	502.358.00.1	502.359.00.1	502.360.00.1	502.361.00.1	502.362.00.1	502.031.00.1			
502.329.00.1	502.356.01.1	502.357.01.1	502.358.01.1	502.359.01.1	502.360.01.1	502.361.01.1	502.362.01.1		505.090.00.2	505.091.00.2	
502.330.00.1	502.356.JK.1	502.357.JK.1	502.358.JK.1	502.359.JK.1	502.360.JK.1	502.361.JK.1	502.362.JK.1				
500.657.00.2	502.356.JL.1	502.357.JL.1	502.358.JL.1	502.359.JL.1	502.360.JL.1	502.361.JL.1	502.362.JL.1				505.093.00.2
500.658.00.2	502.356.14.1	502.357.14.1	502.358.14.1	502.359.14.1	502.360.14.1	502.361.14.1	502.362.14.1				505.095.00.2
	✓										
	✓										
	✓										
	✓										
	✓										
	✓										
	✓										
	✓										
	✓										
	✓										
	✓										
	✓										
	✓										
	✓										
	✓										
				✓							
				✓							
				✓							
				✓							
				✓							
				✓							
				✓							
				✓							
				✓							
				✓							
				✓							
				✓							
				✓							
				✓							
				✓							
				✓							
				✓							
				✓							
				✓							
				✓							
				✓							
				✓							
				✓							
				✓							
				✓							
				✓							

Geberit Hrvatska, Izdanje: studeni 2023

				Držač za ručnike		Umetak za ladicu				
						60 cm	75 cm	90 cm	120 cm	
										
				→ str. 55	→ str. 55	→ str. 55	→ str. 55	→ str. 55	→ str. 55	
				502.328.00.1	503.012.01.1	502.349.00.1	502.350.00.1	502.351.00.1	502.353.00.1	
				502.328.01.3	503.012.14.1					
				502.328.JK.1	503.012.21.1					
				502.328.JL.1	503.012.JK.1					
				502.328.14.1						
<b>Širina umivaonika 90 cm</b>										
Geberit iCon baza za umivaonik, s jednom ladicom	502.312.01.1		bijela	→ str. 178	✓	✓			✓	
	502.312.01.2		bijelo, ručica kromirana	→ str. 178	✓	✓			✓	
	502.312.01.3		bijela/mat	→ str. 178	✓	✓			✓	
	502.312.JK.1		lava	→ str. 178	✓	✓			✓	
	502.312.JL.1		pješčanosiva	→ str. 178	✓	✓			✓	
	502.312.JH.1		hrast	→ str. 178	✓	✓			✓	
	502.312.JR.1		orah hickory	→ str. 178	✓	✓			✓	
<b>Širina umivaonika 120 cm</b>										
Geberit iCon baza za umivaonik, s jednom ladicom	502.313.01.1		bijela	→ str. 179	✓	✓				✓
	502.313.01.2		bijelo, ručica kromirana	→ str. 179	✓	✓				✓
	502.313.01.3		bijela/mat	→ str. 179	✓	✓				✓
	502.313.JK.1		lava	→ str. 179	✓	✓				✓
	502.313.JL.1		pješčanosiva	→ str. 179	✓	✓				✓
	502.313.JH.1		hrast	→ str. 179	✓	✓				✓
	502.313.JR.1		orah hickory	→ str. 179	✓	✓				✓
<b>Širina umivaonika 60 cm</b>										
Geberit iCon baza za umivaonik, s dvije ladice	502.303.01.1		bijela	→ str. 180	✓	✓	✓			
	502.303.01.2		bijelo, ručica kromirana	→ str. 180	✓	✓	✓			
	502.303.01.3		bijela/mat	→ str. 180	✓	✓	✓			
	502.303.JK.1		lava	→ str. 180	✓	✓	✓			
	502.303.JL.1		pješčanosiva	→ str. 180	✓	✓	✓			
	502.303.JH.1		hrast	→ str. 180	✓	✓	✓			
	502.303.JR.1		orah hickory	→ str. 180	✓	✓	✓			
<b>Širina umivaonika 75 cm</b>										
Geberit iCon baza za umivaonik, s dvije ladice	502.304.01.1		bijela	→ str. 180	✓	✓		✓		
	502.304.01.2		bijelo, ručica kromirana	→ str. 180	✓	✓		✓		
	502.304.01.3		bijela/mat	→ str. 180	✓	✓		✓		
	502.304.JK.1		lava	→ str. 180	✓	✓		✓		
	502.304.JL.1		pješčanosiva	→ str. 180	✓	✓		✓		
	502.304.JH.1		hrast	→ str. 180	✓	✓		✓		
	502.304.JR.1		orah hickory	→ str. 180	✓	✓		✓		
<b>Širina umivaonika 90 cm</b>										
Geberit iCon baza za umivaonik, s dvije ladice	502.305.01.1		bijela	→ str. 180	✓	✓			✓	
	502.305.01.2		bijelo, ručica kromirana	→ str. 180	✓	✓			✓	
	502.305.01.3		bijela/mat	→ str. 180	✓	✓			✓	
	502.305.JK.1		lava	→ str. 180	✓	✓			✓	
	502.305.JL.1		pješčanosiva	→ str. 180	✓	✓			✓	
	502.305.JH.1		hrast	→ str. 180	✓	✓			✓	
	502.305.JR.1		orah hickory	→ str. 180	✓	✓			✓	
<b>Širina umivaonika 120 cm</b>										
Geberit iCon baza za umivaonik, s dvije ladice	502.306.01.1		bijela	→ str. 181	✓	✓				✓
	502.306.01.2		bijelo, ručica kromirana	→ str. 181	✓	✓				✓
	502.306.01.3		bijela/mat	→ str. 181	✓	✓				✓
	502.306.JK.1		lava	→ str. 181	✓	✓				✓
	502.306.JL.1		pješčanosiva	→ str. 181	✓	✓				✓
	502.306.JH.1		hrast	→ str. 181	✓	✓				✓
	502.306.JR.1		orah hickory	→ str. 181	✓	✓				✓

Noge	Ručke								Svjetlosna le- tвица za ladicu	Element s utičnicom	Element s utičnicom s modulom Com- fortLight
	38 cm	45 cm	53 cm	60 cm	75 cm	90 cm	120 cm				
											
→ str. 140	→ str. 138	→ str. 138	→ str. 138	→ str. 138	→ str. 138	→ str. 138	→ str. 138	→ str. 138	→ str. 56	→ str. 57	→ str. 57
500.367.00.1	502.356.00.1	502.357.00.1	502.358.00.1	502.359.00.1	502.360.00.1	502.361.00.1	502.362.00.1	502.362.00.1	502.031.00.1		
502.329.00.1	502.356.01.1	502.357.01.1	502.358.01.1	502.359.01.1	502.360.01.1	502.361.01.1	502.362.01.1	502.362.01.1		505.090.00.2	505.091.00.2
502.330.00.1	502.356.JK.1	502.357.JK.1	502.358.JK.1	502.359.JK.1	502.360.JK.1	502.361.JK.1	502.362.JK.1	502.362.JK.1			
500.657.00.2	502.356.JL.1	502.357.JL.1	502.358.JL.1	502.359.JL.1	502.360.JL.1	502.361.JL.1	502.362.JL.1	502.362.JL.1			505.093.00.2
500.658.00.2	502.356.14.1	502.357.14.1	502.358.14.1	502.359.14.1	502.360.14.1	502.361.14.1	502.362.14.1	502.362.14.1			505.095.00.2
						✓			✓	✓	✓
						✓			✓	✓	✓
						✓			✓	✓	✓
						✓			✓	✓	✓
						✓			✓	✓	✓
						✓			✓	✓	✓
						✓			✓	✓	✓
						✓			✓	✓	✓
						✓			✓	✓	✓
								✓	✓	✓	✓
								✓	✓	✓	✓
								✓	✓	✓	✓
								✓	✓	✓	✓
								✓	✓	✓	✓
								✓	✓	✓	✓
								✓	✓	✓	✓
✓					✓				✓	✓	✓
✓					✓				✓	✓	✓
✓					✓				✓	✓	✓
✓					✓				✓	✓	✓
✓					✓				✓	✓	✓
✓					✓				✓	✓	✓
✓					✓				✓	✓	✓
✓					✓				✓	✓	✓
✓					✓				✓	✓	✓
✓					✓				✓	✓	✓
✓					✓				✓	✓	✓
✓					✓				✓	✓	✓
✓					✓				✓	✓	✓
✓					✓				✓	✓	✓
✓					✓				✓	✓	✓
✓					✓				✓	✓	✓
✓					✓				✓	✓	✓
✓					✓				✓	✓	✓
✓					✓				✓	✓	✓
✓					✓				✓	✓	✓
✓					✓				✓	✓	✓
✓					✓				✓	✓	✓
✓					✓				✓	✓	✓
✓					✓				✓	✓	✓
✓					✓				✓	✓	✓
✓					✓				✓	✓	✓

Geberit Hrvatska, Izdanje: studeni 2023

	Držač za ručnike	Umetak za ladicu			
		60 cm	75 cm	90 cm	120 cm
					
					
	→ str. 55	→ str. 55	→ str. 55	→ str. 55	→ str. 55
	502.328.00.1	503.012.01.1	502.349.00.1	502.350.00.1	502.351.00.1
	502.328.01.3	503.012.14.1			
	502.328.JK.1	503.012.21.1			
	502.328.JL.1	503.012.JK.1			
	502.328.14.1				

Širina umivaonika 60 cm

Geberit iCon baza za umivaonik, s dvije ladice, skraćena projekcija	502.307.01.1		bijela	→ str. 182						
	502.307.01.2		bijelo, ručica kromirana	→ str. 182						
	502.307.01.3		bijela/mat	→ str. 182						
	502.307.JK.1		lava	→ str. 182						
	502.307.JL.1		pješčanosiva	→ str. 182						
	502.307.JH.1		hrast	→ str. 182						
	502.307.JR.1		orah hickory	→ str. 182						

Širina umivaonika 75 cm

Geberit iCon baza za umivaonik, s dvije ladice, skraćena projekcija	502.308.01.1		bijela	→ str. 182						
	502.308.01.2		bijelo, ručica kromirana	→ str. 182						
	502.308.01.3		bijela/mat	→ str. 182						
	502.308.JK.1		lava	→ str. 182						
	502.308.JL.1		pješčanosiva	→ str. 182						
	502.308.JH.1		hrast	→ str. 182						
	502.308.JR.1		orah hickory	→ str. 182						

Baze za dvostruki umivaonik





Širina umivaonika 120 cm

Geberit iCon baza za dvostruki umivaonik, s dvije ladice	502.314.01.1		bijela	→ str. 183	✓	✓	✓			
	502.314.01.2		bijelo, ručica kromirana	→ str. 183	✓	✓	✓			
	502.314.01.3		bijela/mat	→ str. 183	✓	✓	✓			
	502.314.JK.1		lava	→ str. 183	✓	✓	✓			
	502.314.JL.1		pješčanosiva	→ str. 183	✓	✓	✓			
	502.314.JH.1		hrast	→ str. 183	✓	✓	✓			
	502.314.JR.1		orah hickory	→ str. 183	✓	✓	✓			
Geberit iCon baza za dvostruki umivaonik, s četiri ladice	502.309.01.1		bijela	→ str. 184	✓	✓	✓			
	502.309.01.2		bijelo, ručica kromirana	→ str. 184	✓	✓	✓			
	502.309.01.3		bijela/mat	→ str. 184	✓	✓	✓			
	502.309.JK.1		lava	→ str. 184	✓	✓	✓			
	502.309.JL.1		pješčanosiva	→ str. 184	✓	✓	✓			
	502.309.JH.1		hrast	→ str. 184	✓	✓	✓			
	502.309.JR.1		orah hickory	→ str. 184	✓	✓	✓			

Bočni elementi

Geberit iCon bočni element s dvije ladice	502.315.01.1		bijela	→ str. 188	✓					
	502.315.01.2		bijelo, ručica kromirana	→ str. 188	✓					
	502.315.01.3		bijela/mat	→ str. 188	✓					
	502.315.JK.1		lava	→ str. 188	✓					
	502.315.JL.1		pješčanosiva	→ str. 188	✓					
	502.315.JH.1		hrast	→ str. 188	✓					
	502.315.JR.1		orah hickory	→ str. 188	✓					

✓ Kompatibilno

	Noge	Ručke							Svjetlosna le- tvica za ladicu	Element s utičnicom	Element s utičnicom s modulom Com- fortLight
		38 cm	45 cm	53 cm	60 cm	75 cm	90 cm	120 cm			
											
	→ str. 140	→ str. 138	→ str. 138	→ str. 138	→ str. 138	→ str. 138	→ str. 138	→ str. 138	→ str. 56	→ str. 57	→ str. 57
	500.367.00.1	502.356.00.1	502.357.00.1	502.358.00.1	502.359.00.1	502.360.00.1	502.361.00.1	502.362.00.1	502.031.00.1		
	502.329.00.1	502.356.01.1	502.357.01.1	502.358.01.1	502.359.01.1	502.360.01.1	502.361.01.1	502.362.01.1		505.090.00.2	505.091.00.2
	502.330.00.1	502.356.JK.1	502.357.JK.1	502.358.JK.1	502.359.JK.1	502.360.JK.1	502.361.JK.1	502.362.JK.1			
	500.657.00.2	502.356.JL.1	502.357.JL.1	502.358.JL.1	502.359.JL.1	502.360.JL.1	502.361.JL.1	502.362.JL.1			505.093.00.2
	500.658.00.2	502.356.14.1	502.357.14.1	502.358.14.1	502.359.14.1	502.360.14.1	502.361.14.1	502.362.14.1			505.095.00.2
	✓				✓						
	✓				✓						
	✓				✓						
	✓				✓						
	✓				✓						
	✓				✓						
	✓				✓						
	✓				✓						
	✓					✓					
	✓					✓					
	✓					✓					
	✓					✓					
	✓					✓					
	✓					✓					
	✓					✓					
	✓					✓					
	✓					✓					
	✓					✓					
	✓					✓					
	✓					✓					
	✓					✓					
	✓					✓					
	✓					✓					
	✓					✓					
	✓		✓						✓	✓	✓
	✓		✓						✓	✓	✓
	✓		✓						✓	✓	✓
	✓		✓						✓	✓	✓
	✓		✓						✓	✓	✓
	✓		✓						✓	✓	✓
	✓		✓						✓	✓	✓
	✓		✓						✓	✓	✓
	✓		✓						✓	✓	✓
	✓		✓						✓	✓	✓

Geberit  
iCon

## Baze za umivaonike

### Geberit iCon baza za umivaonik za pranje ruku, s jednim vratima

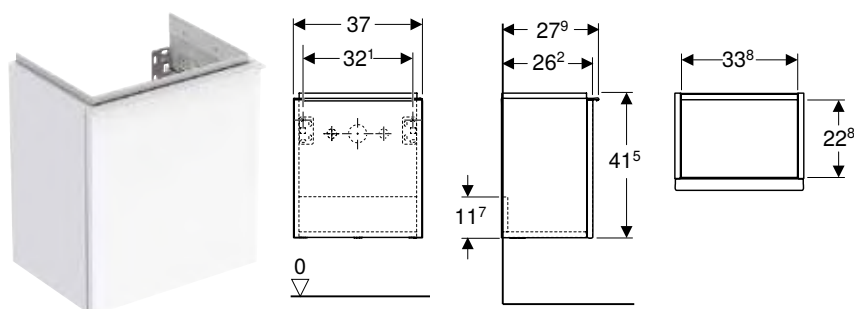

click & scan

#### Tehnički podaci

Materijal	trosljna iverica visoke gustoće
-----------	---------------------------------

#### Opseg isporuke

- Baza za mali umivaonik za ruke
- Pričvrtni materijal

#### Svojstva

- FSC™ C134279 certificiran
- Konzolni
- S jednim vratima
- Vrata s mehanizmom za prigušivanje
- Ručka za otvaranje
- Ručka se može zamijeniti
- Otporno na vlagu
- Isporučuje se u predmontiranom stanju

Br. art.	Boja / površina	B [cm]	Širina umivaonika [cm]	H [cm]	T [cm]
<b>Vrata: okov desno</b>					
502.300.01.1	Korpus i fronta: bijela / lakirano visoki sjaj Ručka: bijela / završna obrada pečenim lakom, mat	37	38	41,5	27,9
502.300.01.2	Korpus i fronta: bijela / lakirano visoki sjaj Ručka: sjajni krom	37	38	41,5	27,9
502.300.01.3 *	Korpus i fronta: bijela / lakirano mat Ručka: bijela / završna obrada pečenim lakom, mat	37	38	41,5	27,9
502.300.JH.1	Korpus i fronta: hrast / melamin, struktura drva Ručka: lava / završna obrada pečenim lakom, mat	37	38	41,5	27,9
502.300.JK.1	Korpus i fronta: lava / lakirano mat Ručka: lava / završna obrada pečenim lakom, mat	37	38	41,5	27,9
502.300.JL.1 *	<b>PO</b> Korpus i fronta: pješčanosiva / lakirano visoki sjaj Ručka: pješčanosiva / završna obrada pečenim lakom, mat	37	38	41,5	27,9
502.300.JR.1 *	Korpus i fronta: orah hickory / melamin, struktura drva Ručka: lava / završna obrada pečenim lakom, mat	37	38	41,5	27,9
<b>Vrata: okov lijevo</b>					
502.301.01.1	Korpus i fronta: bijela / lakirano visoki sjaj Ručka: bijela / završna obrada pečenim lakom, mat	37	38	41,5	27,9
502.301.01.2	Korpus i fronta: bijela / lakirano visoki sjaj Ručka: sjajni krom	37	38	41,5	27,9
502.301.01.3 *	Korpus i fronta: bijela / lakirano mat Ručka: bijela / završna obrada pečenim lakom, mat	37	38	41,5	27,9
502.301.JH.1	Korpus i fronta: hrast / melamin, struktura drva Ručka: lava / završna obrada pečenim lakom, mat	37	38	41,5	27,9
502.301.JK.1	Korpus i fronta: lava / lakirano mat Ručka: lava / završna obrada pečenim lakom, mat	37	38	41,5	27,9
502.301.JL.1 *	<b>PO</b> Korpus i fronta: pješčanosiva / lakirano visoki sjaj Ručka: pješčanosiva / završna obrada pečenim lakom, mat	37	38	41,5	27,9
502.301.JR.1 *	Korpus i fronta: orah hickory / melamin, struktura drva Ručka: lava / završna obrada pečenim lakom, mat	37	38	41,5	27,9

PO: Prestaje se proizvoditi od ožujak 2025; \* Proizvodnja vezana uz narudžbu

#### Može se kombinirati sa

- Geberit iCon umivaonik za pranje ruku → str. 156
- Geberit iCon Light umivaonik za pranje ruku → str. 157
- Geberit iCon bočni element → str. 189
- Geberit Option Plus Square ogledalo s rasvjetom s izravnim i neizravnim osvjetljenjem → str. 370
- Geberit Option Round ogledalo s rasvjetom s izravnim i neizravnim osvjetljenjem → str. 371

#### Pribor

- Pregled pribora – Geberit iCon kupaonski namještaj → str. 171

## Geberit iCon baza za umivaonik za ruke, s jednom ladicom

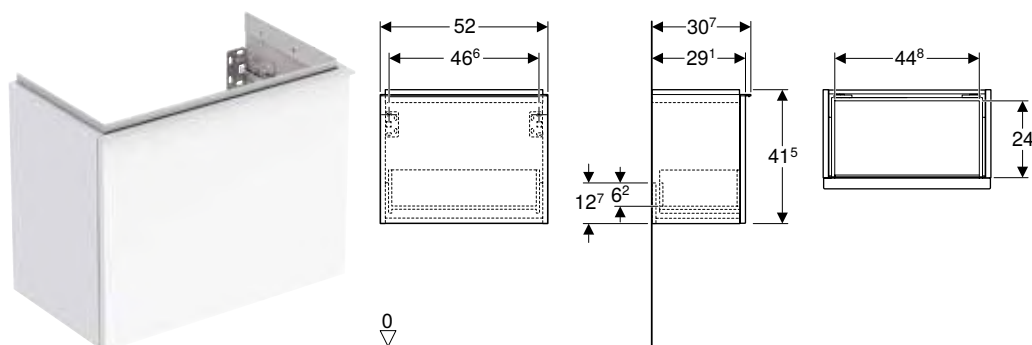

### Tehnički podaci

Materijal	troslajna iverica visoke gustoće
Opterećenje ladice maks.	30 kg

### Opseg isporuke

- Baza za mali umivaonik za ruke
- Pričvrtni materijal

### Svojstva

- FSC™ C134279 certificiran
- Konzolni
- S jednom ladicom
- Ručka za otvaranje
- Ladica sa samostalnim uvlačenjem
- Ručka se može zamijeniti
- Ladica bez otvora za sifon
- Otporno na vlagu
- Isporučuje se u predmontiranom stanju

Br. art.	Boja / površina	B H T		
		[cm]	[cm]	[cm]
<b>Širina umivaonika: 53 cm</b>				
502.302.01.1	Korpus i fronta: bijela / lakirano visoki sjaj Ručka: bijela / završna obrada pečenim lakom, mat	52	41,5	30,7
502.302.01.2	Korpus i fronta: bijela / lakirano visoki sjaj Ručka: sjajni krom	52	41,5	30,7
502.302.01.3 *	Korpus i fronta: bijela / lakirano mat Ručka: bijela / završna obrada pečenim lakom, mat	52	41,5	30,7
502.302.JH.1	Korpus i fronta: hrast / melamin, struktura drva Ručka: lava / završna obrada pečenim lakom, mat	52	41,5	30,7
502.302.JK.1	Korpus i fronta: lava / lakirano mat Ručka: lava / završna obrada pečenim lakom, mat	52	41,5	30,7
502.302.JL.1 * PO	Korpus i fronta: pješčanosiva / lakirano visoki sjaj Ručka: pješčanosiva / završna obrada pečenim lakom, mat	52	41,5	30,7
502.302.JR.1 *	Korpus i fronta: orah hickory / melamin, struktura drva Ručka: lava / završna obrada pečenim lakom, mat	52	41,5	30,7

PO: Prestaje se proizvoditi od ožujak 2025; \* Proizvodnja vezana uz narudžbu

### Može se kombinirati sa

- Geberit iCon umivaonik za pranje ruku s površinom za odlaganje → str. 156
- Geberit iCon Light umivaonik za pranje ruku s površinom za odlaganje → str. 158
- Geberit iCon bočni element → str. 189
- Geberit Option Round ogledalo s rasvjetom s izravnim i neizravnim osvjetljenjem → str. 371
- Geberit Option Plus Square ogledalo s rasvjetom s izravnim i neizravnim osvjetljenjem → str. 370
- Geberit Option Oval ogledalo s rasvjetom s neizravnim osvjetljenjem → str. 371

### Pribor

- Pregled pribora – Geberit iCon kupaonski namještaj → str. 171



## Mix & Match

### Geberit iCon baza za umivaonik, s jednom ladicom

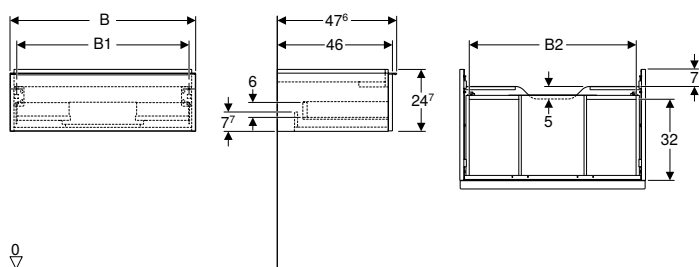

click & scan

#### Tehnički podaci

Materijal	trosljna iverica visoke gustoće
Opterećenje ladice maks.	30 kg

#### Opseg isporuke

- Baza za umivaonik
- Pričvrtni materijal

#### Svojstva

- FSC™ C134279 certificiran
- Konzolni
- S jednom ladicom
- Ručka za otvaranje
- Ručka se može zamijeniti
- Ladica sa samostalnim uvlačenjem
- Ladica bez otvora za sifon
- Otporno na vlagu
- Isporučuje se u predmontiranom stanju

Br. art.	Boja / površina	Mix & Match	B	B1	B2	H	T
			[cm]	[cm]	[cm]	[cm]	[cm]
<b>Širina umivaonika: 60 cm</b>							
502.310.01.1	Korpus i fronta: bijela / lakirano visoki sjaj Ručka: bijela / završna obrada pečenim lakom, mat	Da	59,2	53,8	51,7	24,7	47,6
502.310.01.2	Korpus i fronta: bijela / lakirano visoki sjaj Ručka: sjajni krom	Da	59,2	53,8	51,7	24,7	47,6
502.310.01.3 *	Korpus i fronta: bijela / lakirano mat Ručka: bijela / završna obrada pečenim lakom, mat	Da	59,2	53,8	51,7	24,7	47,6
502.310.JH.1	Korpus i fronta: hrast / melamin, struktura drva Ručka: lava / završna obrada pečenim lakom, mat	Da	59,2	53,8	51,7	24,7	47,6
502.310.JK.1	Korpus i fronta: lava / lakirano mat Ručka: lava / završna obrada pečenim lakom, mat	Da	59,2	53,8	51,7	24,7	47,6
502.310.JL.1 *	PO Korpus i fronta: pješčanosiva / lakirano visoki sjaj Ručka: pješčanosiva / završna obrada pečenim lakom, mat	Da	59,2	53,8	51,7	24,7	47,6
502.310.JR.1 *	Korpus i fronta: orah hickory / melamin, struktura drva Ručka: lava / završna obrada pečenim lakom, mat	Da	59,2	53,8	51,7	24,7	47,6
<b>Širina umivaonika: 75 cm</b>							
502.311.01.1	Korpus i fronta: bijela / lakirano visoki sjaj Ručka: bijela / završna obrada pečenim lakom, mat	Da	74	68,6	66,5	24,7	47,6
502.311.01.2	Korpus i fronta: bijela / lakirano visoki sjaj Ručka: sjajni krom	Da	74	68,6	66,5	24,7	47,6
502.311.01.3 *	Korpus i fronta: bijela / lakirano mat Ručka: bijela / završna obrada pečenim lakom, mat	Da	74	68,6	66,5	24,7	47,6
502.311.JH.1	Korpus i fronta: hrast / melamin, struktura drva Ručka: lava / završna obrada pečenim lakom, mat	Da	74	68,6	66,5	24,7	47,6
502.311.JK.1	Korpus i fronta: lava / lakirano mat Ručka: lava / završna obrada pečenim lakom, mat	Da	74	68,6	66,5	24,7	47,6
502.311.JL.1 *	PO Korpus i fronta: pješčanosiva / lakirano visoki sjaj Ručka: pješčanosiva / završna obrada pečenim lakom, mat	Da	74	68,6	66,5	24,7	47,6
502.311.JR.1 *	Korpus i fronta: orah hickory / melamin, struktura drva Ručka: lava / završna obrada pečenim lakom, mat	Da	74	68,6	66,5	24,7	47,6
<b>Širina umivaonika: 90 cm</b>							
502.312.01.1	Korpus i fronta: bijela / lakirano visoki sjaj Ručka: bijela / završna obrada pečenim lakom, mat	Da	88,8	83,4	81,5	24,7	47,6
502.312.01.2	Korpus i fronta: bijela / lakirano visoki sjaj Ručka: sjajni krom	Da	88,8	83,4	81,5	24,7	47,6
502.312.01.3 *	Korpus i fronta: bijela / lakirano mat Ručka: bijela / završna obrada pečenim lakom, mat	Da	88,8	83,4	81,5	24,7	47,6
502.312.JH.1	Korpus i fronta: hrast / melamin, struktura drva Ručka: lava / završna obrada pečenim lakom, mat	Da	88,8	83,4	81,5	24,7	47,6
502.312.JK.1	Korpus i fronta: lava / lakirano mat Ručka: lava / završna obrada pečenim lakom, mat	Da	88,8	83,4	81,5	24,7	47,6
502.312.JL.1 *	PO Korpus i fronta: pješčanosiva / lakirano visoki sjaj Ručka: pješčanosiva / završna obrada pečenim lakom, mat	Da	88,8	83,4	81,5	24,7	47,6
502.312.JR.1 *	Korpus i fronta: orah hickory / melamin, struktura drva Ručka: lava / završna obrada pečenim lakom, mat	Da	88,8	83,4	81,5	24,7	47,6

PO: Prestaje se proizvoditi od ožujak 2025; \* Proizvodnja vezana uz narudžbu

Br. art.	Boja / površina	Mix & Match	B [cm]	B1 [cm]	B2 [cm]	H [cm]	T [cm]
<b>Širina umivaonika: 120 cm</b>							
502.313.01.1	Korpus i fronta: bijela / lakirano visoki sjaj Ručka: bijela / završna obrada pečenim lakom, mat	Da	118,4	113	111,2	24,7	47,6
502.313.01.2	Korpus i fronta: bijela / lakirano visoki sjaj Ručka: sjajni krom	Da	118,4	113	111,2	24,7	47,6
502.313.01.3 *	Korpus i fronta: bijela / lakirano mat Ručka: bijela / završna obrada pečenim lakom, mat	Da	118,4	113	111,2	24,7	47,6
502.313.JH.1	Korpus i fronta: hrast / melamin, struktura drva Ručka: lava / završna obrada pečenim lakom, mat	Da	118,4	113	111,2	24,7	47,6
502.313.JK.1	Korpus i fronta: lava / lakirano mat Ručka: lava / završna obrada pečenim lakom, mat	Da	118,4	113	111,2	24,7	47,6
502.313.JL.1 *	<b>PO</b> Korpus i fronta: pješčanosiva / lakirano visoki sjaj Ručka: pješčanosiva / završna obrada pečenim lakom, mat	Da	118,4	113	111,2	24,7	47,6
502.313.JR.1 *	Korpus i fronta: orah hickory / melamin, struktura drva Ručka: lava / završna obrada pečenim lakom, mat	Da	118,4	113	111,2	24,7	47,6

PO: Prestaje se proizvoditi od ožujak 2025; \* Proizvodnja vezana uz narudžbu

#### Može se kombinirati sa

- Geberit iCon Light umivaonik → str. 160
- Geberit iCon Light umivaonik s površinom za odlaganje → str. 161
- Geberit iCon umivaonik → str. 159
- Geberit ONE dizajnerski poklopac za sifon za umivaonike → str. 29
- Geberit iCon bočni element s dvije ladice → str. 188

#### Pribor

- Pregled pribora – Geberit iCon kupaonski namještaj → str. 171



- Za instalaciju baze potreban je Geberit priključak za umivaonik, model koji štedi prostor. Vidi pregled asortimana serije umivaonika ili online katalog, pribor za umivaonike.

## Mix & Match

### Geberit iCon baza za umivaonik, s dvije ladice

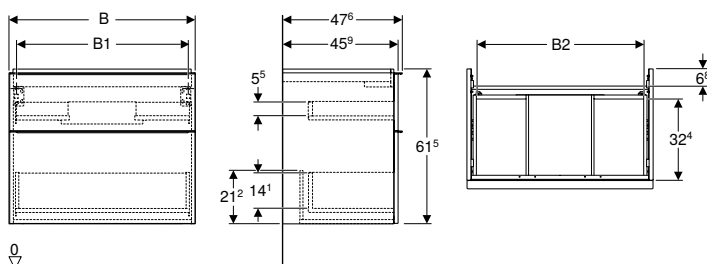

click & scan

#### Tehnički podaci

Materijal	troslojna iverica visoke gustoće
Opterećenje ladice maks.	30 kg

#### Opseg isporuke

- Baza za umivaonik
- Pričvrtni materijal

#### Svojstva

- FSC™ C134279 certificiran
- Konzolni
- S dvije ladice
- Ručka za otvaranje
- Ručka se može zamijeniti
- Ladica sa samostalnim uvlačenjem
- Ladica bez otvora za sifon
- Otporno na vlagu
- Isporučuje se u predmontiranom stanju

Br. art.	Boja / površina	Mix & Match	B [cm]	B1 [cm]	B2 [cm]	H [cm]	T [cm]
<b>Širina umivaonika: 60 cm</b>							
502.303.01.1	Korpus i fronta: bijela / lakirano visoki sjaj Ručka: bijela / završna obrada pečenim lakom, mat	Da	59,2	53,8	51,7	61,5	47,6
502.303.01.2	Korpus i fronta: bijela / lakirano visoki sjaj Ručka: sjajni krom	Da	59,2	53,8	51,7	61,5	47,6
502.303.01.3 *	Korpus i fronta: bijela / lakirano mat Ručka: bijela / završna obrada pečenim lakom, mat	Da	59,2	53,8	51,7	61,5	47,6
502.303.JH.1	Korpus i fronta: hrast / melamin, struktura drva Ručka: lava / završna obrada pečenim lakom, mat	Da	59,2	53,8	51,7	61,5	47,6
502.303.JK.1	Korpus i fronta: lava / lakirano mat Ručka: lava / završna obrada pečenim lakom, mat	Da	59,2	53,8	51,7	61,5	47,6
502.303.JL.1 * PO	Korpus i fronta: pješčanosiva / lakirano visoki sjaj Ručka: pješčanosiva / završna obrada pečenim lakom, mat	Da	59,2	53,8	51,7	61,5	47,6
502.303.JR.1 *	Korpus i fronta: orah hickory / melamin, struktura drva Ručka: lava / završna obrada pečenim lakom, mat	Da	59,2	53,8	51,7	61,5	47,6
<b>Širina umivaonika: 75 cm</b>							
502.304.01.1	Korpus i fronta: bijela / lakirano visoki sjaj Ručka: bijela / završna obrada pečenim lakom, mat	Da	74	68,6	66,5	61,5	47,6
502.304.01.2	Korpus i fronta: bijela / lakirano visoki sjaj Ručka: sjajni krom	Da	74	68,6	66,5	61,5	47,6
502.304.01.3 *	Korpus i fronta: bijela / lakirano mat Ručka: bijela / završna obrada pečenim lakom, mat	Da	74	68,6	66,5	61,5	47,6
502.304.JH.1	Korpus i fronta: hrast / melamin, struktura drva Ručka: lava / završna obrada pečenim lakom, mat	Da	74	68,6	66,5	61,5	47,6
502.304.JK.1	Korpus i fronta: lava / lakirano mat Ručka: lava / završna obrada pečenim lakom, mat	Da	74	68,6	66,5	61,5	47,6
502.304.JL.1 * PO	Korpus i fronta: pješčanosiva / lakirano visoki sjaj Ručka: pješčanosiva / završna obrada pečenim lakom, mat	Da	74	68,6	66,5	61,5	47,6
502.304.JR.1 *	Korpus i fronta: orah hickory / melamin, struktura drva Ručka: lava / završna obrada pečenim lakom, mat	Da	74	68,6	66,5	61,5	47,6
<b>Širina umivaonika: 90 cm</b>							
502.305.01.1	Korpus i fronta: bijela / lakirano visoki sjaj Ručka: bijela / završna obrada pečenim lakom, mat	Da	88,8	83,4	81,5	61,5	47,6
502.305.01.2	Korpus i fronta: bijela / lakirano visoki sjaj Ručka: sjajni krom	Da	88,8	83,4	81,5	61,5	47,6
502.305.01.3 *	Korpus i fronta: bijela / lakirano mat Ručka: bijela / završna obrada pečenim lakom, mat	Da	88,8	83,4	81,5	61,5	47,6
502.305.JH.1	Korpus i fronta: hrast / melamin, struktura drva Ručka: lava / završna obrada pečenim lakom, mat	Da	88,8	83,4	81,5	61,5	47,6
502.305.JK.1	Korpus i fronta: lava / lakirano mat Ručka: lava / završna obrada pečenim lakom, mat	Da	88,8	83,4	81,5	61,5	47,6
502.305.JL.1 * PO	Korpus i fronta: pješčanosiva / lakirano visoki sjaj Ručka: pješčanosiva / završna obrada pečenim lakom, mat	Da	88,8	83,4	81,5	61,5	47,6
502.305.JR.1 *	Korpus i fronta: orah hickory / melamin, struktura drva Ručka: lava / završna obrada pečenim lakom, mat	Da	88,8	83,4	81,5	61,5	47,6

PO: Prestaje se proizvoditi od ožujak 2025; \* Proizvodnja vezana uz narudžbu

Br. art.	Boja / površina	Mix & Match	B [cm]	B1 [cm]	B2 [cm]	H [cm]	T [cm]
<b>Širina umivaonika: 120 cm</b>							
502.306.01.1	Korpus i fronta: bijela / lakirano visoki sjaj Ručka: bijela / završna obrada pečenim lakom, mat	Da	118,4	113	112	61,5	47,6
502.306.01.2	Korpus i fronta: bijela / lakirano visoki sjaj Ručka: sjajni krom	Da	118,4	113	112	61,5	47,6
502.306.01.3 *	Korpus i fronta: bijela / lakirano mat Ručka: bijela / završna obrada pečenim lakom, mat	Da	118,4	113	112	61,5	47,6
502.306.JH.1	Korpus i fronta: hrast / melamin, struktura drva Ručka: lava / završna obrada pečenim lakom, mat	Da	118,4	113	112	61,5	47,6
502.306.JK.1	Korpus i fronta: lava / lakirano mat Ručka: lava / završna obrada pečenim lakom, mat	Da	118,4	113	112	61,5	47,6
502.306.JL.1 *	<b>PO</b> Korpus i fronta: pješčanosiva / lakirano visoki sjaj Ručka: pješčanosiva / završna obrada pečenim lakom, mat	Da	118,4	113	112	61,5	47,6
502.306.JR.1 *	Korpus i fronta: orah hickory / melamin, struktura drva Ručka: lava / završna obrada pečenim lakom, mat	Da	118,4	113	112	61,5	47,6

PO: Prestaje se proizvoditi od ožujak 2025; \* Proizvodnja vezana uz narudžbu

#### Može se kombinirati sa

- Geberit iCon Light umivaonik → str. 160
- Geberit iCon Light umivaonik s površinom za odlaganje → str. 161
- Geberit iCon umivaonik → str. 159
- Geberit iCon bočni element s dvije ladice → str. 188

#### Pribor

- Pregled pribora – Geberit iCon kupaonski namještaj → str. 171



- Za instalaciju baze potreban je Geberit priključak za umivaonik, model koji štedi prostor. Vidi pregled asortimana serije umivaonika ili online katalog, pribor za umivaonike.

## Geberit iCon baza za umivaonik, s dvije ladice, skraćena projekcija

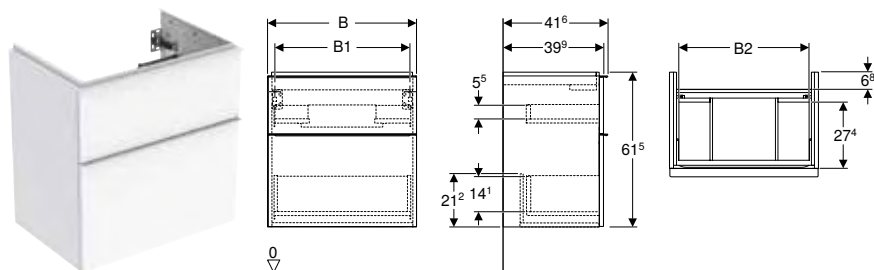

### Tehnički podaci

Materijal	troslajna iverica visoke gustoće
Opterećenje ladice maks.	30 kg

### Opseg isporuke

- Baza za umivaonik
- Pričvrtni materijal

### Svojstva

- FSC™ C134279 certificiran
- Konzolni
- S dvije ladice
- Ručka za otvaranje
- Ručka se može zamijeniti
- Ladica sa samostalnim uvlačenjem
- Ladica bez otvora za sifon
- Skraćena projekcija
- Otporno na vlagu
- Isporučuje se u predmontiranom stanju

Br. art.	Boja / površina	B [cm]	B1 [cm]	B2 [cm]	H [cm]	T [cm]
<b>Širina umivaonika: 60 cm</b>						
502.307.01.1	Korpus i fronta: bijela / lakirano visoki sjaj Ručka: bijela / završna obrada pečenim lakom, mat	59,2	53,8	51,7	61,5	41,6
502.307.01.2	Korpus i fronta: bijela / lakirano visoki sjaj Ručka: sjajni krom	59,2	53,8	51,7	61,5	41,6
502.307.01.3 *	Korpus i fronta: bijela / lakirano mat Ručka: bijela / završna obrada pečenim lakom, mat	59,2	53,8	51,7	61,5	41,6
502.307.JH.1	Korpus i fronta: hrast / melamin, struktura drva Ručka: lava / završna obrada pečenim lakom, mat	59,2	53,8	51,7	61,5	41,6
502.307.JK.1	Korpus i fronta: lava / lakirano mat Ručka: lava / završna obrada pečenim lakom, mat	59,2	53,8	51,7	61,5	41,6
502.307.JL.1 *	<b>PO</b> Korpus i fronta: pješčanosiva / lakirano visoki sjaj Ručka: pješčanosiva / završna obrada pečenim lakom, mat	59,2	53,8	51,7	61,5	41,6
502.307.JR.1 *	Korpus i fronta: orah hickory / melamin, struktura drva Ručka: lava / završna obrada pečenim lakom, mat	59,2	53,8	51,7	61,5	41,6
<b>Širina umivaonika: 75 cm</b>						
502.308.01.1	Korpus i fronta: bijela / lakirano visoki sjaj Ručka: bijela / završna obrada pečenim lakom, mat	74	68,6	66,5	61,5	41,6
502.308.01.2	Korpus i fronta: bijela / lakirano visoki sjaj Ručka: sjajni krom	74	68,6	66,5	61,5	41,6
502.308.01.3 *	Korpus i fronta: bijela / lakirano mat Ručka: bijela / završna obrada pečenim lakom, mat	74	68,6	66,5	61,5	41,6
502.308.JH.1	Korpus i fronta: hrast / melamin, struktura drva Ručka: lava / završna obrada pečenim lakom, mat	74	68,6	66,5	61,5	41,6
502.308.JK.1	Korpus i fronta: lava / lakirano mat Ručka: lava / završna obrada pečenim lakom, mat	74	68,6	66,5	61,5	41,6
502.308.JL.1 *	<b>PO</b> Korpus i fronta: pješčanosiva / lakirano visoki sjaj Ručka: pješčanosiva / završna obrada pečenim lakom, mat	74	68,6	66,5	61,5	41,6
502.308.JR.1 *	Korpus i fronta: orah hickory / melamin, struktura drva Ručka: lava / završna obrada pečenim lakom, mat	74	68,6	66,5	61,5	41,6

PO: Prestaje se proizvoditi od ožujak 2025; \* Proizvodnja vezana uz narudžbu

### Može se kombinirati sa

- Geberit iCon Light umivaonik, skraćena projekcija → str. 162

### Pribor

- Pregled pribora – Geberit iCon kupaonski namještaj → str. 171



- Za instalaciju baze potreban je Geberit priključak za umivaonik, model koji štedi prostor. Vidi pregled asortimana serije umivaonika ili online katalog, pribor za umivaonike.

## Mix & Match

### Geberit iCon baza za dvostruki umivaonik, s dvije ladice

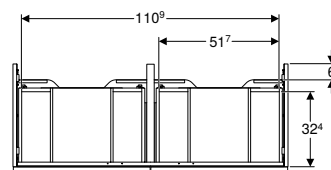
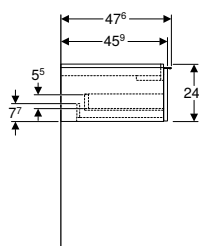
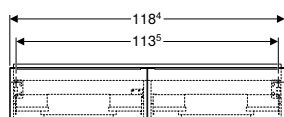

click & scan

#### Tehnički podaci

Materijal	troslajna iverica visoke gustoće
Opterećenje ladice maks.	30 kg

#### Opseg isporuke

- Baza za dvostruki umivaonik
- Pričvrsni materijal

#### Svojstva

- FSC™ C134279 certificiran
- Konzolni
- S dvije ladice
- Ručka za otvaranje
- Ručka se može zamijeniti
- Ladica sa samostalnim uvlačenjem
- Ladica bez otvora za sifon
- Otporno na vlagu
- Isporučuje se u predmontiranom stanju

Br. art.	Boja / površina	Mix & Match	B [cm]	H [cm]	T [cm]
502.314.01.1	Korpus i fronta: bijela / lakirano visoki sjaj Ručka: bijela / završna obrada pečenim lakom, mat	Da	118,4	24,7	47,6
502.314.01.2	Korpus i fronta: bijela / lakirano visoki sjaj Ručka: sjajni krom	Da	118,4	24,7	47,6
502.314.01.3 *	Korpus i fronta: bijela / lakirano mat Ručka: bijela / završna obrada pečenim lakom, mat	Da	118,4	24,7	47,6
502.314.JH.1	Korpus i fronta: hrast / melamin, struktura drva Ručka: lava / završna obrada pečenim lakom, mat	Da	118,4	24,7	47,6
502.314.JK.1	Korpus i fronta: lava / lakirano mat Ručka: lava / završna obrada pečenim lakom, mat	Da	118,4	24,7	47,6
502.314.JL.1 * PO	Korpus i fronta: pješčanosiva / lakirano visoki sjaj Ručka: pješčanosiva / završna obrada pečenim lakom, mat	Da	118,4	24,7	47,6
502.314.JR.1 *	Korpus i fronta: orah hickory / melamin, struktura drva Ručka: lava / završna obrada pečenim lakom, mat	Da	118,4	24,7	47,6

PO: Prestaje se proizvoditi od ožujak 2025; \* Proizvodnja vezana uz narudžbu

#### Može se kombinirati sa

- Geberit iCon dvostruki umivaonik → str. 162
- Geberit iCon Light dvostruki umivaonik → str. 163
- Geberit iCon bočni element s dvije ladice → str. 188

#### Pribor

- Pregled pribora – Geberit iCon kupaonski namještaj → str. 171



- Za instalaciju baze potreban je Geberit priključak za umivaonik, model koji štedi prostor. Vidi pregled asortimana serije umivaonika ili online katalog, pribor za umivaonike.

## Mix & Match

### Geberit iCon baza za dvostruki umivaonik, s četiri ladice

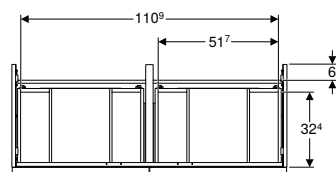
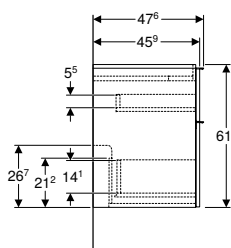
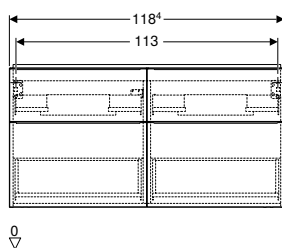

click & scan

#### Tehnički podaci

Materijal	troslojna iverica visoke gustoće
Opterećenje ladice maks.	30 kg

#### Opseg isporuke

- Baza za dvostruki umivaonik
- Pričvrtni materijal

#### Svojstva

- FSC™ C134279 certificiran
- Konzolni
- S četiri ladice
- Ručka za otvaranje
- Ručka se može zamijeniti
- Ladica sa samostalnim uvlačenjem
- Ladica bez otvora za sifon
- Otporno na vlagu
- Isporučuje se u predmontiranom stanju

Br. art. Boja / površina

Mix & B H T  
Match [cm] [cm] [cm]

#### Širina umivaonika: 120 cm

502.309.01.1	Korpus i fronta: bijela / lakirano visoki sjaj Ručka: bijela / završna obrada pečenim lakom, mat	Da	118,4	61,5	47,6
502.309.01.2	Korpus i fronta: bijela / lakirano visoki sjaj Ručka: sjajni krom	Da	118,4	61,5	47,6
502.309.01.3 *	Korpus i fronta: bijela / lakirano mat Ručka: bijela / završna obrada pečenim lakom, mat	Da	118,4	61,5	47,6
502.309.JH.1	Korpus i fronta: hrast / melamin, struktura drva Ručka: lava / završna obrada pečenim lakom, mat	Da	118,4	61,5	47,6
502.309.JK.1	Korpus i fronta: lava / lakirano mat Ručka: lava / završna obrada pečenim lakom, mat	Da	118,4	61,5	47,6
502.309.JL.1 *	PO Korpus i fronta: pješčanosiva / lakirano visoki sjaj Ručka: pješčanosiva / završna obrada pečenim lakom, mat	Da	118,4	61,5	47,6
502.309.JR.1 *	Korpus i fronta: orah hickory / melamin, struktura drva Ručka: lava / završna obrada pečenim lakom, mat	Da	118,4	61,5	47,6

PO: Prestaje se proizvoditi od ožujak 2025; \* Proizvodnja vezana uz narudžbu

#### Može se kombinirati sa

- Geberit iCon dvostruki umivaonik → str. 162
- Geberit iCon Light dvostruki umivaonik → str. 163
- Geberit iCon bočni element s dvije ladice → str. 188

#### Pribor

- Pregled pribora – Geberit iCon kupaonski namještaj → str. 171



- Za instalaciju baze potreban je Geberit priključak za umivaonik, model koji štedi prostor. Vidi pregled asortimana serije umivaonika ili online katalog, pribor za umivaonike.

## Bočni elementi

### Geberit visoki element s jednim vratima

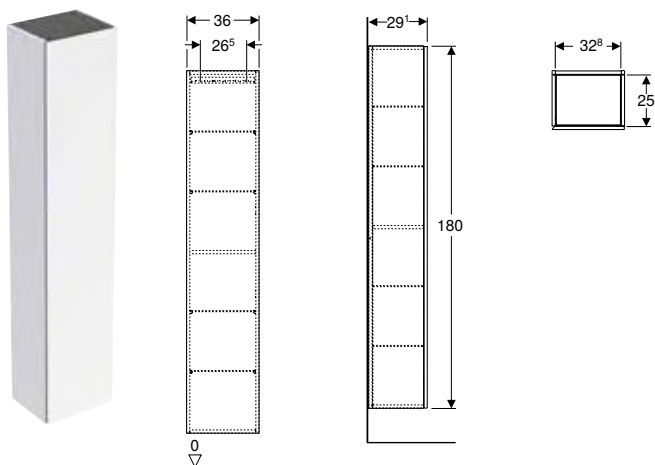

click & scan

#### Primjene

- Za serije Geberit ONE, Acanto, iCon i VariForm

#### Tehnički podaci

Materijal	trosljna iverica visoke gustoće
-----------	---------------------------------

#### Opseg isporuke

- Visoki element
- 4 staklene uložne police
- Pričvrtni materijal

#### Svojstva

- FSC™ C134279 certificiran
- Konzolni
- S jednim vratima
- Vrata s mehanizmom za prigušivanje
- Ručka za otvaranje ili push-to-open mehanizam za otvaranje
- S četiri staklena dna koja se mogu premještati
- S fiksnom policom
- Otvaranje vrata lijevo ili desno
- Otporno na vlagu
- Isporučuje se u predmontiranom stanju

Br. art.	Boja / površina	H T	
		[cm]	[cm]
<b>B / širina: 36 cm</b>			
502.316.01.1	Korpus i fronta: bijela / lakirano visoki sjaj	180	29,1
502.316.01.2	<b>N</b> Korpus: bijela / lakiran, visokosjajan Fronta: bijela / staklo, sjajno	180	29,1
502.316.01.3 *	Korpus i fronta: bijela / lakirano mat	180	29,1
502.316.JH.1	Korpus i fronta: hrast / melamin, struktura drva	180	29,1
502.316.JK.1	Korpus i fronta: lava / lakirano mat	180	29,1
502.316.JK.2	<b>N</b> Korpus: lava / lakiran, mat Fronta: lava / staklo, sjajno	180	29,1
502.316.JL.1 *	<b>PO</b> Korpus i fronta: pješčanosaiva / lakirano visoki sjaj	180	29,1
502.316.JR.1 *	Korpus i fronta: orah hickory / melamin, struktura drva	180	29,1
505.083.00.7 *	Korpus i fronta: greige / lakirano, mat	180	29,1
505.083.00.8 *	Korpus i fronta: crna / lakirano, mat	180	29,1

N: Novo, dobavljivo od travanj 2024; PO: Prestaje se proizvoditi od ožujak 2025; \* Proizvodnja vezana uz narudžbu

#### Pribor

- Geberit set nogu → str. 140
- Geberit element s utičnicom → str. 461
- Geberit element s utičnicom s USB priključkom → str. 461



## Geberit visoki element s jednim vratima i unutarnjim ogledalom, skraćena projekcija

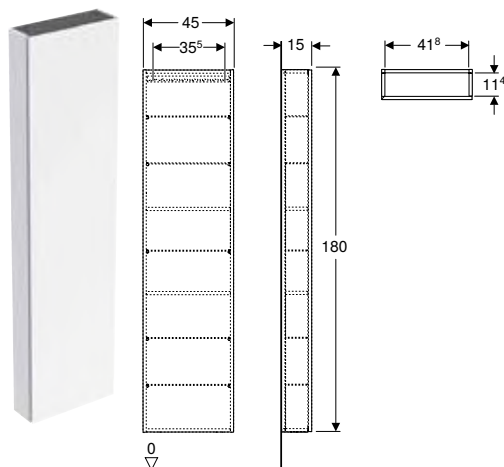

click & scan

### Primjene

- Za serije Geberit ONE, Acanto, iCon i VariForm

### Tehnički podaci

Materijal	troslojna iverica visoke gustoće
-----------	----------------------------------

### Opseg isporuke

- Visoki element
- 5 staklene police
- Pričvrtni materijal

### Svojstva

- FSC™ C134279 certificiran
- Konzolni
- S jednim vratima
- Vrata s mehanizmom za prigušivanje
- Ručka za otvaranje ili push-to-open mehanizam za otvaranje
- S pet premjestivih staklenih polica
- Vrata iznutra s ogledalom
- S dvije fiksne police
- Otvaranje vrata lijevo ili desno
- Kut otvaranja vrata 155°
- Otporno na vlagu
- Isporučuje se u predmontiranom stanju

Br. art.	Boja / površina	H [cm]	T [cm]
<b>B / širina: 45 cm</b>			
502.317.01.1	Korpus i fronta: bijela / lakirano visoki sjaj	180	15
502.317.01.2	<b>N</b> Korpus: bijela / lakiran, visokosjajan Fronta: bijela / staklo, sjajno	180	15
502.317.01.3 *	Korpus i fronta: bijela / lakirano mat	180	15
502.317.JH.1	Korpus i fronta: hrast / melamin, struktura drva	180	15
502.317.JK.1	Korpus i fronta: lava / lakirano mat	180	15
502.317.JK.2	<b>N</b> Korpus: lava / lakiran, mat Fronta: lava / staklo, sjajno	180	15
502.317.JL.1 *	<b>PO</b> Korpus i fronta: pješčanosiva / lakirano visoki sjaj	180	15
502.317.JR.1 *	Korpus i fronta: orah hickory / melamin, struktura drva	180	15

N: Novo, dobavljivo od travanj 2024; PO: Prestaje se proizvoditi od ožujak 2025; \* Proizvodnja vezana uz narudžbu

### Pribor

- Geberit set nogu → str. 140
- Geberit element s utičnicom → str. 461
- Geberit element s utičnicom s USB priključkom → str. 461

Novo

## Geberit visoki element s dvije ladice

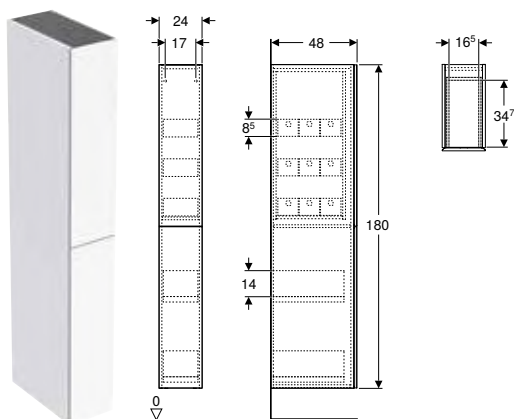

click & scan

### Primjene

- Za serije Geberit ONE, Acanto, iCon i VariForm

### Tehnički podaci

Materijal	troslojna iverica visoke gustoće
Opterećenje ladice maks.	30 kg

### Svojstva

- FSC™ C134279 certificiran
- Konzolni
- S dvije ladice
- Ladica sa samostalnim uvlačenjem
- Otporno na vlagu
- Isporučuje se u predmontiranom stanju

### Opseg isporuke

- Visoki element
- 9 kutija za odlaganje stvari
- Pričvrсни materijal

Br. art.	Boja / površina	H [cm]	T [cm]
<b>B / širina: 24 cm</b>			
503.011.01.1	Korpus i fronta: bijela / lakirano visoki sjaj	180	48
503.011.01.2	Korpus: bijela / lakiran, visokosjajan Fronta: bijela / staklo, sjajno	180	48
503.011.01.3*	Korpus i fronta: bijela / lakirano mat	180	48
503.011.JH.1	Korpus i fronta: hrast / melamin, struktura drva	180	48
503.011.JK.1	Korpus i fronta: lava / lakirano mat	180	48
503.011.JK.2	Korpus: lava / lakiran, mat Fronta: lava / staklo, sjajno	180	48
503.011.JR.1*	Korpus i fronta: orah hickory / melamin, struktura drva	180	48

Dobavljivo od: travanj 2024; \* Proizvodnja vezana uz narudžbu

### Pribor

- Geberit unutarnji pretinac za odlaganje → str. 463
- Geberit kutija za odlaganje stvari → str. 462
- Geberit element s utičnicom → str. 57
- Geberit rasvjetna letvica za ladicu, lijevo i desno, duljina 40 cm → str. 56



- Zamjena za art. br. 500.638.01.2, 500.638.JK.2

## Geberit iCon bočni element s dvije ladice

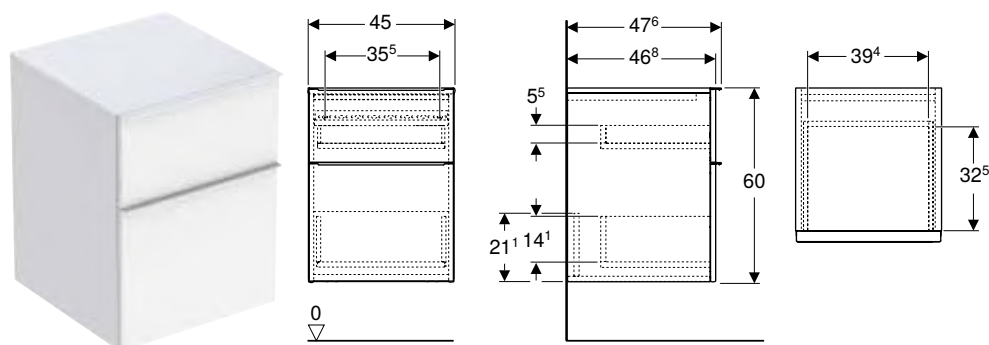

click & scan

### Tehnički podaci

Materijal	troslajna iverica visoke gustoće
Opterećenje ladice maks.	30 kg

### Opseg isporuke

- Bočni element
- Pričvrсни materijal

### Svojstva

- FSC™ C134279 certificiran
- Konzolni
- S dvije ladice
- Ručka za otvaranje
- Ručka se može zamijeniti
- Ladica sa samostalnim uvlačenjem
- Otporno na vlagu
- Isporučuje se u predmontiranom stanju

Br. art.	Boja / površina	H T	
		[cm]	[cm]
<b>B / širina: 45 cm</b>			
502.315.01.1	Korpus i fronta: bijela / lakirano visoki sjaj Ručka: bijela / završna obrada pečenim lakom, mat	60	47,6
502.315.01.2	Korpus i fronta: bijela / lakirano visoki sjaj Ručka: sjajni krom	60	47,6
502.315.01.3 *	Korpus i fronta: bijela / lakirano mat Ručka: bijela / završna obrada pečenim lakom, mat	60	47,6
502.315.JH.1	Korpus i fronta: hrast / melamin, struktura drva Ručka: lava / završna obrada pečenim lakom, mat	60	47,6
502.315.JK.1	Korpus i fronta: lava / lakirano mat Ručka: lava / završna obrada pečenim lakom, mat	60	47,6
502.315.JL.1 *	<b>PO</b> Korpus i fronta: pješčanosiva / lakirano visoki sjaj Ručka: pješčanosiva / završna obrada pečenim lakom, mat	60	47,6
502.315.JR.1 *	Korpus i fronta: orah hickory / melamin, struktura drva Ručka: lava / završna obrada pečenim lakom, mat	60	47,6

PO: Prestaje se proizvoditi od ožujak 2025; \* Proizvodnja vezana uz narudžbu

### Može se kombinirati sa

- Geberit iCon baza za umivaonik, s jednom ladicom → str. 178
- Geberit iCon komplet umivaonika tankog ruba za ugradnju u kupaonsku bazu, s bazom za umivaonik, dvije ladice i priključkom za umivaonik → str. 166
- Geberit iCon komplet umivaonika tankog ruba za ugradnju u kupaonsku bazu, s bazom za umivaonik, dvije ladice i priključkom za umivaonik → str. 168
- Geberit iCon baza za umivaonik, s dvije ladice → str. 180
- Geberit iCon baza za dvostruki umivaonik, s dvije ladice → str. 183
- Geberit iCon baza za dvostruki umivaonik, s četiri ladice → str. 184
- Geberit magnetna ploča s kutijama za pohranu → str. 136

### Pribor

- Pregled pribora – Geberit iCon kupaonski namještaj → str. 171

## Geberit iCon bočni element

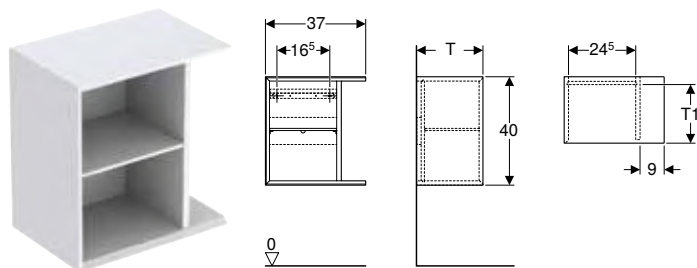

click & scan

### Tehnički podaci

Materijal	troslojna iverica visoke gustoće
-----------	----------------------------------

### Opseg isporuke

- Bočni element
- Pričvrtni materijal

### Svojstva

- FSC™ C134279 certificiran
- Konzolni
- S pomičnom uložnom policom
- Otporno na vlagu
- Isporučuje se u predmontiranom stanju

Br. art.	Boja / površina	B [cm]	H [cm]	T1 [cm]
<b>T / dubina: 24,5 cm</b>				
502.324.01.1	bijela / lakirano, visoki sjaj	37	40	21
502.324.01.3 *	bijela / lakirano, mat	37	40	21
502.324.JH.1	hrast / melamin, struktura drva	37	40	21
502.324.JK.1	lava / lakirano, mat	37	40	21
502.324.JL.1 *	PO pješčanosiva / lakirano, visoki sjaj	37	40	21
502.324.JR.1 *	orah hickory / melamin, struktura drva	37	40	21
<b>T / dubina: 27,3 cm</b>				
502.325.01.1	bijela / lakirano, visoki sjaj	37	40	24
502.325.01.3 *	bijela / lakirano, mat	37	40	24
502.325.JH.1	hrast / melamin, struktura drva	37	40	24
502.325.JK.1	lava / lakirano, mat	37	40	24
502.325.JL.1 *	PO pješčanosiva / lakirano, visoki sjaj	37	40	24
502.325.JR.1 *	orah hickory / melamin, struktura drva	37	40	24

PO: Prestaje se proizvoditi od ožujak 2025; \* Proizvodnja vezana uz narudžbu

### Može se kombinirati sa

- Geberit iCon baza za umivaonik za pranje ruku, s jednim vratima → str. 176
- Geberit iCon baza za umivaonik za ruke, s jednom ladicom → str. 177



- Bočni element dubine 24,5 cm samo za Geberit iCon bazu za umivaonik za pranje ruku, s jednim vratima
- Bočni element dubine 27,3 cm samo za Geberit iCon bazu za umivaonik za pranje ruku, s jednom ladicom

## Geberit konzolni element kvadrati, s jednim vratima

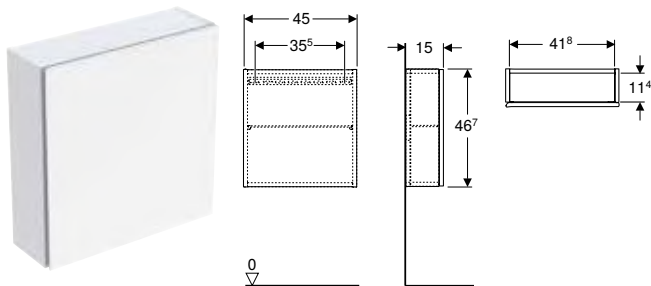

click & scan

### Primjene

- Za serije Geberit ONE, Acanto, iCon i VariForm

### Tehnički podaci

Materijal	troslajna iverica visoke gustoće
-----------	----------------------------------

### Opseg isporuke

- Viseći element
- Staklena polica
- Pričvrtni materijal

### Svojstva

- FSC™ C134279 certificiran
- Konzolni
- S jednim vratima
- Vrata s mehanizmom za prigušivanje
- Ručka za otvaranje ili push-to-open mehanizam za otvaranje
- Staklena polica, zamjenjiva
- Otvaranje vrata lijevo ili desno
- Otporno na vlagu
- Isporučuje se u predmontiranom stanju

Br. art.	Boja / površina	H [cm]	T [cm]
----------	-----------------	-----------	-----------

B / širina: 45 cm			
502.319.01.1	Korpus i fronta: bijela / lakirano visoki sjaj	46,7	15
502.319.01.2	N Korpus: bijela / lakirano, visokosjajan Fronta: bijela / staklo, sjajno	46,7	15
502.319.01.3 *	Korpus i fronta: bijela / lakirano mat	46,7	15
502.319.JH.1	Korpus i fronta: hrast / melamin, struktura drva	46,7	15
502.319.JK.1	Korpus i fronta: lava / lakirano mat	46,7	15
502.319.JK.2	N Korpus: lava / lakirano, mat Fronta: lava / staklo, sjajno	46,7	15
502.319.JL.1 *	PO Korpus i fronta: pješčanosaiva / lakirano visoki sjaj	46,7	15
502.319.JR.1 *	Korpus i fronta: orah hickory / melamin, struktura drva	46,7	15

N: Novo, dobavljivo od travanj 2024; PO: Prestaje se proizvoditi od ožujak 2025; \* Proizvodnja vezana uz narudžbu

### Pribor

- Geberit element s utičnicom → str. 461
- Geberit element s utičnicom s USB priključkom → str. 461

## Geberit konzolni element pravokutni, s jednim vratima

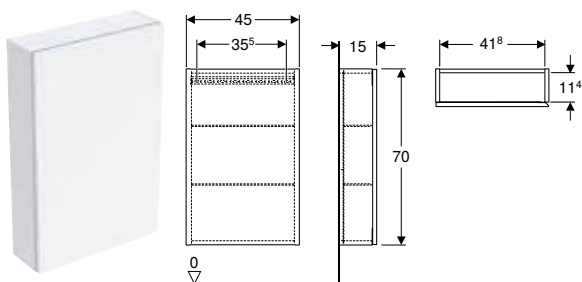

click & scan

### Primjene

- Za serije Geberit ONE, Acanto, iCon i VariForm

### Tehnički podaci

Materijal	troslajna iverica visoke gustoće
-----------	----------------------------------

### Opseg isporuke

- Viseći element
- 2 staklene uložne police
- Pričvrtni materijal

### Svojstva

- FSC™ C134279 certificiran
- Konzolni
- S jednim vratima
- Vrata s mehanizmom za prigušivanje
- Ručka za otvaranje ili push-to-open mehanizam za otvaranje
- S dvije pomične uložne staklene police
- Otvaranje vrata lijevo ili desno
- Otporno na vlagu
- Isporučuje se u predmontiranom stanju

Br. art.	Boja / površina	H T	
		[cm]	[cm]
<b>B / širina: 45 cm</b>			
502.318.01.1	Korpus i fronta: bijela / lakirano visoki sjaj	70	15
502.318.01.2	<b>N</b> Korpus: bijela / lakiran, visokosjajan Fronta: bijela / staklo, sjajno	70	15
502.318.01.3 *	Korpus i fronta: bijela / lakirano mat	70	15
502.318.JH.1	Korpus i fronta: hrast / melamin, struktura drva	70	15
502.318.JK.1	Korpus i fronta: lava / lakirano mat	70	15
502.318.JK.2	<b>N</b> Korpus: lava / lakiran, mat Fronta: lava / staklo, sjajno	70	15
502.318.JL.1 *	<b>PO</b> Korpus i fronta: pješčanosa / lakirano visoki sjaj	70	15
502.318.JR.1 *	Korpus i fronta: orah hickory / melamin, struktura drva	70	15

N: Novo, dobavljivo od travanj 2024; PO: Prestaje se proizvoditi od ožujak 2025; \* Proizvodnja vezana uz narudžbu

#### Pribor

- Geberit element s utičnicom → str. 461
- Geberit element s utičnicom s USB priključkom → str. 461

## Geberit element s policama pravokutni

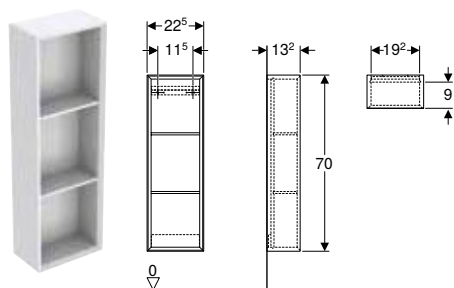

click & scan

#### Primjene

- Za serije Geberit ONE, Acanto, iCon i VariForm

#### Tehnički podaci

Materijal	troslajna iverica visoke gustoće
-----------	----------------------------------

#### Svojstva

- FSC™ C134279 certificiran
- Konzolni
- Skriveno učvršćenje
- S dvije fiksne police
- Otporno na vlagu
- Isporučuje se u predmontiranom stanju

#### Opseg isporuke

- Viseći element
- Pričvrtni materijal

Br. art.	Boja / površina	H T	
		[cm]	[cm]
<b>B / širina: 22,5 cm</b>			
502.320.01.1	bijela / lakirano, visoki sjaj	70	13,2
502.320.01.3 *	bijela / lakirano, mat	70	13,2
502.320.JH.1	hrast / melamin, struktura drva	70	13,2
502.320.JK.1	lava / lakirano, mat	70	13,2
502.320.JL.1 *	<b>PO</b> pješčanosa / lakirano, visoki sjaj	70	13,2
502.320.JR.1 *	orah hickory / melamin, struktura drva	70	13,2

PO: Prestaje se proizvoditi od ožujak 2025; \* Proizvodnja vezana uz narudžbu

## Geberit element s policama kvadratni

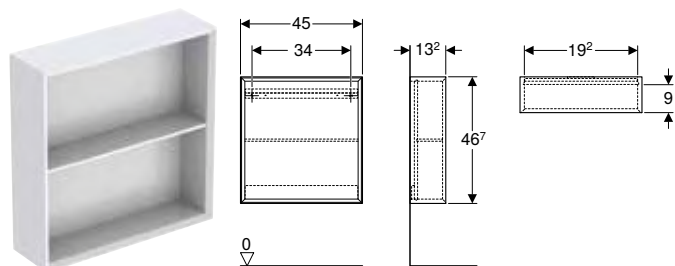

click & scan

### Primjene

- Za serije Geberit ONE, Acanto, iCon i VariForm

### Tehnički podaci

Materijal	troslojna iverica visoke gustoće
-----------	----------------------------------

### Opseg isporuke

- Viseći element
- Pričvrtni materijal

### Svojstva

- FSC™ C134279 certificiran
- Konzolni
- S fiksnom policom
- Skriveno učvršćenje
- Otporno na vlagu
- Isporučuje se u predmontiranom stanju

Br. art.	Boja / površina	H [cm]	T [cm]
<b>B / širina: 45 cm</b>			
502.323.01.1	bijela / lakirano, visoki sjaj	46,7	13,2
502.323.01.3 *	bijela / lakirano, mat	46,7	13,2
502.323.JH.1	hrast / melamin, struktura drva	46,7	13,2
502.323.JK.1	lava / lakirano, mat	46,7	13,2
502.323.JL.1 *	PO pješčanosiva / lakirano, visoki sjaj	46,7	13,2
502.323.JR.1 *	orah hickory / melamin, struktura drva	46,7	13,2

PO: Prestaje se proizvoditi od ožujak 2025; \* Proizvodnja vezana uz narudžbu

## Geberit zidna polica pravokutna

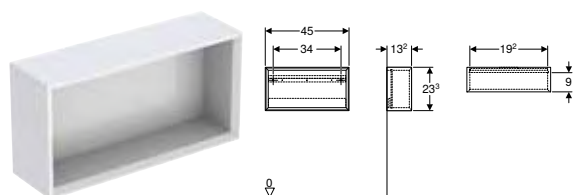

click & scan

### Primjene

- Za serije Geberit ONE, Acanto, iCon i VariForm

### Tehnički podaci

Materijal	troslojna iverica visoke gustoće
-----------	----------------------------------

### Opseg isporuke

- Viseći element
- Pričvrtni materijal

### Svojstva

- FSC™ C134279 certificiran
- Konzolni
- Skriveno učvršćenje
- Otporno na vlagu
- Isporučuje se u predmontiranom stanju

Br. art.	Boja / površina	B [cm]	H [cm]	T [cm]
502.322.01.1	bijela / lakirano, visoki sjaj	45	23,3	13,2
502.322.01.3 *	bijela / lakirano, mat	45	23,3	13,2
502.322.JH.1	hrast / melamin, struktura drva	45	23,3	13,2
502.322.JK.1	lava / lakirano, mat	45	23,3	13,2
502.322.JL.1 *	PO pješčanosiva / lakirano, visoki sjaj	45	23,3	13,2
502.322.JR.1 *	orah hickory / melamin, struktura drva	45	23,3	13,2

PO: Prestaje se proizvoditi od ožujak 2025; \* Proizvodnja vezana uz narudžbu

## Geberit zidna polica kvadratna

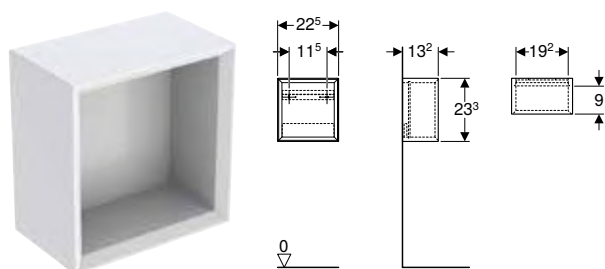

click & scan

### Primjene

- Za serije Geberit ONE, Acanto, iCon i VariForm

### Tehnički podaci

Materijal	troslojna iverica visoke gustoće
-----------	----------------------------------

### Opseg isporuke

- Viseći element
- Pričvrtni materijal

### Svojstva

- FSC™ C134279 certificiran
- Konzolni
- Skriveno učvršćenje
- Otporno na vlagu
- Isporučuje se u predmontiranom stanju

Br. art.	Boja / površina	H [cm]	T [cm]
<b>B / širina: 22,5 cm</b>			
502.321.01.1	bijela / lakirano, visoki sjaj	23,3	13,2
502.321.01.3 *	bijela / lakirano, mat	23,3	13,2
502.321.JH.1	hrast / melamin, struktura drva	23,3	13,2
502.321.JK.1	lava / lakirano, mat	23,3	13,2
502.321.JL.1 *	PO pješčanosiva / lakirano, visoki sjaj	23,3	13,2
502.321.JR.1 *	orah hickory / melamin, struktura drva	23,3	13,2

PO: Prestaje se proizvoditi od ožujak 2025; \* Proizvodnja vezana uz narudžbu

## Ostali namještaj

### Geberit zidna polica

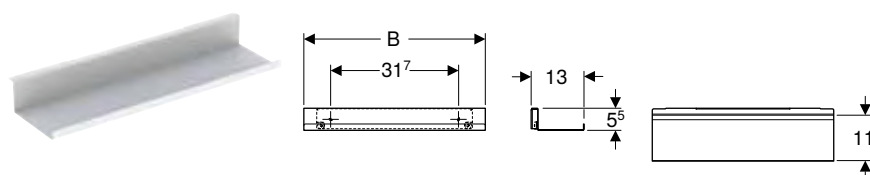

click & scan

### Primjene

- Za serije Geberit ONE, Acanto, iCon i VariForm

### Tehnički podaci

Materijal	čelik
-----------	-------

### Opseg isporuke

- Zidna polica
- Pričvrtni materijal

### Svojstva

- Konzolni
- Skriveno učvršćenje

Br. art.	Boja / površina	H [cm]	T [cm]
<b>B / širina: 45 cm</b>			
502.326.01.3	bijela / završna obrada pečenim lakom, mat	5,5	13
502.326.JK.1	lava / završna obrada pečenim lakom, mat	5,5	13
502.326.JL.1	pješčanosiva / završna obrada pečenim lakom, mat	5,5	13
<b>B / širina: 67,5 cm</b>			
502.327.01.3	bijela / završna obrada pečenim lakom, mat	5,5	13
502.327.JK.1	lava / završna obrada pečenim lakom, mat	5,5	13
502.327.JL.1	pješčanosiva / završna obrada pečenim lakom, mat	5,5	13



## Pribor

Novo

### Geberit držač ručnika za kupaonski namještaj

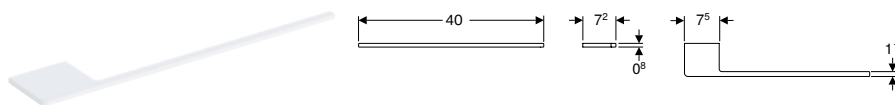

click & scan

#### Primjene

- Za serije Geberit ONE, Acanto i iCon

#### Opseg isporuke

- Držač za ručnike
- Pričvrtni materijal

Br. art.	Boja / površina	B [cm]	H [cm]	T [cm]
503.012.01.1	bijela / završna obrada pečenim lakom, mat	40	0,8	7,2
503.012.14.1	mat crna / završna obrada pečenim lakom, mat	40	0,8	7,2
503.012.21.1	sjajni krom	40	0,8	7,2
503.012.JK.1	lava / završna obrada pečenim lakom, mat	40	0,8	7,2

Dobavljivo od: travanj 2024

### Geberit držač ručnika za kupaonski namještaj

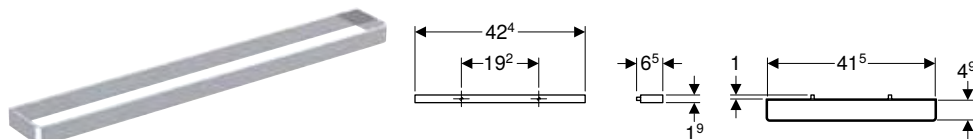

click & scan

#### Primjene

- Za bočno učvršćenje na bazu za umivaonik

#### Svojstva

- Ugao, pravokutni

#### Tehnički podaci

Materijal	aluminij
-----------	----------

#### Opseg isporuke

- Držač za ručnike
- Pričvrtni materijal

Br. art.	Boja / površina	B [cm]	H [cm]	T [cm]
502.328.00.1	sjajni krom	42,4	1,9	4,9
502.328.01.3	bijela / završna obrada pečenim lakom, mat	42,4	1,9	4,9
502.328.14.1	mat crna / završna obrada pečenim lakom, mat	42,4	1,9	4,9
502.328.JK.1	lava / završna obrada pečenim lakom, mat	42,4	1,9	4,9
502.328.JL.1	pješčanosiva / završna obrada pečenim lakom, mat	42,4	1,9	4,9

## Geberit ručka

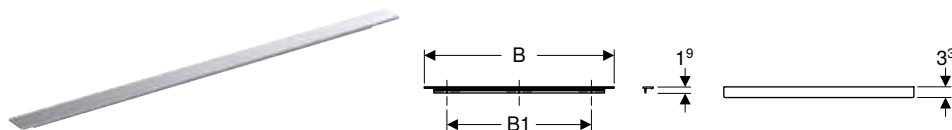

click & scan

### Tehnički podaci

Materijal	aluminij
-----------	----------

### Opseg isporuke

- Ručka
- Pričvrсни materijal

### Svojstva

- Prikladno za sve baze za umivaonik iCon s ručkom
- Učvršćenje vijkom

Br. art.	Boja / površina	B1 [cm]	H [cm]	T [cm]
<b>B / širina: 36,7 cm</b>				
502.356.00.1	sjajni krom	25,6	1,9	3,3
502.356.01.1	bijela / završna obrada pečenim lakom, mat	25,6	1,9	3,3
502.356.14.1	mat crna / završna obrada pečenim lakom, mat	25,6	1,9	3,3
502.356.JK.1	lava / završna obrada pečenim lakom, mat	25,6	1,9	3,3
502.356.JL.1	pješčanosiva / završna obrada pečenim lakom, mat	25,6	1,9	3,3
<b>B / širina: 44,7 cm</b>				
502.357.00.1	sjajni krom	32	1,9	3,3
502.357.01.1	bijela / završna obrada pečenim lakom, mat	32	1,9	3,3
502.357.14.1	mat crna / završna obrada pečenim lakom, mat	32	1,9	3,3
502.357.JK.1	lava / završna obrada pečenim lakom, mat	32	1,9	3,3
502.357.JL.1	pješčanosiva / završna obrada pečenim lakom, mat	32	1,9	3,3
<b>B / širina: 51,7 cm</b>				
502.358.00.1	sjajni krom	38,4	1,9	3,3
502.358.01.1	bijela / završna obrada pečenim lakom, mat	38,4	1,9	3,3
502.358.14.1	mat crna / završna obrada pečenim lakom, mat	38,4	1,9	3,3
502.358.JK.1	lava / završna obrada pečenim lakom, mat	38,4	1,9	3,3
502.358.JL.1	pješčanosiva / završna obrada pečenim lakom, mat	38,4	1,9	3,3
<b>B / širina: 58,9 cm</b>				
502.359.00.1	sjajni krom	44,8	1,9	3,3
502.359.01.1	bijela / završna obrada pečenim lakom, mat	44,8	1,9	3,3
502.359.14.1	mat crna / završna obrada pečenim lakom, mat	44,8	1,9	3,3
502.359.JK.1	lava / završna obrada pečenim lakom, mat	44,8	1,9	3,3
502.359.JL.1	pješčanosiva / završna obrada pečenim lakom, mat	44,8	1,9	3,3
<b>B / širina: 73,7 cm</b>				
502.360.00.1	sjajni krom	64,4	1,9	3,3
502.360.01.1	bijela / završna obrada pečenim lakom, mat	64,4	1,9	3,3
502.360.14.1	mat crna / završna obrada pečenim lakom, mat	64,4	1,9	3,3
502.360.JK.1	lava / završna obrada pečenim lakom, mat	64,4	1,9	3,3
502.360.JL.1	pješčanosiva / završna obrada pečenim lakom, mat	64,4	1,9	3,3
<b>B / širina: 88,5 cm</b>				
502.361.00.1	sjajni krom	76,8	1,9	3,3
502.361.01.1	bijela / završna obrada pečenim lakom, mat	76,8	1,9	3,3
502.361.14.1	mat crna / završna obrada pečenim lakom, mat	76,8	1,9	3,3
502.361.JK.1	lava / završna obrada pečenim lakom, mat	76,8	1,9	3,3
502.361.JL.1	pješčanosiva / završna obrada pečenim lakom, mat	76,8	1,9	3,3
<b>B / širina: 118,1 cm</b>				
502.362.00.1	sjajni krom	89,6	1,9	3,3
502.362.01.1	bijela / završna obrada pečenim lakom, mat	89,6	1,9	3,3
502.362.14.1	mat crna / završna obrada pečenim lakom, mat	89,6	1,9	3,3
502.362.JK.1	lava / završna obrada pečenim lakom, mat	89,6	1,9	3,3
502.362.JL.1	pješčanosiva / završna obrada pečenim lakom, mat	89,6	1,9	3,3

## Geberit rasvjetna letvica za ladicu, lijevo i desno, duljina 35 cm

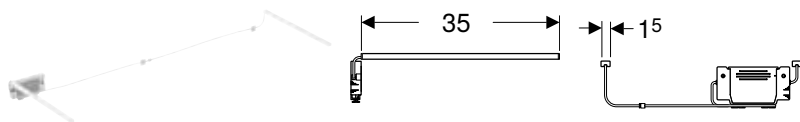

click & scan

### Primjene

- Za serije Geberit ONE, Acanto i iCon

### Tehnički podaci

Radni napon	7,5 V DC
Materijal	plastika
Klasa energetske učinkovitosti izvora svjetla	E
Boja svjetla	3500 K

### Svojstva

- Vrijeme rada 3–6 mjeseci
- Punjivo s pomoću mikro USB kabela

### Opseg isporuke

- Rasvjetna letvica lijevo i desno
- Pričvrсни materijal
- USB kabel

Br. art.	L [cm]	Klasa zaštite	Potrošnja snage (W)
502.031.00.1	35	III	≤ 1

### Pribor

- Pregled pribora – Geberit iCon kupaonski namještaj → str. 171
- Pregled pribora – Geberit ONE kupaonski namještaj → str. 31
- Pregled pribora – Geberit Acanto kupaonski namještaj → str. 119

## Geberit element s utičnicom s ComfortLight modulom

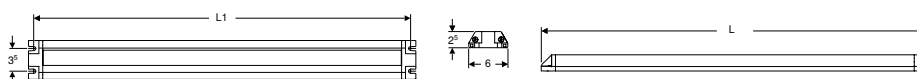

click & scan

### Primjene

- Za Geberit iCon, Acanto i ONE baze za umivaonike u kombinaciji s Geberit ONE elementima s ogledalom s modulom ComfortLight

### Tehnički podaci

Stupanj zaštite	IP20
Nazivni napon	230 V AC
Frekvencija mreže	50 Hz
Boja svjetla	2200–4000 K

### Svojstva

- Umrežavanje s elementima s Geberit ONE ogledalom preko sabirnice DALI
- Svjetlosni ugođaj kontinuirano podesiv od orijentacijskog svjetla do dnevnog svjetla
- Indirektna rasvjeta
- LED rasvjeta
- S utičnicom u gornjoj ladici
- Priključna stezaljka za žicu, 1,5 mm<sup>2</sup>

### Opseg isporuke

- Element s utičnicom
- Rasvjetna letvica
- Pričvrсни materijal

Br. art.	L [cm]	L1 [cm]	Utičnica	Za baze za umivaonik s min. širinom [cm]
505.091.00.2	34,8	33,2	CEE 7/4	60
505.093.00.2	59,8	58,2	CEE 7/4	75–90
505.095.00.2	89,8	88,2	CEE 7/4	105–120

### Može se kombinirati sa

- Geberit ONE element s ogledalom s modulom ComfortLight i jednim vratima, ugradnja u zid, visina 90 cm → str. 64
- Geberit ONE element s ogledalom s nišom i modulom ComfortLight, s jednim vratima, ugradnja u zid, visina 90 cm → str. 66
- Geberit ONE element s ogledalom s modulom ComfortLight i jednim vratima, zidna montaža, visina 90 cm → str. 68
- Geberit ONE element s ogledalom s modulom ComfortLight i dvojim vratima, ugradnja u zid, visina 90 cm → str. 65
- Geberit ONE element s ogledalom s modulom ComfortLight i dvojim vratima, zidna montaža, visina 90 cm → str. 69
- Geberit ONE element s ogledalom s nišom i modulom ComfortLight, s jednim vratima, zidna montaža, visina 90 cm → str. 70
- Geberit ONE element s ogledalom s nišom i modulom ComfortLight, s dvojim vratima, ugradnja u zid, visina 90 cm → str. 67
- Geberit ONE element s ogledalom s nišom i modulom ComfortLight, s dvojim vratima, zidna montaža, visina 90 cm → str. 71



- Preduvjet za instalaciju elementa s utičnicom Geberit s modulom ComfortLight je postojeći mrežni priključak u području iza baze za umivaonik

## Geberit element s utičnicom

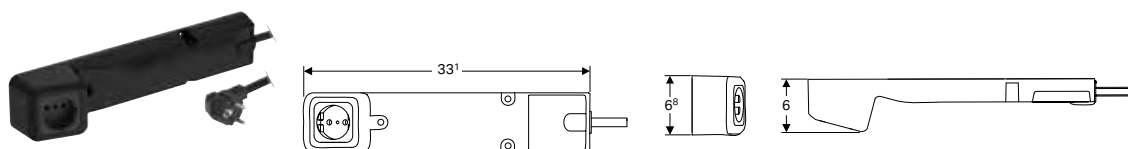

click & scan

### Primjene

- Za serije Geberit ONE, Acanto i iCon

### Opseg isporuke

- Element s utičnicom s mrežnim utikačem
- Pričvrсни materijal

### Tehnički podaci

Stupanj zaštite	IP20
Nazivni napon	230 V AC
Frekvencija mreže	50 Hz

Br. art.	Utičnica
505.090.00.2	CEE 7/4



- Preduvjet za instalaciju elementa s utičnicom je postojeća utičnica u području iza baze za umivaonik

## Geberit set nogu

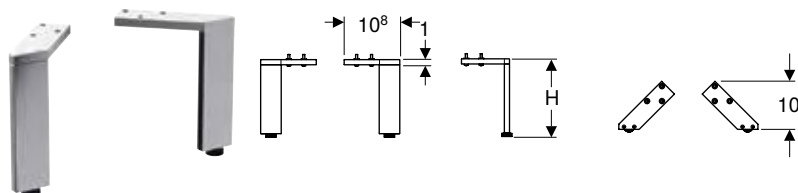

click & scan

### Tehnički podaci

Materijal	aluminij
-----------	----------

### Opseg isporuke

- Set od 2 komada
- Pričvrсни materijal

### Svojstva

- Prilagodljivo po visini radi izjednačavanja neravnina poda

Br. art.	Boja / površina	H [cm]
500.367.00.1	sjajni krom	15,1–15,4
500.657.00.2	sjajni krom	31,6
500.658.00.2	sjajni krom	28,1
502.329.00.1	sjajni krom	18
502.330.00.1	sjajni krom	21,7

## Geberit set uložaka za gornju ladicu



click & scan

### Primjene

- Za serije Geberit ONE, Acanto i iCon

### Opseg isporuke

- Uložak za ladicu
- Poklopac

### Tehnički podaci







Materijal	bambus
-----------	--------

Br. art.	Širina umivaonika [cm]
502.349.00.1	60
502.350.00.1	75
502.351.00.1	90
502.352.00.1	105
502.353.00.1	120
502.354.00.1	135







## WC školjke

### Pregled asortimana – Geberit iCon WC školjke i WC sjedala

Geberit Hrvatska, Izdanje: studeni 2023

					Geberit iCon konzolna WC školjka, zatvorena forma, Rimfree	Geberit iCon konzolna WC školjka, zatvorena forma	Geberit iCon konzolna WC školjka, skraćene projekcije, zatvorene forme	
Bijela					501.661.00.1	204000000	204030000	
								
					→ str. 200	→ str. 202	→ str. 203	
Geberit iCon WC sjedalo	S funkcijom SoftClosing, Quick-Release okovi	501.660.01.1		→ str. 207	✓	✓	✓	
	Bez funkcije SoftClosing	574120000		→ str. 208	✓	✓	✓	
	S funkcijom SoftClosing	574130000		→ str. 208	✓	✓	✓	
	S funkcijom SoftClosing, Quick-Release okovi	500.670.01.1		→ str. 208	✓	✓	✓	
Geberit iCon WC sjedalo tanki dizajn	S funkcijom SoftClosing	574950000		→ str. 207	✓	✓	✓	
	S funkcijom SoftClosing, Quick-Release okovi	500.835.01.1		→ str. 207	✓	✓	✓	
Geberit iCon Square WC-sjedalo	S funkcijom SoftClosing	571910000		→ str. 208				
	S funkcijom SoftClosing, Quick-Release okovi	500.837.01.1		→ str. 208				

✓ Kompatibilno

	Geberit iCon Square konzolna WC školjka, zatvorena forma, Rimfree	Geberit iCon podna WC školjka, u ravni sa zidom, zatvorena forma, Rimfree	Geberit iCon podna WC školjka za monoblok vodokotlič, zatvorena forma, Rimfree	Geberit iCon Square podna WC školjka, u ravni zida, zatvorena forma, Rimfree	Geberit iCon Square podna WC školjka za monoblok vodokotlič, zatvorena forma, Rimfree	Geberit iCon Square podna WC školjka za monoblok vodokotlič, u ravni zida, zatvorena forma
	201950000	502.382.00.1	200460000	211910000	200930000	200920000
						
	→ str. 202	→ str. 204	→ str. 204	→ str. 205	→ str. 206	→ str. 206
		✓	✓			
		✓	✓			
		✓	✓			
		✓	✓			
		✓	✓			
	✓			✓	✓	✓
	✓			✓	✓	✓

Geberit  
iCon

## Konzolne WC školjke

### Geberit iCon set konzolne WC školjke, zatvorena forma, Rimfree, s WC sjedalom

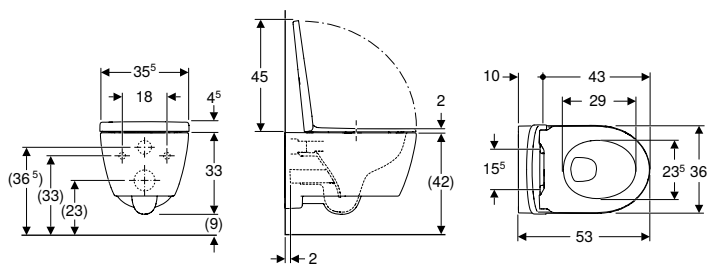

click & scan

#### Primjene

- Za ugradbene vodokotliče

#### Tehnički podaci

Materijal	sanitarna keramika
-----------	--------------------

#### Opseg isporuke

- WC školjka
- WC sjedalo
- Pričvrtni materijal

#### Svojstva

- Konzolni
- Rimfree
- Jednostavna montaža s pomoću tehnologije Easy Fast Fixing (Tip EFF3)
- Tip 1, puna količina ispiranja 6 / 5 / 4 l, prema EN 997
- Okov QuickRelease s mogućnošću zaključavanja
- Ispire s 4 l
- Zatvorena forma
- Skriveno učvršćenje
- WC sjedalo od Duroplasta
- Preklapni poklopac WC-a
- WC sjedalo s EasyMount okovima

Br. art.	Boja / površina	B [cm]	H [cm]	T [cm]	Funkcija QuickRelease	Funkcija SoftClosing	Učvršćenje
501.664.00.1	bijela	35,5	37,5	53	s mogućnošću zaključavanja	da	odozgo



- Prebacivanje s EFF2 na EFF3 primjenjivat će se od 1. 4. 2022. (Izuzev postojeće zalihe)

### Geberit iCon konzolna WC školjka, zatvorena forma, Rimfree

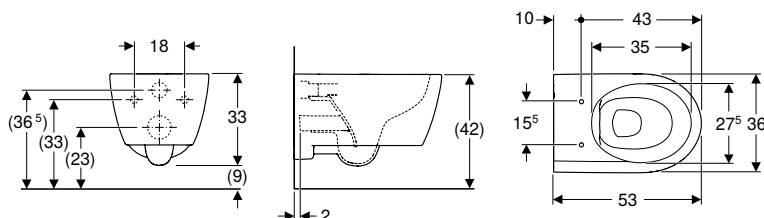

click & scan

#### Primjene

- Za ugradbene vodokotliče

#### Tehnički podaci

Materijal	sanitarna keramika
-----------	--------------------

#### Opseg isporuke

- Pričvrtni materijal

#### Svojstva

- Konzolni
- Rimfree
- Jednostavna montaža s pomoću tehnologije Easy Fast Fixing (Tip EFF3)
- Tip 1, puna količina ispiranja 6 / 5 / 4 l, prema EN 997
- Ispire s 4 l
- Zatvorena forma
- Skriveno učvršćenje

Br. art.	Boja / površina	B [cm]	H [cm]	T [cm]
501.661.00.1	bijela	35,5	33	53

#### Naručuje se dodatno

- WC sjedalo

#### Može se kombinirati sa

- Geberit iCon WC sjedalo → str. 207
- Geberit iCon WC sjedalo → str. 208
- Geberit iCon WC sjedalo tanki dizajn → str. 207
- Geberit AquaClean Tuma Comfort tuš WC sjedalo → str. 434
- Geberit AquaClean tuš WC sjedalo Tuma Classic → str. 436



- Prebacivanje s EFF2 na EFF3 primjenjivat će se od 1. 4. 2022. (Izuzev postojeće zalihe)

## Geberit iCon set konzolne WC školjke, zatvorena forma, Rimfree, s WC sjedalom

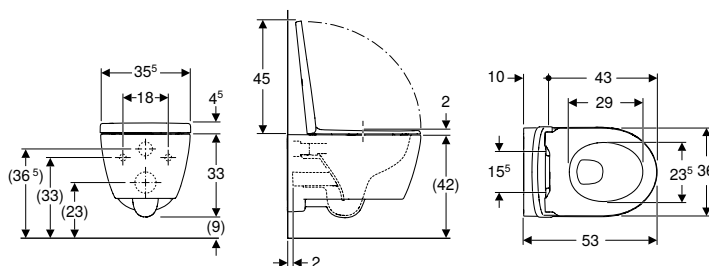

click & scan

### Primjene

- Za ugradbene vodokotliče

### Tehnički podaci

Materijal	sanitarna keramika
-----------	--------------------

### Opseg isporuke

- WC školjka
- WC sjedalo
- Pričvrtni materijal

### Svojstva

- Konzolni
- Rimfree
- Jednostavna montaža s pomoću tehnologije Easy Fast Fixing (Tip EFF3)
- Tip 1, puna količina ispiranja 6 / 5 / 4 l, prema EN 997
- Okov QuickRelease s mogućnošću zaključavanja
- Ispire s 4 l
- Zatvorena forma
- Skriveno učvršćenje
- WC sjedalo od Duroplasta
- Preklopni poklopac WC-a
- WC sjedalo s EasyMount okovima

Br. art.	Boja / površina	B [cm]	H [cm]	T [cm]	Funkcija QuickRelease	Funkcija SoftClosing	Učvršćenje
501.663.JT.1	bijela / mat	36	37,5	53	s mogućnošću zaključavanja	da	odozgo

## Geberit iCon set konzolne školjke, skraćena projekcija, zatvorena forma, Rimfree, s WC sjedalom

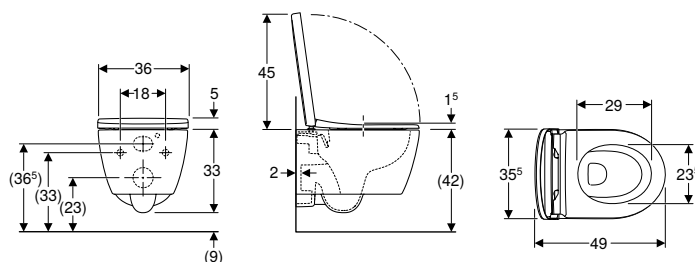

click & scan

### Primjene

- Za ugradbene vodokotliče
- Prikladno za ugradnju u male kupaonice i WC-e za goste

### Tehnički podaci

Materijal	sanitarna keramika
-----------	--------------------

### Opseg isporuke

- WC školjka
- WC sjedalo
- Pričvrtni materijal

### Svojstva

- Konzolni
- Rimfree
- Jednostavna montaža s pomoću tehnologije Easy Fast Fixing (Tip EFF3)
- Tip 1, puna količina ispiranja 6 / 5 / 4 l, prema EN 997
- Okov QuickRelease s mogućnošću zaključavanja
- Ispire s 4 l
- Zatvorena forma
- Skriveno učvršćenje
- Skraćena projekcija
- WC sjedalo od Duroplasta
- Preklopni poklopac WC-a
- WC sjedalo s EasyMount okovima

Br. art.	Boja / površina	B [cm]	H [cm]	T [cm]	Funkcija QuickRelease	Funkcija SoftClosing	Učvršćenje
502.381.00.1	N bijela	36	37,8	49	s mogućnošću zaključavanja	da	odozgo
502.381.JT.1	bijela / mat	36	38	49	s mogućnošću zaključavanja	da	odozgo

N: Novo, dobavljivo od travanj 2024



- Zamjena za art. br. 500.814.00.1



## Geberit iCon Square konzolna WC školjka, zatvorena forma, Rimfree

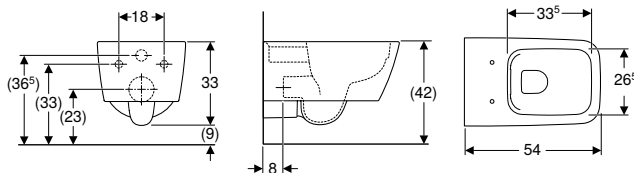

click & scan

### Primjene

- Za ugradbene vodokotliče

### Tehnički podaci

Materijal	sanitarna keramika
-----------	--------------------

### Opseg isporuke

- Pričvrtni materijal

### Svojstva

- Konzolni
- Rimfree
- Jednostavna montaža s pomoću tehnologije Easy Fast Fixing (Tip EFF3)
- Tip 1, puna količina ispiranja 6 / 5 l, prema EN 997
- Ispire s 4.5 l
- Zatvorena forma
- Skriveno učvršćenje

Br. art.	Boja / površina	B [cm]	H [cm]	T [cm]
201950000	bijela	35	33	54

### Naručuje se dodatno

- WC sjedalo

### Može se kombinirati sa

- Geberit iCon Square WC-sjedalo → str. 208



- Prebacivanje s EFF2 na EFF3 primjenjivat će se od 1. 4. 2022. (Izuzev postojeće zalihe)
- Ovisno o načinu montaže, za montažu je potreban Geberit priključni set za konzolni WC

## Geberit iCon konzolna WC školjka, zatvorena forma

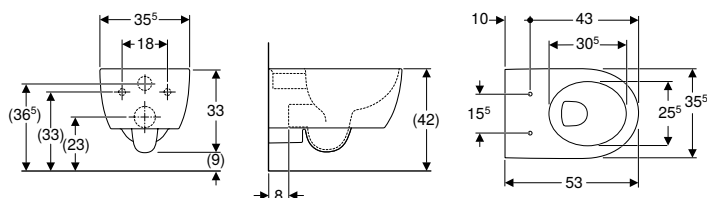

click & scan

### Primjene

- Za ugradbene vodokotliče

### Tehnički podaci

Materijal	sanitarna keramika
-----------	--------------------

### Opseg isporuke

- Pričvrtni materijal

### Svojstva

- Konzolni
- Jednostavna montaža s pomoću tehnologije Easy Fast Fixing (Tip EFF3)
- S rubom za ispiranje
- Tip 1, puna količina ispiranja 6 / 5 l, prema EN 997
- Ispire s 4.5 l
- Zatvorena forma
- Skriveno učvršćenje

Br. art.	Boja / površina	B [cm]	H [cm]	T [cm]
204000000	bijela	35,5	33	53

### Naručuje se dodatno

- WC sjedalo

### Može se kombinirati sa

- Geberit iCon WC sjedalo → str. 208
- Geberit iCon WC sjedalo tanki dizajn → str. 207
- Geberit iCon WC sjedalo → str. 207



- Prebacivanje s EFF2 na EFF3 primjenjivat će se od 1. 4. 2022. (Izuzev postojeće zalihe)
- Ovisno o načinu montaže, za montažu je potreban Geberit priključni set za konzolni WC

## Geberit iCon konzolna WC školjka, skraćene projekcije, zatvorene forme

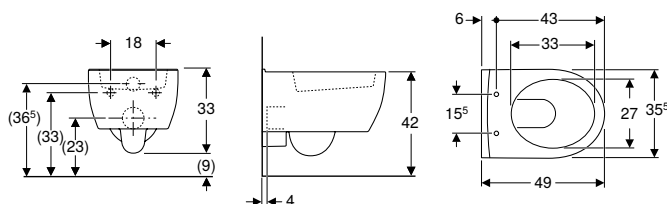

click & scan

### Primjene

- Za ugradbene vodokotliče
- Prikladno za ugradnju u male kupaonice i WC-e za goste

### Tehnički podaci

Materijal	sanitarna keramika
-----------	--------------------

### Opseg isporuke

- Pričvrtni materijal

Br. art.	Boja / površina	B [cm]	H [cm]	T [cm]
204030000	bijela	35	33	49

### Naručuje se dodatno

- WC sjedalo

### Može se kombinirati sa

- Geberit iCon WC sjedalo → str. 208
- Geberit iCon WC sjedalo tanki dizajn → str. 207
- Geberit iCon WC sjedalo → str. 207



- Prebacivanje s EFF2 na EFF3 primjenjivat će se od 1. 4. 2022. (Izuzev postojeće zalihe)

## Podne WC školjke

### Geberit iCon set podne WC školjke, u ravnini sa zidom, zatvorena forma, Rimfree, s WC sjedalom

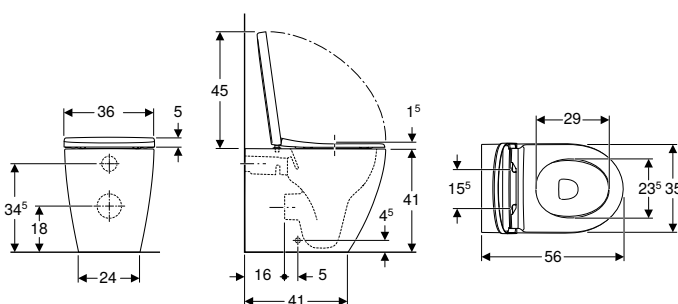

click & scan

### Primjene

- Za ugradbene vodokotliče

### Tehnički podaci

Materijal	sanitarna keramika
-----------	--------------------

### Opseg isporuke

- WC školjka
- WC sjedalo
- Pričvrtni materijal

### Svojstva

- Podni
- Model back-to-wall
- Rimfree
- Tip 1, puna količina ispiranja 6 / 5 / 4 l, prema EN 997
- Horizontalni ili vertikalni odvod
- Ispire s 4.5 l
- Ispire s 4 l
- Zatvorena forma
- Skriveno učvršćenje
- WC sjedalo od Duroplasta
- Preklonni poklopac WC-a
- WC sjedalo s EasyMount okovima

Br. art.	Boja / površina	B [cm]	H [cm]	T [cm]	Funkcija QuickRelease	Funkcija SoftClosing	Učvršćenje
502.383.JT.1	bijela / mat	36	46	56	s mogućnošću zaključavanja	da	odozgo

### Pribor

- Pregled pribora – Geberit iCon WC školjke u povezanosti s priključnim cijevima

## Geberit iCon podna WC školjka, u ravni sa zidom, zatvorena forma, Rimfree

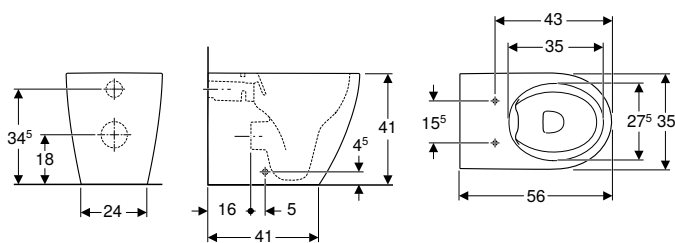

click & scan

### Primjene

- Za ugradbene vodokotliče

### Tehnički podaci

Materijal	sanitarna keramika
-----------	--------------------

### Opseg isporuke

- Pričvrtni materijal

### Svojstva

- Podni
- Model back-to-wall
- Rimfree
- Tip 1, puna količina ispiranja 6 / 5 / 4 l, prema EN 997
- Horizontalni ili vertikalni odvod
- Ispire s 4.5 l
- Ispire s 4 l
- Zatvorena forma
- Skriveno učvršćenje

Br. art.	Boja / površina	B [cm]	H [cm]	T [cm]
502.382.00.1	bijela	36	41	56

### Naručuje se dodatno

- WC sjedalo

### Može se kombinirati sa

- Geberit iCon WC sjedalo → str. 207
- Geberit iCon WC sjedalo tanki dizajn → str. 207
- Geberit iCon WC sjedalo → str. 208
- Geberit AquaClean Tuma Comfort tuš WC sjedalo → str. 434
- Geberit AquaClean tuš WC sjedalo Tuma Classic → str. 436

### Pribor

- Pregled pribora – Geberit iCon WC školjke u povezanosti s priključnim cijevima

## Geberit iCon podna WC školjka za monoblok vodokotlić, zatvorena forma, Rimfree

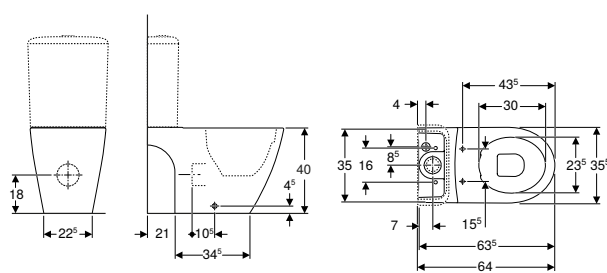

click & scan

### Primjene

- Za nadžbukni vodokotlić u monoblok izvedbi

### Tehnički podaci

Materijal	sanitarna keramika
-----------	--------------------

### Svojstva

- Podni
- Rimfree
- Tip 1, puna količina ispiranja 6 l, prema EN 997
- Odvod u više smjerova
- Zatvorena forma
- Skriveno učvršćenje

### Opseg isporuke

- Pričvrtni materijal

Br. art.	Boja / površina	B [cm]	H [cm]	T [cm]
200460000	bijela	35,5	40	63,5

### Naručuje se dodatno

- Vodokotlić
- WC sjedalo

**Može se kombinirati sa**

- Geberit iCon monoblok vodokotlić, dvokoličinsko ispiranje, priključak vode bočno ili dolje → str. 209
- Geberit iCon WC sjedalo → str. 208
- Geberit iCon WC sjedalo tanki dizajn → str. 207
- Geberit iCon WC sjedalo → str. 207

**Pribor**

- Pregled pribora – Geberit iCon WC školjke u povezanosti s priključnim cijevima

**Geberit iCon Square podna WC školjka, u ravni zida, zatvorena forma, Rimfree**

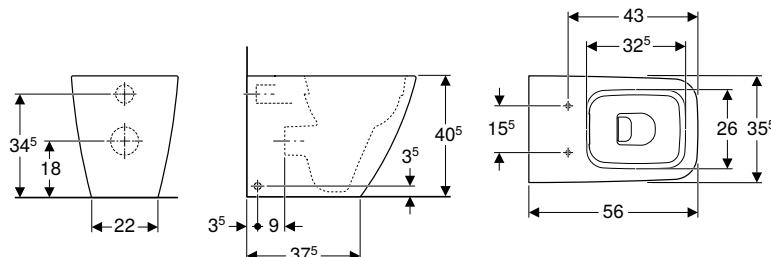

click & scan

Geberit  
iCon

**Primjene**

- Za ugradbene vodokotliće

**Tehnički podaci**

Materijal	sanitarna keramika
-----------	--------------------

**Opseg isporuke**

- Pričvrtni materijal

**Svojstva**

- Podni
- Model back-to-wall
- Rimfree
- Tip 1, puna količina ispiranja 6 / 5 / 4 l, prema EN 997
- Horizontalni ili vertikalni odvod
- Ispire s 4.5 l
- Ispire s 4 l
- Zatvorena forma
- Skriveno učvršćenje

Br. art.	Boja / površina	B [cm]	H [cm]	T [cm]
211910000	bijela	35	40,5	56

**Naručuje se dodatno**

- WC sjedalo

**Može se kombinirati sa**

- Geberit iCon Square WC-sjedalo → str. 208

**Pribor**

- Pregled pribora – Geberit iCon Square WC školjke u povezanosti s priključnim cijevima

## Geberit iCon Square podna WC školjka za monoblok vodokotlić, zatvorena forma, Rimfree

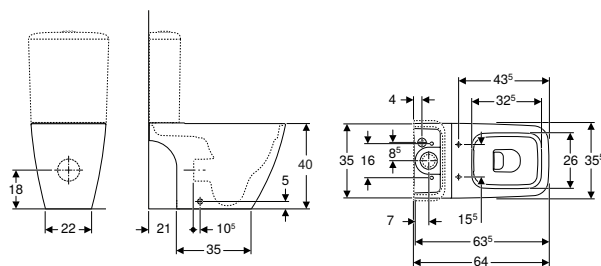

click & scan

### Primjene

- Za nadžbukni vodokotlić u monoblok izvedbi

### Tehnički podaci

Materijal	sanitarna keramika
-----------	--------------------

### Svojstva

- Podni
- Rimfree
- Tip 1, puna količina ispiranja 6 l, prema EN 997
- Odvod u više smjerova
- Zatvorena forma
- Skriveno učvršćenje

### Opseg isporuke

- Pričvrсни materijal

Br. art.	Boja / površina	B [cm]	H [cm]	T [cm]
200930000	bijela	35,5	40	63,5

### Naručuje se dodatno

- Vodokotlić
- WC sjedalo

### Može se kombinirati sa

- Geberit iCon Square monoblok vodokotlić, dvokoličinsko ispiranje, priključak vode bočno ili dolje → str. 209
- Geberit iCon Square WC-sjedalo → str. 208

### Pribor

- Pregled pribora – Geberit iCon Square WC školjke u povezanosti s priključnim cijevima

## Geberit iCon Square podna WC školjka za monoblok vodokotlić, u ravnini zida, zatvorena forma

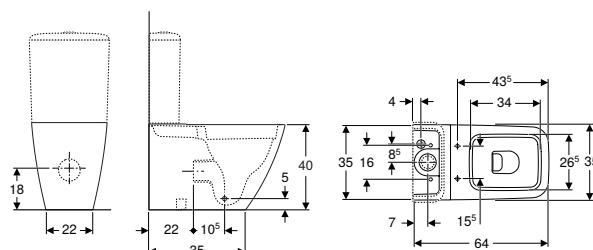

click & scan

### Primjene

- Za nadžbukni vodokotlić u monoblok izvedbi

### Tehnički podaci

Materijal	sanitarna keramika
-----------	--------------------

### Svojstva

- Podni
- S rubom za ispiranje
- Horizontalni ili vertikalni odvod
- Tip 1, puna količina ispiranja 6 l, prema EN 997
- Zatvorena forma
- Skriveno učvršćenje

### Opseg isporuke

- Pričvrсни materijal

Br. art.	Boja / površina	B [cm]	H [cm]	T [cm]
200920000	bijela	35	40	64

### Naručuje se dodatno

- Vodokotlić
- WC sjedalo

### Može se kombinirati sa

- Geberit iCon Square monoblok vodokotlić, dvokoličinsko ispiranje, priključak vode bočno ili dolje → str. 209
- Geberit iCon Square WC-sjedalo → str. 208

### Pribor

- Pregled pribora – Geberit iCon Square WC školjke u povezanosti s priključnim cijevima

## WC sjedala

### Geberit iCon WC sjedalo

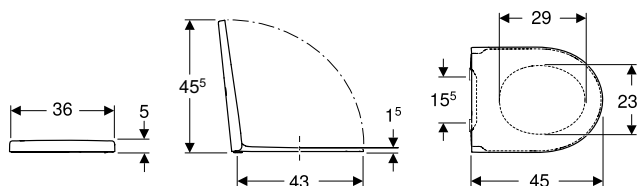

click & scan

#### Tehnički podaci

Materijal	duroplast
Razmak ovjesa	15,5 cm

#### Opseg isporuke

- WC sjedalo

#### Svojstva

- WC sjedalo od Duroplasta
- Preklopni poklopac WC-a
- WC sjedalo s EasyMount okovima
- Okov QuickRelease s mogućnošću zaključavanja

Br. art.	Boja / površina	Funkcija QuickRelease	Funkcija SoftClosing	Učvršćenje
501.660.01.1	bijela / sjajno	s mogućnošću zaključavanja	da	odozgo

#### Može se kombinirati sa

- Geberit iCon konzolna WC školjka, zatvorena forma, Rimfree → str. 200
- Geberit iCon podna WC školjka, u ravnini sa zidom, zatvorena forma, Rimfree → str. 204
- Geberit iCon konzolna WC školjka, zatvorena forma → str. 202
- Geberit iCon konzolna WC školjka, skraćene projekcije, zatvorene forme → str. 203
- Geberit iCon podna WC školjka za monoblok vodokotlić, zatvorena forma, Rimfree → str. 204

### Geberit iCon WC sjedalo tanki dizajn

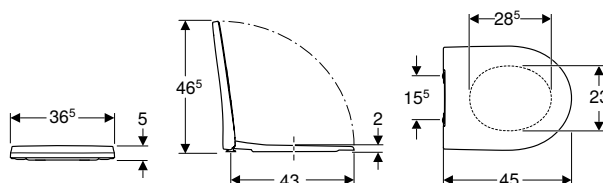

click & scan

#### Tehnički podaci

Materijal	duroplast
Razmak ovjesa	15,5 cm

#### Svojstva

- Tanki dizajn
- Preklopni poklopac WC-a
- Antibakterijski

Br. art.	Boja / površina	Funkcija QuickRelease	Funkcija SoftClosing	Učvršćenje	Materijal okova
500.835.01.1	bijela / sjajno	da	da	odozgo	mesing kromirani
574950000	bijela / sjajno	ne	da	odozgo	mesing kromirani

#### Može se kombinirati sa

- Geberit iCon konzolna WC školjka, zatvorena forma, Rimfree → str. 200
- Geberit iCon konzolna WC školjka, zatvorena forma → str. 202
- Geberit iCon konzolna WC školjka, skraćene projekcije, zatvorene forme → str. 203
- Geberit iCon podna WC školjka, u ravnini sa zidom, zatvorena forma, Rimfree → str. 204
- Geberit iCon podna WC školjka za monoblok vodokotlić, zatvorena forma, Rimfree → str. 204

## Geberit iCon WC sjedalo

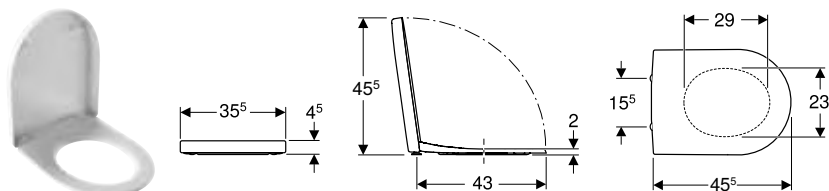

click & scan

### Tehnički podaci

Materijal	duroplast
Razmak ovjesa	15,5 cm

### Svojstva

- Preklopni poklopac WC-a

Br. art.	Boja / površina	Funkcija QuickRelease	Funkcija SoftClosing	Učvršćenje	Materijal okova
500.670.01.1	bijela / sjajno	da	da	odozgo	mesing kromirani
574130000	bijela / sjajno	ne	da	odozgo	mesing kromirani
574120000	bijela / sjajno	ne	ne	odozgo	inox

### Može se kombinirati sa

- Geberit iCon konzolna WC školjka, zatvorena forma, Rimfree → str. 200
- Geberit iCon konzolna WC školjka, zatvorena forma → str. 202
- Geberit iCon konzolna WC školjka, skraćene projekcije, zatvorene forme → str. 203
- Geberit iCon podna WC školjka, u ravni sa zidom, zatvorena forma, Rimfree → str. 204
- Geberit iCon podna WC školjka za monoblok vodokotlić, zatvorena forma, Rimfree → str. 204

## Geberit iCon Square WC-sjedalo

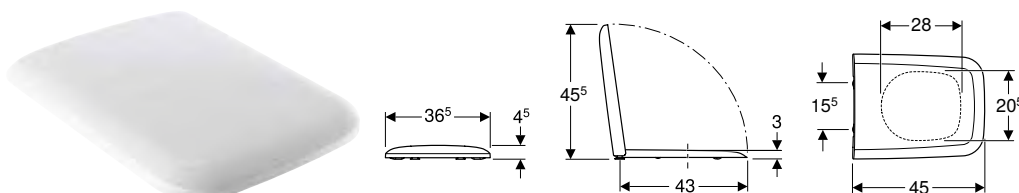

click & scan

### Tehnički podaci

Materijal	duroplast
Razmak ovjesa	15,5 cm

### Svojstva

- Preklopni poklopac WC-a

Br. art.	Boja / površina	Funkcija QuickRelease	Funkcija SoftClosing	Učvršćenje	Materijal okova
500.837.01.1	bijela / sjajno	da	da	odozgo	mesing kromirani
571910000	bijela / sjajno	ne	da	odozgo	mesing kromirani

### Može se kombinirati sa

- Geberit iCon Square konzolna WC školjka, zatvorena forma, Rimfree → str. 202
- Geberit iCon Square podna WC školjka za monoblok vodokotlić, u ravni zida, zatvorena forma → str. 206
- Geberit iCon Square podna WC školjka, u ravni zida, zatvorena forma, Rimfree → str. 205
- Geberit iCon Square podna WC školjka za monoblok vodokotlić, zatvorena forma, Rimfree → str. 206

# Nazidni vodokotliči

## Nazidni vodokotliči za WC školjke, od sanitarne keramike

### Geberit iCon monoblok vodokotlić, dvokoličinsko ispiranje, priključak vode bočno ili dolje

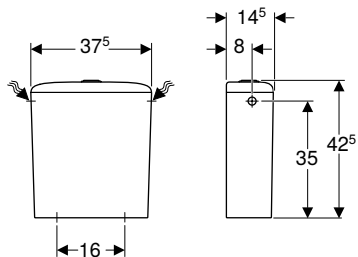

click &amp; scan

Geberit  
iCon

#### Primjene

- Za priključke vode 3/8"
- Za montažu monobloka

#### Tehnički podaci

Tvorničke postavke količine vode za ispiranje	6 l / 3 l
Područje podešavanja male količine vode za ispiranje	3 l / 4 l
Materijal	sanitarna keramika

#### Svojstva

- Dvokoličinsko ispiranje
- Priključak vode lijevo/desno ili dolje
- Tip 1, puna količina ispiranja 6 l, prema EN 997

#### Opseg isporuke

- Unutarnja garnitura

Br. art.	Boja / površina	B [cm]	H [cm]	T [cm]
229420000	bijela	37,5	42,5	14,5

#### Može se kombinirati sa

- Geberit iCon podna WC školjka za monoblok vodokotlić, zatvorena forma, Rimfree → str. 204

### Geberit iCon Square monoblok vodokotlić, dvokoličinsko ispiranje, priključak vode bočno ili dolje

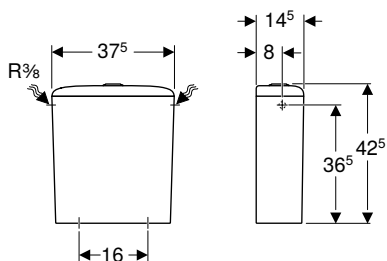

click &amp; scan

#### Primjene

- Za priključke vode 3/8"
- Za montažu monobloka

#### Tehnički podaci

Tvorničke postavke količine vode za ispiranje	6 l / 3 l
Područje podešavanja male količine vode za ispiranje	3 l / 4 l
Materijal	sanitarna keramika

#### Svojstva

- Dvokoličinsko ispiranje
- Priključak vode lijevo/desno ili dolje
- Tip 1, puna količina ispiranja 6 l, prema EN 997

#### Opseg isporuke

- Unutarnja garnitura

Br. art.	Boja / površina	B [cm]	H [cm]	T [cm]
228950000	bijela	37,5	42,5	14,5

#### Može se kombinirati sa

- Geberit iCon Square podna WC školjka za monoblok vodokotlić, u ravnini zida, zatvorena forma → str. 206
- Geberit iCon Square podna WC školjka za monoblok vodokotlić, zatvorena forma, Rimfree → str. 206



## Bidei

### Konzolni bidei

#### Geberit iCon konzolni bide, zatvorena forma

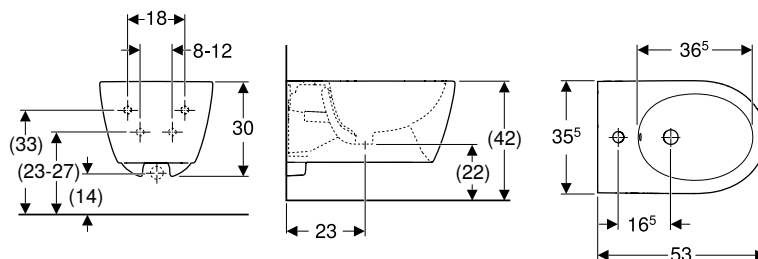

click & scan

#### Primjene

- Za armature s jednim otvorom s fleksibilnim priključnim cijevima

#### Tehnički podaci

Materijal	sanitarna keramika
-----------	--------------------

#### Svojstva

- Konzolni
- Sakriveni priključak vode
- Jednostavna montaža s pomoću tehnologije Easy Fast Fixing (Tip EFF3)
- Zatvorena forma
- Skriveno učvršćenje

#### Opseg isporuke

- Pričvrtni materijal

Br. art.	Boja / površina	Preljev	B [cm]	H [cm]	T [cm]
501.898.00.1	bijela	vidljiv	35,5	30	53
501.898.JT.1	bijela / mat	vidljiv	35,5	30	53

#### Geberit iCon Square konzolni bide, zatvorene forme

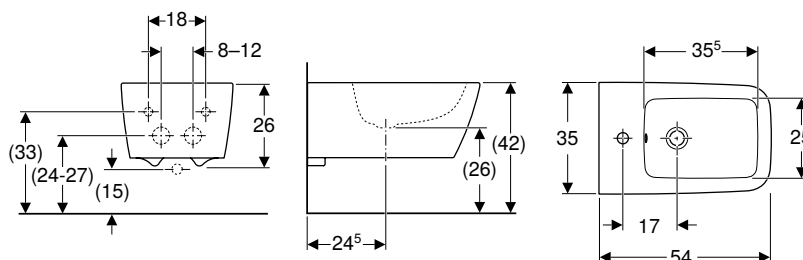

click & scan

#### Primjene

- Za armature s jednim otvorom s fleksibilnim priključnim cijevima

#### Tehnički podaci

Materijal	sanitarna keramika
-----------	--------------------

#### Svojstva

- Konzolni
- Sakriveni priključak vode
- Jednostavna montaža s pomoću tehnologije Easy Fast Fixing (Tip EFF3)
- Zatvorena forma
- Skriveno učvršćenje

#### Opseg isporuke

- Pričvrtni materijal

Br. art.	Boja / površina	Preljev	B [cm]	H [cm]	T [cm]
231910000	bijela	vidljiv	35	26	54

#### Naručuje se dodatno

- Produženi odvod za sifon



- Prebacivanje s EFF2 na EFF3 primjenjivat će se od 1. 4. 2022. (Izuzev postojeće zalihe)

## Podni bidei

### Geberit iCon podni bide u ravni zida, zatvorena forma

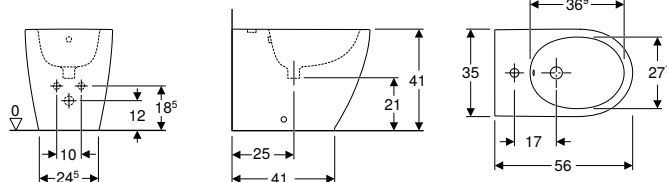

click & scan

#### Tehnički podaci

Materijal	sanitarna keramika
-----------	--------------------

#### Opseg isporuke

- Pričvrсни materijal

#### Svojstva

- Podni
- Model back-to-wall
- Sakriveni priključak vode
- Zatvorena forma
- Skriveno učvršćenje

Br. art.	Boja / površina	Preljev	B [cm]	H [cm]	T [cm]
502.384.00.1	bijela	vidljiv	35	41	56
502.384.JT.1	bijela / mat	vidljiv	35	41	56

### Geberit iCon Square podni bide, u ravni sa zidom, zatvorene forme

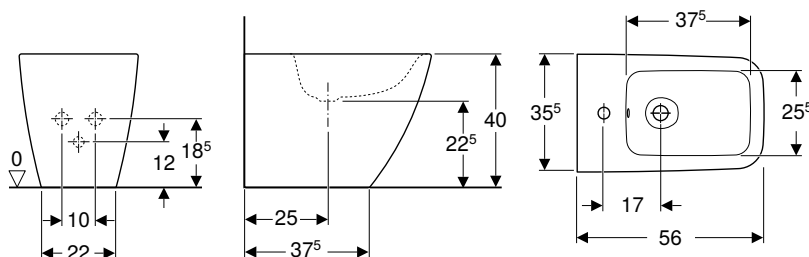

click & scan

#### Tehnički podaci

Materijal	sanitarna keramika
-----------	--------------------

#### Opseg isporuke

- Pričvrсни materijal

#### Svojstva

- Podni
- Model back-to-wall
- Sakriveni priključak vode
- Zatvorena forma
- Skriveno učvršćenje

Br. art.	Boja / površina	Preljev	B [cm]	H [cm]	T [cm]
231950000	bijela	vidljiv	35,5	40	56







# Geberit Smyle

<b>Umivaonici.....</b>	<b>214</b>
Pregled pribora – Geberit Smyle umivaonici i baze za umivaonik .....	215
Umivaonici za pranje ruku .....	216
Umivaonici .....	217
Dvostruki umivaonici .....	218
Podesti.....	219
<b>Kupaonski namještaj.....</b>	<b>220</b>
Pregled pribora – Geberit Smyle kupaonski namještaj .....	221
Baze za umivaonike .....	224
Bočni elementi .....	228
Ostali namještaj .....	230
Pribor .....	231
<b>WC školjke.....</b>	<b>232</b>
Pregled asortimana – Geberit Smyle WC školjke i WC sjedala .....	232
Konzolne WC školjke .....	233
Podne WC školjke .....	235
WC sjedala .....	236
<b>Nazidni vodokotlići .....</b>	<b>237</b>
Nazidni vodokotlići za WC školjke, od sanitarne keramike .....	237
<b>Bidei.....</b>	<b>238</b>
Konzolni bidei .....	238
Podni bidei .....	238
<b>Pisoari.....</b>	<b>239</b>
Za ugradbena upravljanja .....	239

# Umivaonici

## Pregled pribora – Geberit Smyle umivaonici i baze za umivaonik

Geberit Hrvatska, Izdanje: studeni 2023

				Mali umivaonik za ruke					
				Geberit Smyle Square umivaonik za pranje ruku s asimetričnim preljevom	Geberit Smyle Square umivaonik za pranje ruku				
				45 cm	50 cm				
Bijela, otvor za armaturu u sredini, vidljiv preljev				500.222.01.1	500.256.01.1				
Bijela, bez otvora za armaturu, vidljiv preljev									
Bijela, otvor za armaturu lijevo i desno, vidljiv preljev									
									
				→ str. 216	→ str. 216				
<b>Baze za mali umivaonik za ruke</b>									
Geberit Smyle Square baza za umivaonik za pranje ruku, s jednim vratima	500.350.00.1		45 cm	bijela, okov na vratima desno	→ str. 224	✓			
	500.350.JK.1			lava, okov na vratima desno		✓			
	500.350.JL.1			pješčanosiva, okov na vratima desno		✓			
	500.350.JR.1			orah hickory, okov na vratima desno		✓			
	500.351.00.1			bijela, okov na vratima lijevo		✓			
	500.351.JK.1			lava, okov na vratima lijevo		✓			
	500.351.JL.1			pješčanosiva, okov na vratima lijevo		✓			
	500.351.JR.1			orah hickory, okov na vratima lijevo		✓			
	500.363.00.1	50 cm	bijela, okov na vratima desno			✓			
	500.363.JK.1		lava, okov na vratima desno			✓			
	500.363.JL.1		pješčanosiva, okov na vratima desno			✓			
	500.363.JR.1		orah hickory, okov na vratima desno			✓			
	500.364.00.1		bijela, okov na vratima lijevo			✓			
	500.364.JK.1		lava, okov na vratima lijevo			✓			
	500.364.JL.1		pješčanosiva, okov na vratima lijevo			✓			
	500.364.JR.1		orah hickory, okov na vratima lijevo			✓			
	<b>Baze za umivaonik</b>								
	Geberit Smyle Square baza za umivaonik, s jednim vratima	500.365.00.1		55 cm		bijela, okov na vratima desno	→ str. 225		
		500.365.JK.1				lava, okov na vratima desno			
		500.365.JL.1				pješčanosiva, okov na vratima desno			
500.365.JR.1		orah hickory, okov na vratima desno							
500.366.00.1		bijela, okov na vratima lijevo							
500.366.JK.1		lava, okov na vratima lijevo							
500.366.JL.1		pješčanosiva, okov na vratima lijevo							
500.366.JR.1		orah hickory, okov na vratima lijevo							
Geberit Smyle Square baza za umivaonik, s dvije ladice	500.352.00.1		60 cm	bijela	→ str. 226				
	500.352.JK.1			lava					
	500.352.JL.1			pješčanosiva					
	500.352.JR.1			orah hickory					
	500.353.00.1		75 cm	bijela					
	500.353.JK.1			lava					
	500.353.JL.1			pješčanosiva					
	500.353.JR.1			orah hickory					
	500.354.00.1		90 cm	bijela					
	500.354.JK.1			lava					
	500.354.JL.1			pješčanosiva					
	500.354.JR.1			orah hickory					
500.355.00.1		120 cm	bijela						
500.355.JK.1			lava						
500.355.JL.1			pješčanosiva						
500.355.JR.1			orah hickory						
<b>Baze za dvostruki umivaonik</b>									
Geberit Smyle Square baza za dvostruki umivaonik, s dvije ladice	500.356.00.1		120 cm	bijela	→ str. 227				
	500.356.JK.1			lava					
	500.356.JL.1			pješčanosiva					
	500.356.JR.1			orah hickory					

✓ Kompatibilno



## Umivaonici za pranje ruku

### Geberit Smyle Square umivaonik za pranje ruku s asimetričnim preljevom

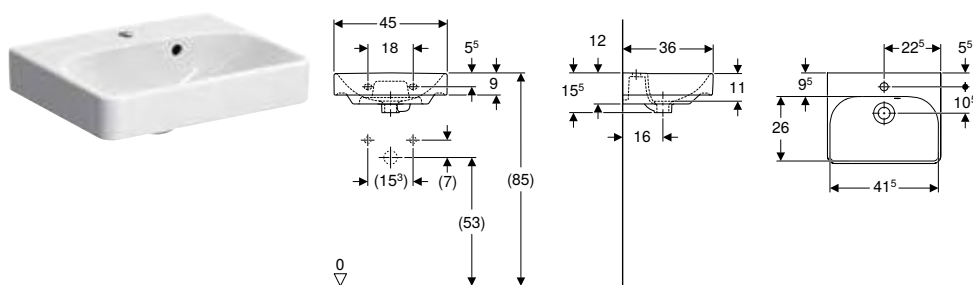

click & scan

#### Tehnički podaci

Materijal	sanitarna keramika
-----------	--------------------

#### Svojstva

- Mogućnost ugradnje baze
- Asimetrični preljev

Br. art.	Boja / površina	Otvor za armaturu	Preljev	Širina baze [cm]	H [cm]	T [cm]
<b>B / širina: 45 cm</b>						
500.222.01.1	bijela	u sredini	vidljiv	44,2	15,5	36

#### Može se kombinirati sa

- Geberit Smyle Square baza za umivaonik za pranje ruku, s jednim vratima → str. 224
- Geberit Smyle polupodest za male umivaonike za pranje ruku → str. 219
- Geberit Selnova Square podest → str. 277

#### Pribor

- Geberit odvod umivaonika, model koji štedi prostor, plitka izvedba, s čepom izljevog ventila koji se aktivira pritiskom → str. 501
- Geberit direktni samočisteći sifon za umivaonik, horizontalni odvod → str. 495
- Geberit direktni samočisteći sifon za umivaonik, model koji štedi prostor, horizontalni odvod → str. 496
- Geberit pričvrtni materijal za umivaonik za pranje ruku → str. 456

### Geberit Smyle Square umivaonik za pranje ruku

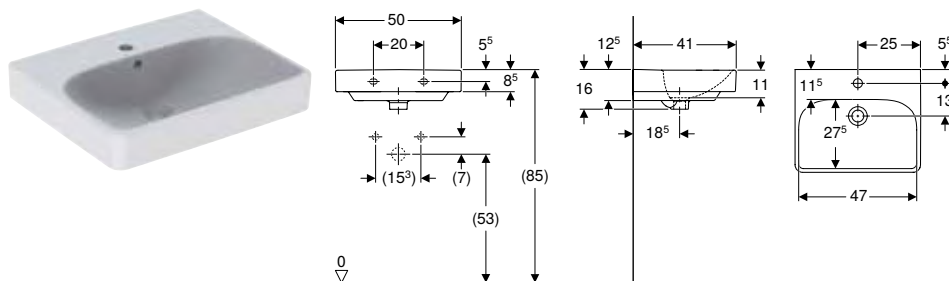

click & scan

#### Tehnički podaci

Materijal	sanitarna keramika
-----------	--------------------

#### Svojstva

- Mogućnost ugradnje baze
- Može se kombinirati s polupodestom
- Može se kombinirati s podestom

Br. art.	Boja / površina	Otvor za armaturu	Preljev	Širina baze [cm]	H [cm]	T [cm]
<b>B / širina: 50 cm</b>						
500.256.01.1	bijela	u sredini	vidljiv	49,2	16	41

#### Može se kombinirati sa

- Geberit Smyle Square baza za umivaonik za pranje ruku, s jednim vratima → str. 224
- Geberit Smyle polupodest → str. 219
- Geberit Selnova Square podest → str. 277

#### Pribor

- Geberit direktni samočisteći sifon za umivaonik, horizontalni odvod → str. 495
- Geberit pričvrtni materijal za umivaonik za pranje ruku → str. 456

## Umivaonici

### Geberit Smyle umivaonik

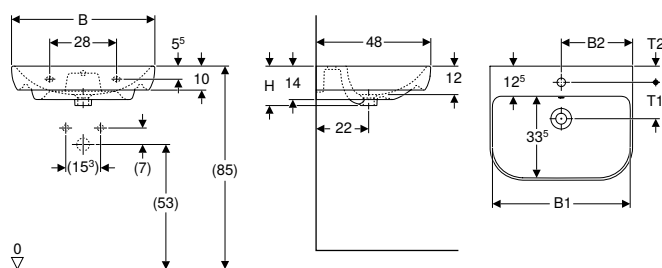

click & scan

#### Tehnički podaci

Materijal	sanitarna keramika
-----------	--------------------

#### Svojstva

- Može se kombinirati s polupodestom
- Može se kombinirati s podestom

Br. art.	Boja / površina	Otvor za armaturu	Preljev	B1 [cm]	B2 [cm]	H [cm]	T [cm]	T1 [cm]	T2 [cm]
<b>B / širina: 55 cm</b>									
500.227.01.1	bijela	u sredini	vidljiv	51,5	27,5	16,5	48	15,5	6,5
<b>B / širina: 60 cm</b>									
500.228.01.1	bijela	u sredini	vidljiv	56,8	30	16,5	48	15	7
<b>B / širina: 65 cm</b>									
500.230.01.1	bijela	u sredini	vidljiv	61,8	32,5	16,5	48	15,5	6,5
<b>B / širina: 70 cm</b>									
500.248.01.1	bijela	u sredini	vidljiv	66,8	35	16,5	48	15	7

#### Može se kombinirati sa

- Geberit Selnova podest → str. 245
- Geberit Smyle polupodest → str. 219

#### Pribor

- Geberit direktni samočisteći sifon za umivaonik, horizontalni odvod → str. 495
- Geberit pričvrtni materijal za umivaonik → str. 456



## Geberit Smyle Square umivaonik

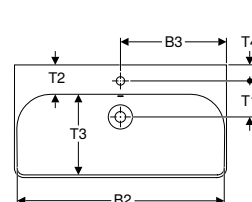
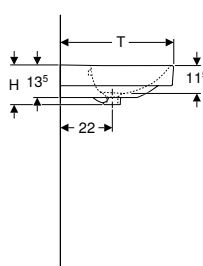
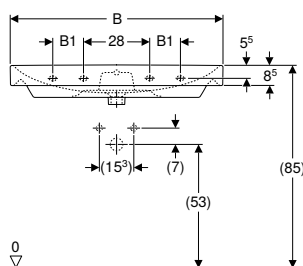

### Tehnički podaci

Materijal	sanitarna keramika
-----------	--------------------

### Svojstva

- Mogućnost ugradnje baze

Br. art.	Boja / površina	Otvor za armaturu	Preljev	B1 [cm]	B2 [cm]	B3 [cm]	Širina baze [cm]	H [cm]	T [cm]	T1 [cm]	T2 [cm]	T3 [cm]	T4 [cm]	Pričvršne točke
----------	-----------------	-------------------	---------	---------	---------	---------	------------------	--------	--------	---------	---------	---------	---------	-----------------

#### B / širina: 55 cm

500.259.01.1	bijela	u sredini	vidljiv	51,8	27,5		53,6	17	44	15	6,5	27,5	7	2
501.574.00.1	bijela	bez	vidljiv	51,8			53,6	17	44		6,5	27,5		2

#### B / širina: 60 cm

500.229.01.1	bijela	u sredini	vidljiv	56,8	30		58,4	16,5	48	15,5	12,5	33,5	6,5	2
501.732.00.1 *	bijela	u sredini	bez	56,8	30		58,4	16,5	48	15,5	12,5	33,5	6,5	2

#### B / širina: 75 cm

500.249.01.1	bijela	u sredini	vidljiv	71,5	37,5		73,4	16,5	48	15	12,5	33,5	6,5	2
500.249.00.2	bijela	bez	vidljiv	71,5			73,4	16,5	48		12,5	33,5		2

#### B / širina: 90 cm

500.251.01.1	bijela	u sredini	vidljiv	13	86,8	45	88,4	16,5	48	15	12,5	33,5	7	4
500.250.01.1	bijela	bez	vidljiv	13	86,8		88,4	16,5	48		12,5	33,5		4
500.252.01.1	bijela	lijevo i desno	vidljiv	13	86,8	18,5	88,4	16,5	48	15	12,5	33,5	7	4

#### B / širina: 120 cm

500.253.01.1	bijela	lijevo i desno	vidljiv	28	116,8	31,5	118,4	16,5	48	15,5	13	33,5	7	4
500.226.01.1	bijela	u sredini	vidljiv	28	116,8	60	118,4	16,5	48	15,5	13	33,5	7	4
500.225.01.1	bijela	bez	vidljiv	28	116,8		118,4	16,5	48		13	33,5		4

\* Proizvodnja vezana uz narudžbu

### Može se kombinirati sa

- Geberit Smyle Square baza za umivaonik, s jednim vratima → str. 225
- Geberit Smyle Square baza za umivaonik, s dvije ladice → str. 226
- Geberit Smyle polupodest → str. 219
- Geberit Selnova podest → str. 245
- Geberit Selnova Square podest → str. 277

### Pribor

- Geberit odvod umivaonika, model koji štedi prostor, plitka izvedba, s čepom izljevog ventila koji se aktivira pritiskom → str. 501
- Geberit direktni samočišteći sifon za umivaonik, horizontalni odvod → str. 495
- Geberit direktni samočišteći sifon za umivaonik, model koji štedi prostor, horizontalni odvod → str. 496
- Geberit pričvršni materijal za umivaonik → str. 456

## Dvostruki umivaonici

### Geberit Smyle Square dvostruki umivaonik

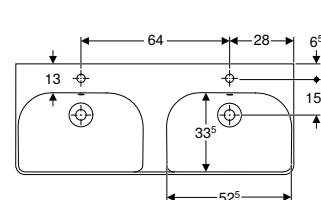
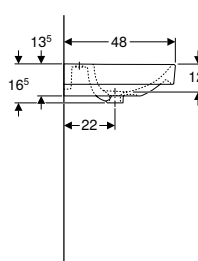
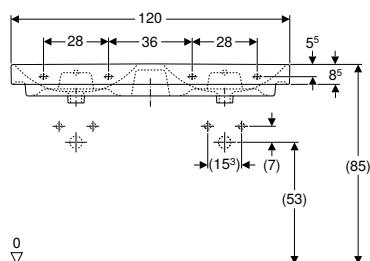

### Tehnički podaci

Materijal	sanitarna keramika
-----------	--------------------

### Svojstva

- Mogućnost ugradnje baze
- Može se kombinirati s polupodestom

Br. art.	Boja / površina	Otvor za armaturu	Preljev	Širina baze [cm]	H [cm]	T [cm]
----------	-----------------	-------------------	---------	------------------	--------	--------

#### B / širina: 120 cm

500.223.01.1	bijela	u sredini	vidljiv	118,4	16,5	48
500.224.01.1	bijela	bez	vidljiv	118,4	16,5	48

**Može se kombinirati sa**

- Geberit Smyle Square baza za dvostruki umivaonik, s dvije ladice → str. 227
- Geberit Smyle polupodest → str. 219

**Pribor**

- Geberit direktni samočisteći sifon za umivaonik, horizontalni odvod → str. 495
- Geberit pričvrсни materijal za umivaonik → str. 456

## Podesti

### Geberit Smyle polupodest za male umivaonike za pranje ruku

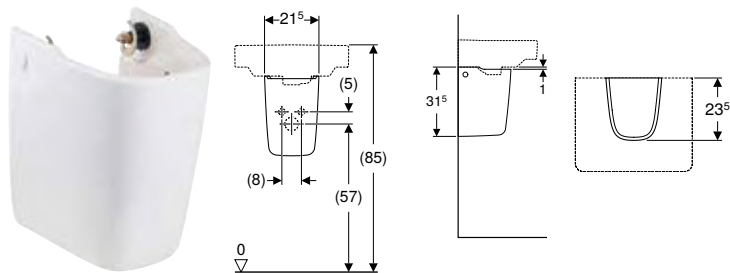

click & scan

Geberit  
Smyle

**Primjene**

- Za umivaonike za pranje ruku

**Tehnički podaci**

Materijal	sanitarna keramika
-----------	--------------------

**Svojstva**

- Jednostavna montaža pomoću Geberit Kerafix pričvrsnog materijala, za polupodeste

**Opseg isporuke**

- Pričvrсни materijal

Br. art.	Boja / površina	B [cm]
500.575.01.1	bijela	21,5

**Može se kombinirati sa**

- Geberit Smyle Square umivaonik za pranje ruku s asimetričnim preljevom → str. 216

### Geberit Smyle polupodest

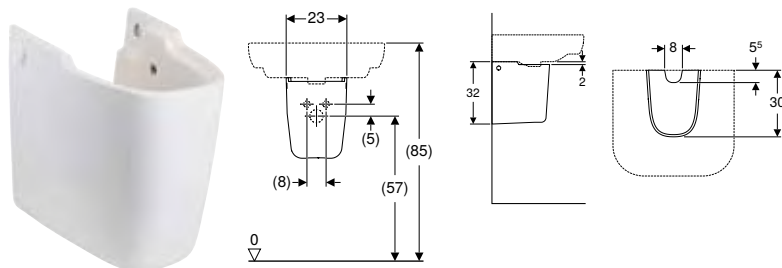

click & scan

**Primjene**

- Za umivaonike širine 55 cm ili šire

**Tehnički podaci**

Materijal	sanitarna keramika
-----------	--------------------

**Opseg isporuke**

- Pričvrсни materijal

Br. art.	Boja / površina	B [cm]	H [cm]	T [cm]
500.576.01.1	bijela	22,5	32,5	30



**Može se kombinirati sa**

- Geberit Smyle Square umivaonik → str. 218
- Geberit Smyle umivaonik → str. 217
- Geberit Smyle Square dvostruki umivaonik → str. 218
- Geberit Smyle Square umivaonik za pranje ruku → str. 216

## Kupaonski namještaj

### Pregled pribora – Geberit Smyle kupaonski namještaj

Geberit Hrvatska, studeni 2023









				Geberit set nogu	Geberit držač ručnika za kupaonski namještaj	Geberit držač ručnika za kupaonski namještaj, sa zao-bijelim krajem	
				500.367.00.1	502.328.00.1 502.328.01.3 502.328.JK.1 502.328.JL.1 502.328.14.1	510040000	510140000
							
Širina umivaonika				→ str. 140	→ str. 55	→ str. 460	→ str. 461
<b>Baze za mali umivaonik za ruke</b>							
Geberit Smyle Square baza za umivaonik za pranje ruku, s jednim vratima	500.350.00.1	45 cm	bijela, okov na vratima desno → str. 224	✓			
	500.350.JK.1	45 cm	lava, okov na vratima desno → str. 224	✓			
	500.350.JL.1	45 cm	pješčanosiva, okov na vratima desno → str. 224	✓			
	500.350.JR.1	45 cm	orah hickory, okov na vratima desno → str. 224	✓			
	500.351.00.1	45 cm	bijela, okov na vratima lijevo → str. 224	✓			
	500.351.JK.1	45 cm	lava, okov na vratima lijevo → str. 224	✓			
	500.351.JL.1	45 cm	pješčanosiva, okov na vratima lijevo → str. 224	✓			
	500.351.JR.1	45 cm	orah hickory, okov na vratima lijevo → str. 224	✓			
	500.363.00.1	50 cm	bijela, okov na vratima desno → str. 224	✓			
	500.363.JK.1	50 cm	lava, okov na vratima desno → str. 224	✓			
	500.363.JL.1	50 cm	pješčanosiva, okov na vratima desno → str. 224	✓			
	500.363.JR.1	50 cm	orah hickory, okov na vratima desno → str. 224	✓			
	500.364.00.1	50 cm	bijela, okov na vratima lijevo → str. 224	✓			
	500.364.JK.1	50 cm	lava, okov na vratima lijevo → str. 224	✓			
	500.364.JL.1	50 cm	pješčanosiva, okov na vratima lijevo → str. 224	✓			
	500.364.JR.1	50 cm	orah hickory, okov na vratima lijevo → str. 224	✓			
<b>Baze za umivaonik</b>							
Geberit Smyle Square baza za umivaonik, s jednim vratima	500.365.00.1	55 cm	bijela, okov na vratima desno → str. 225	✓		✓	✓
	500.365.JK.1	55 cm	lava, okov na vratima desno → str. 225	✓		✓	✓
	500.365.JL.1	55 cm	pješčanosiva, okov na vratima desno → str. 225	✓		✓	✓
	500.365.JR.1	55 cm	orah hickory, okov na vratima desno → str. 225	✓		✓	✓
	500.366.00.1	55 cm	bijela, okov na vratima lijevo → str. 225	✓		✓	✓
	500.366.JK.1	55 cm	lava, okov na vratima lijevo → str. 225	✓		✓	✓
	500.366.JL.1	55 cm	pješčanosiva, okov na vratima lijevo → str. 225	✓		✓	✓
	500.366.JR.1	55 cm	orah hickory, okov na vratima lijevo → str. 225	✓		✓	✓
Geberit Smyle Square baza za umivaonik, s dvije ladice	500.352.00.1	60 cm	bijela → str. 226	✓	✓	✓	✓
	500.352.JK.1	60 cm	lava → str. 226	✓	✓	✓	✓
	500.352.JL.1	60 cm	pješčanosiva → str. 226	✓	✓	✓	✓
	500.352.JR.1	60 cm	orah hickory → str. 226	✓	✓	✓	✓
	500.353.00.1	75 cm	bijela → str. 226	✓	✓	✓	✓
	500.353.JK.1	75 cm	lava → str. 226	✓	✓	✓	✓
	500.353.JL.1	75 cm	pješčanosiva → str. 226	✓	✓	✓	✓
	500.353.JR.1	75 cm	orah hickory → str. 226	✓	✓	✓	✓
	500.354.00.1	90 cm	bijela → str. 226	✓	✓	✓	✓
	500.354.JK.1	90 cm	lava → str. 226	✓	✓	✓	✓
	500.354.JL.1	90 cm	pješčanosiva → str. 226	✓	✓	✓	✓
	500.354.JR.1	90 cm	orah hickory → str. 226	✓	✓	✓	✓
	500.355.00.1	120 cm	bijela → str. 226	✓	✓	✓	✓
	500.355.JK.1	120 cm	lava → str. 226	✓	✓	✓	✓
	500.355.JL.1	120 cm	pješčanosiva → str. 226	✓	✓	✓	✓
	500.355.JR.1	120 cm	orah hickory → str. 226	✓	✓	✓	✓

Geberit uložak za ladicu, podjela u obliku slova T, za gornju ladicu	Geberit uložak za ladicu, podjela u obliku slova H, za gornju ladicu	Geberit uložak za ladicu, podjela u obliku slova H, za donju ladicu	Geberit nosač magnetna	Geberit element s utičnicom s USB priključkom	Geberit element s utičnicom	Geberit ogledalo s povećalom	Geberit svjetlosna letvica za ladicu				Geberit dvostruka svjetlosna letvica za ladicu
500.678.00.1	500.677.00.1	500.676.00.1	510010000	501030000	501020000	510100000	501410000	501535000	501635000	501825000	501470000
→ str. 231		→ str. 292	→ str. 72	→ str. 461		→ str. 72	→ str. 459				

Geberit Smyle

			✓	✓	✓							
			✓	✓	✓							
			✓	✓	✓							
			✓	✓	✓							
			✓	✓	✓							
			✓	✓	✓							
			✓	✓	✓							
			✓	✓	✓							
			✓	✓	✓							
			✓	✓	✓							
			✓	✓	✓							
			✓	✓	✓							
			✓	✓	✓							
			✓	✓	✓							
			✓	✓	✓							
			✓	✓	✓							
			✓	✓	✓							
			✓	✓	✓							
✓1)	✓1)	✓1)	✓	✓	✓				✓			
✓1)	✓1)	✓1)	✓	✓	✓				✓			
✓1)	✓1)	✓1)	✓	✓	✓				✓			
✓1)	✓1)	✓1)	✓	✓	✓				✓			
✓1)	✓1)	✓5)	✓	✓	✓					✓		
✓1)	✓1)	✓5)	✓	✓	✓					✓		
✓1)	✓1)	✓5)	✓	✓	✓					✓		
✓1)	✓1)	✓5)	✓	✓	✓					✓		
✓2)	✓2)	✓2)	✓	✓	✓						✓	
✓2)	✓2)	✓2)	✓	✓	✓						✓	
✓2)	✓2)	✓2)	✓	✓	✓						✓	
✓2)	✓2)	✓2)	✓	✓	✓						✓	
✓3)	✓3)	✓4)	✓	✓	✓							✓
✓3)	✓3)	✓4)	✓	✓	✓							✓
✓3)	✓3)	✓4)	✓	✓	✓							✓
✓3)	✓3)	✓4)	✓	✓	✓							✓

Geberit Hrvatska, studeni 2023

					Geberit set nogu	Geberit držač ručnika za kupaonski namještaj	Geberit držač ručnika za kupaonski namještaj, sa zao-bijenim krajem		
					500.367.00.1	502.328.00.1 502.328.01.3 502.328.JK.1 502.328.JL.1 502.328.14.1	510040000	510140000	
									
Širina umivaonika					→ str. 140	→ str. 55	→ str. 460	→ str. 461	
<b>Baze za dvostruki umivaonik</b>									
Geberit Smyle Square baza za dvostruki umivaonik, s dvije ladice	500.356.00.1		120 cm	bijela	→ str. 227	✓	✓	✓	✓
	500.356.JK.1		120 cm	lava	→ str. 227	✓	✓	✓	✓
	500.356.JL.1		120 cm	pješčanosiva	→ str. 227	✓	✓	✓	✓
	500.356.JR.1		120 cm	orah hickory	→ str. 227	✓	✓	✓	✓
<b>Bočni elementi</b>									
Geberit Smyle Square visoki element s jednim vratima	500.361.00.1			bijela	→ str. 228	✓			
	500.361.JK.1			lava	→ str. 228	✓			
	500.361.JL.1			pješčanosiva	→ str. 228	✓			
	500.361.JR.1			orah hickory	→ str. 228	✓			
Geberit Smyle Square bočni element s jednim vratima	500.359.00.1			bijela, okov na vratima desno	→ str. 229	✓			
	500.359.JK.1			lava, okov na vratima desno	→ str. 229	✓			
	500.359.JL.1			pješčanosiva, okov na vratima desno	→ str. 229	✓			
	500.359.JR.1			orah hickory, okov na vratima desno	→ str. 229	✓			
	500.360.00.1			bijela, okov na vratima lijevo	→ str. 229	✓			
	500.360.JK.1			lava, okov na vratima lijevo	→ str. 229	✓			
	500.360.JL.1			pješčanosiva, okov na vratima lijevo	→ str. 229	✓			
500.360.JR.1		orah hickory, okov na vratima lijevo	→ str. 229	✓					
Geberit Smyle Square bočni element s dvije ladice	500.357.00.1			bijela	→ str. 229	✓	✓	✓	✓
	500.357.JK.1			lava	→ str. 229	✓	✓	✓	✓
	500.357.JL.1			pješčanosiva	→ str. 229	✓	✓	✓	✓
	500.357.JR.1			orah hickory	→ str. 229	✓	✓	✓	✓
Geberit Smyle Square bočni element, otvoren	500.358.00.1			bijela	→ str. 230	✓			
	500.358.JK.1			lava	→ str. 230	✓			
	500.358.JL.1			pješčanosiva	→ str. 230	✓			
	500.358.JR.1			orah hickory	→ str. 230	✓			

✓ Kompatibilno

<sup>1)</sup> Maksimalan broj uložaka za ladicu po bazi = 2









<sup>2)</sup> Maksimalan broj uložaka za ladicu po bazi = 4

<sup>3)</sup> Maksimalan broj uložaka za ladicu po bazi = 6

<sup>4)</sup> Maksimalan broj uložaka za ladicu po bazi = 5

<sup>5)</sup> Maksimalan broj uložaka za ladicu po bazi = 3

<sup>6)</sup> Maksimalan broj uložaka za ladicu po bazi = 1

	Geberit uložak za ladicu, podjela u obliku slova T, za gornju ladicu	Geberit uložak za ladicu, podjela u obliku slova H, za gornju ladicu	Geberit uložak za ladicu, podjela u obliku slova H, za donju ladicu	Geberit nosač magneta	Geberit element s utičnicom s USB priključkom	Geberit element s utičnicom	Geberit ogledalo s povećalom	Geberit svjetlosna letvica za ladicu				Geberit dvostruka svjetlosna letvica za ladicu
	500.678.00.1	500.677.00.1	500.676.00.1	510010000	501030000	501020000	510100000	501410000	501535000	501635000	501825000	501470000
												
	→ str. 231		→ str. 292	→ str. 72	→ str. 461		→ str. 72	→ str. 459				
	✓4)	✓4)	✓4)	✓	✓	✓						✓
	✓4)	✓4)	✓4)	✓	✓	✓						✓
	✓4)	✓4)	✓4)	✓	✓	✓						✓
	✓4)	✓4)	✓4)	✓	✓	✓						✓
				✓	✓	✓	✓					
				✓	✓	✓	✓					
				✓	✓	✓	✓					
				✓	✓	✓	✓					
				✓	✓	✓	✓					
				✓	✓	✓	✓					
				✓	✓	✓	✓					
				✓	✓	✓	✓					
				✓	✓	✓	✓					
				✓	✓	✓	✓					
				✓	✓	✓	✓					
				✓	✓	✓	✓					
	✓1)	✓1)	✓6)	✓	✓	✓		✓				
	✓1)	✓1)	✓6)	✓	✓	✓		✓				
	✓1)	✓1)	✓6)	✓	✓	✓		✓				
	✓1)	✓1)	✓6)	✓	✓	✓		✓				
				✓	✓	✓						
				✓	✓	✓						
				✓	✓	✓						
				✓	✓	✓						
				✓	✓	✓						

Geberit Smyle

## Baze za umivaonike

### Geberit Smyle Square baza za umivaonik za pranje ruku, s jednim vratima

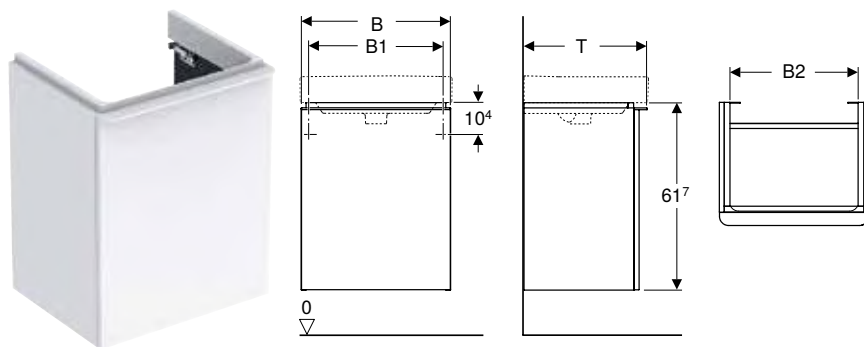

click & scan

#### Tehnički podaci

Materijal	troslajna iverica visoke gustoće
-----------	----------------------------------

#### Opseg isporuke

- Baza za mali umivaonik za ruke
- Pričvrtni materijal

#### Svojstva

- FSC™ C134279 certificiran
- Konzolni
- S jednim vratima
- Ručka za otvaranje
- Vrata s mehanizmom za prigušivanje
- S pomičnom uložnom policom
- Otporno na vlagu
- Isporučuje se u predmontiranom stanju

Br. art.	Boja / površina	B	B1	B2	H	T	Vrata
		[cm]	[cm]	[cm]	[cm]	[cm]	
<b>Širina umivaonika: 45 cm</b>							
500.351.00.1	Korpus i fronta: bijela / lakirano visoki sjaj Ručka: bijela / završna obrada pečenim lakom, mat	44,2	39,3	37,2	61,7	35,6	okov lijevo
500.351.JK.1 *	Korpus i fronta: lava / lakirano mat Ručka: lava / završna obrada pečenim lakom, mat	44,2	39,3	37,2	61,7	35,6	okov lijevo
500.351.JL.1 *	<b>PO</b> Korpus i fronta: pješčanosiva / lakirano visoki sjaj Ručka: pješčanosiva / završna obrada pečenim lakom, mat	44,2	39,3	37,2	61,7	35,6	okov lijevo
500.351.JR.1	Korpus i fronta: orah hickory / melamin, struktura drva Ručka: lava / završna obrada pečenim lakom, mat	44,2	39,3	37,2	61,7	35,6	okov lijevo
500.350.00.1	Korpus i fronta: bijela / lakirano visoki sjaj Ručka: bijela / završna obrada pečenim lakom, mat	44,2	39,3	37,2	61,7	35,6	okov desno
500.350.JK.1 *	Korpus i fronta: lava / lakirano mat Ručka: lava / završna obrada pečenim lakom, mat	44,2	39,3	37,2	61,7	35,6	okov desno
500.350.JL.1 *	<b>PO</b> Korpus i fronta: pješčanosiva / lakirano visoki sjaj Ručka: pješčanosiva / završna obrada pečenim lakom, mat	44,2	39,3	37,2	61,7	35,6	okov desno
500.350.JR.1	Korpus i fronta: orah hickory / melamin, struktura drva Ručka: lava / završna obrada pečenim lakom, mat	44,2	39,3	37,2	61,7	35,6	okov desno
<b>Širina umivaonika: 50 cm</b>							
500.364.00.1	Korpus i fronta: bijela / lakirano visoki sjaj Ručka: bijela / završna obrada pečenim lakom, mat	49,2	42,2	42,2	61,7	40,6	okov lijevo
500.364.JK.1 *	Korpus i fronta: lava / lakirano mat Ručka: lava / završna obrada pečenim lakom, mat	49,2	42,2	42,2	61,7	40,6	okov lijevo
500.364.JL.1 *	<b>PO</b> Korpus i fronta: pješčanosiva / lakirano visoki sjaj Ručka: pješčanosiva / završna obrada pečenim lakom, mat	49,2	42,2	42,2	61,7	40,6	okov lijevo
500.364.JR.1	Korpus i fronta: orah hickory / melamin, struktura drva Ručka: lava / završna obrada pečenim lakom, mat	49,2	42,2	42,2	61,7	40,6	okov lijevo
500.363.00.1	Korpus i fronta: bijela / lakirano visoki sjaj Ručka: bijela / završna obrada pečenim lakom, mat	49,2	42,2	42,2	61,7	40,6	okov desno
500.363.JK.1 *	Korpus i fronta: lava / lakirano mat Ručka: lava / završna obrada pečenim lakom, mat	49,2	42,2	42,2	61,7	40,6	okov desno
500.363.JL.1 *	<b>PO</b> Korpus i fronta: pješčanosiva / lakirano visoki sjaj Ručka: pješčanosiva / završna obrada pečenim lakom, mat	49,2	42,2	42,2	61,7	40,6	okov desno
500.363.JR.1	Korpus i fronta: orah hickory / melamin, struktura drva Ručka: lava / završna obrada pečenim lakom, mat	49,2	42,2	42,2	61,7	40,6	okov desno

PO: Prestaje se proizvoditi od ožujak 2025; \* Proizvodnja vezana uz narudžbu

#### Može se kombinirati sa

- Geberit Option Basic Square ogledalo s rasvjetom, osvjetljenje odozgo → str. 368
- Geberit Smyle Square umivaonik za pranje ruku → str. 216
- Geberit Smyle Square umivaonik za pranje ruku s asimetričnim preljevom → str. 216
- Geberit Option Square ogledalo sa rasvjetom, rasvjeta gore → str. 369

#### Pribor

- Pregled pribora – Geberit Smyle kupaonski namještaj → str. 221

## Geberit Smyle Square baza za umivaonik, s jednim vratima

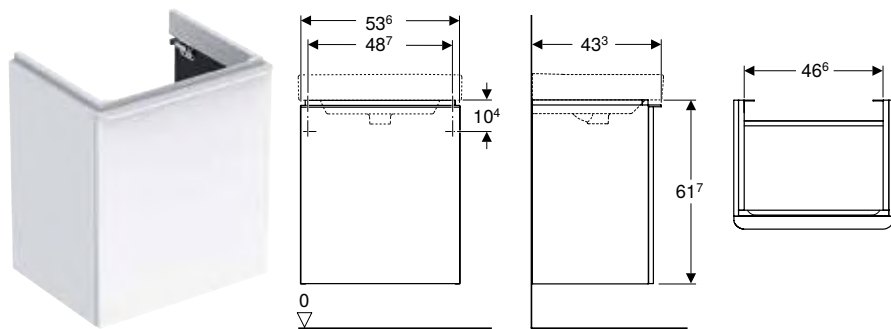

click & scan

### Tehnički podaci

Materijal	troslajna iverica visoke gustoće
-----------	----------------------------------

### Opseg isporuke

- Baza za umivaonik
- Pričvrtni materijal

### Svojstva

- FSC™ C134279 certificiran
- Konzolni
- S jednim vratima
- Ručka za otvaranje
- Vrata s mehanizmom za prigušivanje
- S pomičnom uložnom policom
- Otporno na vlagu
- Isporučuje se u predmontiranom stanju

Br. art.	Boja / površina	B [cm]	Širina umivaonika [cm]	H [cm]	T [cm]
<b>Vrata: okov desno</b>					
500.365.00.1	Korpus i fronta: bijela / lakirano visoki sjaj Ručka: bijela / završna obrada pečenim lakom, mat	53,6	55	61,7	43,3
500.365.JK.1 *	Korpus i fronta: lava / lakirano mat Ručka: lava / završna obrada pečenim lakom, mat	53,6	55	61,7	43,3
500.365.JL.1 *	<b>PO</b> Korpus i fronta: pješčanosiva / lakirano visoki sjaj Ručka: pješčanosiva / završna obrada pečenim lakom, mat	53,6	55	61,7	43,3
500.365.JR.1	Korpus i fronta: orah hickory / melamin, struktura drva Ručka: lava / završna obrada pečenim lakom, mat	53,6	55	61,7	43,3
<b>Vrata: okov lijevo</b>					
500.366.00.1	Korpus i fronta: bijela / lakirano visoki sjaj Ručka: bijela / završna obrada pečenim lakom, mat	53,6	55	61,7	43,3
500.366.JK.1 *	Korpus i fronta: lava / lakirano mat Ručka: lava / završna obrada pečenim lakom, mat	53,6	55	61,7	43,3
500.366.JL.1 *	<b>PO</b> Korpus i fronta: pješčanosiva / lakirano visoki sjaj Ručka: pješčanosiva / završna obrada pečenim lakom, mat	53,6	55	61,7	43,3
500.366.JR.1	Korpus i fronta: orah hickory / melamin, struktura drva Ručka: lava / završna obrada pečenim lakom, mat	53,6	55	61,7	43,3

PO: Prestaje se proizvoditi od ožujak 2025; \* Proizvodnja vezana uz narudžbu

### Može se kombinirati sa

- Geberit Option Basic Square ogledalo s rasvjetom, osvjetljenje odozgo → str. 368
- Geberit Smyle Square umivaonik → str. 218
- Geberit Option Square ogledalo sa rasvjetom, rasvjeta gore → str. 369

### Pribor

- Pregled pribora – Geberit Smyle kupaonski namještaj → str. 221



## Geberit Smyle Square baza za umivaonik, s dvije ladice

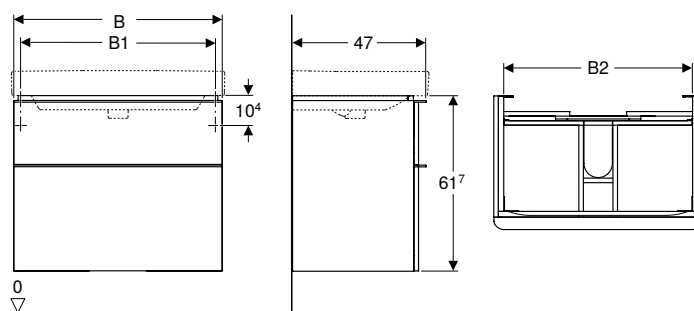

click & scan

### Tehnički podaci

Materijal	troslajna iverica visoke gustoće
Opterećenje ladice maks.	30 kg

### Opseg isporuke

- Baza za umivaonik
- Pričvrtni materijal

### Svojstva

- FSC™ C134279 certificiran
- Konzolni
- S dvije ladice
- Ručka za otvaranje
- Ladica sa samostalnim uvlačenjem
- Otporno na vlagu
- Okvir ladica od metala
- Isporučuje se u predmontiranom stanju

Br. art.	Boja / površina	B [cm]	B1 [cm]	B2 [cm]	H [cm]	T [cm]
<b>Širina umivaonika: 60 cm</b>						
500.352.00.1	Korpus i fronta: bijela / lakirano visoki sjaj Ručka: bijela / završna obrada pečenim lakom, mat	58,4	53,5	51,4	61,7	47
500.352.JK.1 *	Korpus i fronta: lava / lakirano mat Ručka: lava / završna obrada pečenim lakom, mat	58,4	53,5	51,4	61,7	47
500.352.JL.1 *	<b>PO</b> Korpus i fronta: pješčanosiva / lakirano visoki sjaj Ručka: pješčanosiva / završna obrada pečenim lakom, mat	58,4	53,5	51,4	61,7	47
500.352.JR.1	Korpus i fronta: orah hickory / melamin, struktura drva Ručka: lava / završna obrada pečenim lakom, mat	58,4	53,5	51,4	61,7	47
<b>Širina umivaonika: 75 cm</b>						
500.353.00.1	Korpus i fronta: bijela / lakirano visoki sjaj Ručka: bijela / završna obrada pečenim lakom, mat	73,4	68,5	66,4	61,7	47
500.353.JK.1 *	Korpus i fronta: lava / lakirano mat Ručka: lava / završna obrada pečenim lakom, mat	73,4	68,5	66,4	61,7	47
500.353.JL.1 *	<b>PO</b> Korpus i fronta: pješčanosiva / lakirano visoki sjaj Ručka: pješčanosiva / završna obrada pečenim lakom, mat	73,4	68,5	66,4	61,7	47
500.353.JR.1	Korpus i fronta: orah hickory / melamin, struktura drva Ručka: lava / završna obrada pečenim lakom, mat	73,4	68,5	66,4	61,7	47
<b>Širina umivaonika: 90 cm</b>						
500.354.00.1	Korpus i fronta: bijela / lakirano visoki sjaj Ručka: bijela / završna obrada pečenim lakom, mat	88,4	83,5	81,4	61,7	47
500.354.JK.1 *	Korpus i fronta: lava / lakirano mat Ručka: lava / završna obrada pečenim lakom, mat	88,4	83,5	81,4	61,7	47
500.354.JL.1 *	<b>PO</b> Korpus i fronta: pješčanosiva / lakirano visoki sjaj Ručka: pješčanosiva / završna obrada pečenim lakom, mat	88,4	83,5	81,4	61,7	47
500.354.JR.1	Korpus i fronta: orah hickory / melamin, struktura drva Ručka: lava / završna obrada pečenim lakom, mat	88,4	83,5	81,4	61,7	47
<b>Širina umivaonika: 120 cm</b>						
500.355.00.1	Korpus i fronta: bijela / lakirano visoki sjaj Ručka: bijela / završna obrada pečenim lakom, mat	118,4	113,5	111,4	61,7	47
500.355.JK.1 *	Korpus i fronta: lava / lakirano mat Ručka: lava / završna obrada pečenim lakom, mat	118,4	113,5	111,4	61,7	47
500.355.JL.1 *	<b>PO</b> Korpus i fronta: pješčanosiva / lakirano visoki sjaj Ručka: pješčanosiva / završna obrada pečenim lakom, mat	118,4	113,5	111,4	61,7	47
500.355.JR.1	Korpus i fronta: orah hickory / melamin, struktura drva Ručka: lava / završna obrada pečenim lakom, mat	118,4	113,5	111,4	61,7	47

PO: Prestaje se proizvoditi od ožujak 2025; \* Proizvodnja vezana uz narudžbu

### Može se kombinirati sa

- Geberit Option Basic Square ogledalo s rasvjetom, osvjetljenje odozgo → str. 368
- Geberit Smyle Square umivaonik → str. 218
- Geberit Smyle Square bočni element s dvije ladice → str. 229
- Geberit Option Square ogledalo sa rasvjetom, rasvjeta gore → str. 369
- Geberit Option element s ogledalom sa rasvjetom i dvojim vratima → str. 373
- Geberit Option element s ogledalom sa rasvjetom i trojim vratima → str. 374

### Pribor

- Pregled pribora – Geberit Smyle kupaonski namještaj → str. 221

## Geberit Smyle Square baza za dvostruki umivaonik, s dvije ladice

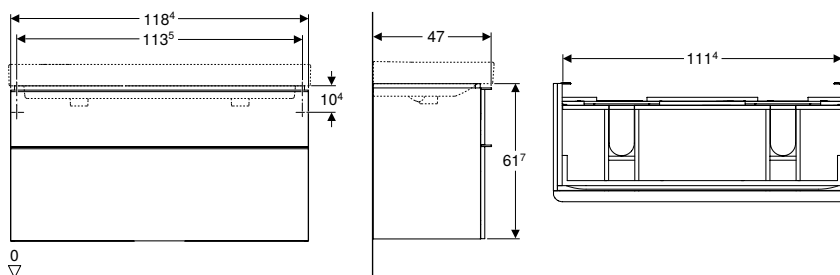

click & scan

### Tehnički podaci

Materijal	troslajna iverica visoke gustoće
Opterećenje ladice maks.	30 kg

### Opseg isporuke

- Baza za dvostruki umivaonik
- Pričvrtni materijal

### Svojstva

- FSC™ C134279 certificiran
- Konzolni
- S dvije ladice
- Ručka za otvaranje
- Ladica sa samostalnim uvlačenjem
- Otporno na vlagu
- Okvir ladica od metala
- Isporučuje se u predmontiranom stanju

Br. art.	Boja / površina	B H T		
		[cm]	[cm]	[cm]
<b>Širina umivaonika: 120 cm</b>				
500.356.00.1	Korpus i fronta: bijela / lakirano visoki sjaj Ručka: bijela / završna obrada pečenim lakom, mat	118,4	61,7	47
500.356.JK.1 *	Korpus i fronta: lava / lakirano mat Ručka: lava / završna obrada pečenim lakom, mat	118,4	61,7	47
500.356.JL.1 * PO	Korpus i fronta: pješčanosiva / lakirano visoki sjaj Ručka: pješčanosiva / završna obrada pečenim lakom, mat	118,4	61,7	47
500.356.JR.1	Korpus i fronta: orah hickory / melamin, struktura drva Ručka: lava / završna obrada pečenim lakom, mat	118,4	61,7	47

PO: Prestaje se proizvoditi od ožujak 2025; \* Proizvodnja vezana uz narudžbu

### Može se kombinirati sa

- Geberit Smyle Square dvostruki umivaonik → str. 218
- Geberit Smyle Square bočni element s dvije ladice → str. 229
- Geberit Option Square ogledalo sa rasvjetom, obostrana rasvjeta → str. 369
- Geberit Option element s ogledalom sa rasvjetom i trojim vratima → str. 374

### Pribor

- Pregled pribora – Geberit Smyle kupaonski namještaj → str. 221

## Bočni elementi

### Geberit Smyle Square visoki element s jednim vratima

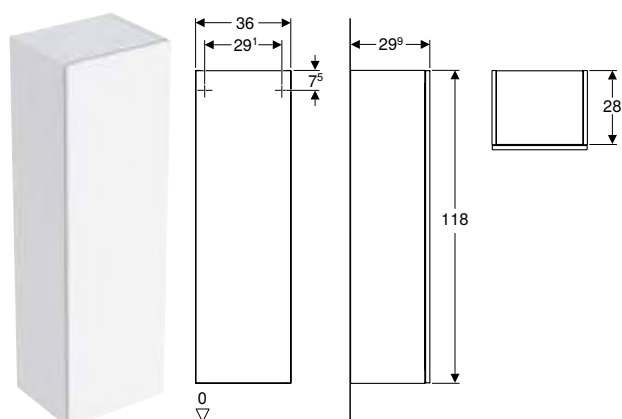

click & scan

#### Tehnički podaci

Materijal	troslajna iverica visoke gustoće
-----------	----------------------------------

#### Opseg isporuke

- Bočni element
- 3 staklene police
- Pričvrtni materijal

#### Svojstva

- FSC™ C134279 certificiran
- Konzolni
- Mogućnost spajanja s bočnim elementom u visoki element
- S jednim vratima
- Vrata s mehanizmom za prigušivanje
- Push-to-open mehanizam za otvaranje
- Staklene uložne police mogu se pomicati
- Otvaranje vrata lijevo ili desno
- Ogledalo s unutarnje strane vrata
- Otporno na vlagu
- Isporučuje se u predmontiranom stanju

Br. art.	Boja / površina	B	H	T
		[cm]	[cm]	[cm]
500.361.00.1	bijela / lakirano, visoki sjaj	36	118	29,9
500.361.JK.1 *	lava / lakirano, mat	36	118	29,9
500.361.JL.1 *	PO pješčanosiva / lakirano, visoki sjaj	36	118	29,9
500.361.JR.1	orah hickory / melamin, struktura drva	36	118	29,9

PO: Prestaje se proizvoditi od ožujak 2025; \* Proizvodnja vezana uz narudžbu

#### Može se kombinirati sa

- Geberit Smyle Square bočni element, otvoren → str. 230
- Geberit Smyle Square bočni element s jednim vratima → str. 228

#### Pribor

- Pregled pribora – Geberit Smyle kupaonski namještaj → str. 221

### Geberit Smyle Square bočni element s jednim vratima

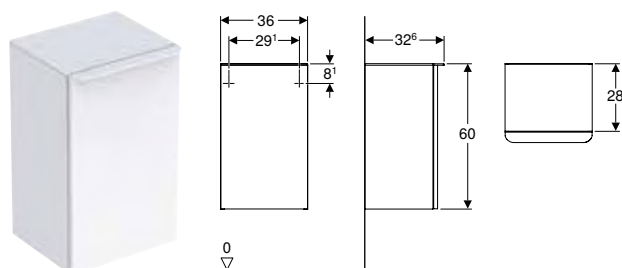

click & scan

#### Tehnički podaci

Materijal	troslajna iverica visoke gustoće
-----------	----------------------------------

#### Opseg isporuke

- Bočni element
- Pričvrtni materijal

#### Svojstva

- FSC™ C134279 certificiran
- Konzolni
- Mogućnost spajanja s visokim elementom u visoki element
- S jednim vratima
- Ručka za otvaranje
- Vrata s mehanizmom za prigušivanje
- S pomičnom uložnom policom
- Otporno na vlagu
- Pokrovna ploča od stakla
- Isporučuje se u predmontiranom stanju

Br. art.	Boja / površina	B [cm]	H [cm]	T [cm]
<b>Vrata: okov desno</b>				
500.359.00.1	Korpus i fronta: bijela / lakirano visoki sjaj Ručka: bijela / završna obrada pečenim lakom, mat	36	60	32,6
500.359.JK.1 *	Korpus i fronta: lava / lakirano mat Ručka: lava / završna obrada pečenim lakom, mat	36	60	32,6
500.359.JL.1 *	<b>PO</b> Korpus i fronta: pješčanosiva / lakirano visoki sjaj Ručka: pješčanosiva / završna obrada pečenim lakom, mat	36	60	32,6
500.359.JR.1	Korpus i fronta: orah hickory / melamin, struktura drva Ručka: lava / završna obrada pečenim lakom, mat	36	60	32,6

<b>Vrata: okov lijevo</b>				
500.360.00.1	Korpus i fronta: bijela / lakirano visoki sjaj Ručka: bijela / završna obrada pečenim lakom, mat	36	60	32,6
500.360.JK.1 *	Korpus i fronta: lava / lakirano mat Ručka: lava / završna obrada pečenim lakom, mat	36	60	32,6
500.360.JL.1 *	<b>PO</b> Korpus i fronta: pješčanosiva / lakirano visoki sjaj Ručka: pješčanosiva / završna obrada pečenim lakom, mat	36	60	32,6
500.360.JR.1	Korpus i fronta: orah hickory / melamin, struktura drva Ručka: lava / završna obrada pečenim lakom, mat	36	60	32,6

PO: Prestaje se proizvoditi od ožujak 2025; \* Proizvodnja vezana uz narudžbu

Može se kombinirati sa

- Geberit Smyle Square visoki element s jednim vratima → str. 228

Pribor

- Pregled pribora – Geberit Smyle kupaonski namještaj → str. 221

## Geberit Smyle Square bočni element s dvije ladice

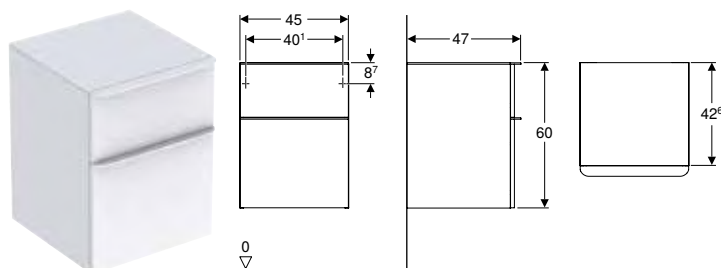

click & scan

### Tehnički podaci

Materijal	troslajna iverica visoke gustoće
Opterećenje ladice maks.	30 kg

### Opseg isporuke

- Bočni element
- Pričvrtni materijal

### Svojstva

- FSC™ C134279 certificiran
- Konzolni
- Mogućnost spajanja s bazom umivaonika
- S dvije ladice
- Ručka za otvaranje
- Ladica sa samostalnim uvlačenjem
- Otporno na vlagu
- Okvir ladica od metala
- Pokrovna ploča od stakla
- Isporučuje se u predmontiranom stanju

Br. art.	Boja / površina	B [cm]	H [cm]	T [cm]
500.357.00.1	Korpus i fronta: bijela / lakirano visoki sjaj Ručka: bijela / završna obrada pečenim lakom, mat	45	60	47
500.357.JK.1 *	Korpus i fronta: lava / lakirano mat Ručka: lava / završna obrada pečenim lakom, mat	45	60	47
500.357.JL.1 *	<b>PO</b> Korpus i fronta: pješčanosiva / lakirano visoki sjaj Ručka: pješčanosiva / završna obrada pečenim lakom, mat	45	60	47
500.357.JR.1	Korpus i fronta: orah hickory / melamin, struktura drva Ručka: lava / završna obrada pečenim lakom, mat	45	60	47

PO: Prestaje se proizvoditi od ožujak 2025; \* Proizvodnja vezana uz narudžbu

Može se kombinirati sa

- Geberit Smyle Square baza za umivaonik, s dvije ladice → str. 226
- Geberit Smyle Square baza za dvostruki umivaonik, s dvije ladice → str. 227
- Geberit magnetna ploča s kutijama za pohranu → str. 136

Pribor

- Pregled pribora – Geberit Smyle kupaonski namještaj → str. 221

## Geberit Smyle Square bočni element, otvoren

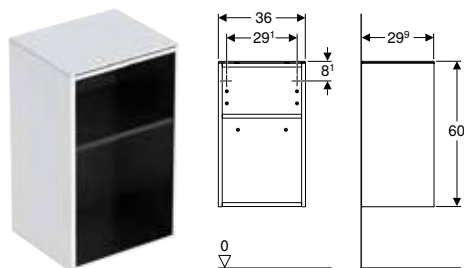

click & scan

### Tehnički podaci

Materijal	trosljna iverica visoke gustoće
-----------	---------------------------------

### Opseg isporuke

- Bočni element
- Pričvrtni materijal

### Svojstva

- FSC™ C134279 certificiran
- Konzolni
- Mogućnost spajanja s visokim elementom u visoki element
- S pomičnom uložnom policom
- Otporno na vlagu
- Pokrovna ploča od stakla
- Isporučuje se u predmontiranom stanju

Br. art.	Boja / površina	B [cm]	H [cm]	T [cm]
500.358.00.1	bijela / lakirano, visoki sjaj	36	60	29,9
500.358.JK.1 *	lava / lakirano, mat	36	60	29,9
500.358.JL.1 *	PO pješčanosaiva / lakirano, visoki sjaj	36	60	29,9
500.358.JR.1	orah hickory / melamin, struktura drva	36	60	29,9

PO: Prestaje se proizvoditi od ožujak 2025; \* Proizvodnja vezana uz narudžbu

### Može se kombinirati sa

- Geberit Smyle Square visoki element s jednim vratima → str. 228

### Pribor

- Pregled pribora – Geberit Smyle kupaonski namještaj → str. 221

## Ostali namještaj

### Geberit Smyle Square zidna polica

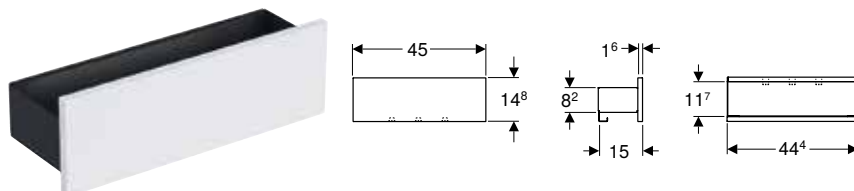

click & scan

### Tehnički podaci

Materijal	trosljna iverica visoke gustoće
-----------	---------------------------------

### Opseg isporuke

- Zidna polica
- Pričvrtni materijal

### Svojstva

- FSC™ C134279 certificiran
- Konzolni
- S tri kukice za ručnike
- Otporno na vlagu
- Isporučuje se u predmontiranom stanju

Br. art.	Boja / površina	B [cm]	H [cm]	T [cm]
500.362.00.1	Korpus: lava / s praškastim premazom, mat Fronta: bijela / lakirana, visokosjajna	45	14,8	15
500.362.JK.1 *	Korpus: lava / s praškastim premazom, mat Fronta: lava / lakirana, mat	45	14,8	15
500.362.JL.1 *	PO Korpus: lava / s praškastim premazom, mat Fronta: pješčanosaiva / lakirana, visoki sjaj	45	14,8	15
500.362.JR.1	Korpus: lava / s praškastim premazom, mat Fronta: orah hickory / melamin, struktura drva	45	14,8	15

PO: Prestaje se proizvoditi od ožujak 2025; \* Proizvodnja vezana uz narudžbu

## Pribor

### Geberit set nogu

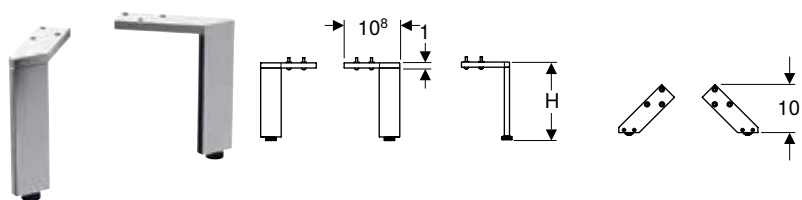

click & scan

#### Tehnički podaci

Materijal	aluminij
-----------	----------

#### Opseg isporuke

- Set od 2 komada
- Pričvrtni materijal

#### Svojstva

- Prilagodljivo po visini radi izjednačavanja neravnina poda

Br. art.	Boja / površina	H [cm]
500.367.00.1	sjajni krom	15,1–15,4
500.657.00.2	sjajni krom	31,6
500.658.00.2	sjajni krom	28,1
502.329.00.1	sjajni krom	18
502.330.00.1	sjajni krom	21,7

Geberit  
Smyle

### Geberit uložak za ladicu, podjela u obliku slova T, za gornju ladicu

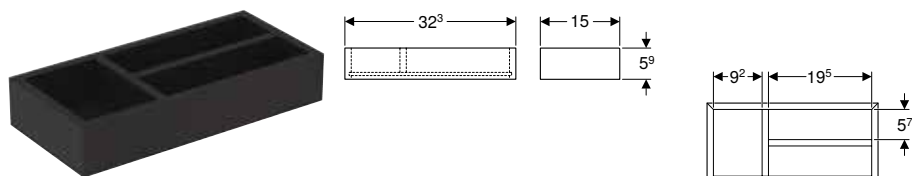

click & scan

#### Tehnički podaci

Materijal	troslajna iverica visoke gustoće
-----------	----------------------------------

#### Opseg isporuke

- Uložak za ladicu

#### Svojstva

- FSC™ C134279 certificiran
- Podjela u obliku slova T

Br. art.	Boja / površina	B [cm]	H [cm]	T [cm]
500.678.00.1	lava / melamin, strukturirani	32,3	5,9	15

### Geberit uložak za ladicu, podjela u obliku slova H, za gornju ladicu

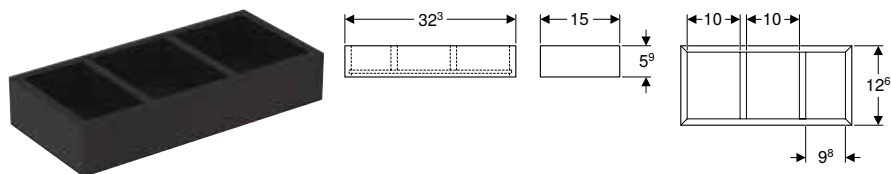

click & scan

#### Tehnički podaci

Materijal	troslajna iverica visoke gustoće
-----------	----------------------------------

#### Opseg isporuke

- Uložak za ladicu

#### Svojstva

- FSC™ C134279 certificiran
- Podjela u obliku slova H

Br. art.	Boja / površina	B [cm]	H [cm]	T [cm]	T1 [cm]
500.677.00.1	lava / melamin, strukturirani	32,3	5,9	15	12,6

## Geberit uložak za ladicu, podjela u obliku slova H, za donju ladicu

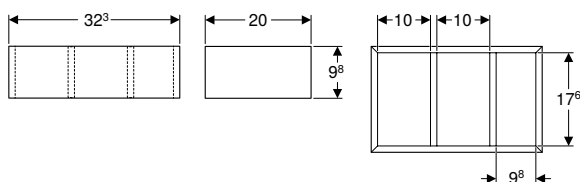

click & scan

### Tehnički podaci

Materijal	troslajna iverica visoke gustoće
-----------	----------------------------------

### Opseg isporuke

- Uložak za ladicu

### Svojstva

- FSC™ C134279 certificiran
- Podjela u obliku slova H

Br. art.	Boja / površina	B [cm]	H [cm]	T [cm]
500.676.00.1	lava / melamin, strukturirani	32,3	9,8	20

## WC školjke

### Pregled asortimana – Geberit Smyle WC školjke i WC sjedala

Geberit Hrvatska, Izdanje: studeni 2023

					Geberit Smyle Square konzolna WC školjka, zatvorene forme, Rimfree	Geberit Smyle Square konzolna WC školjka, skraćena projekcija, zatvorena forma, Rimfree
				Bijela	500.208.01.1	500.379.01.1
					→ str. 234	→ str. 234
Geberit Smyle WC sjedalo	Bez funkcije SoftClosing	500.235.01.1		→ str. 237		
	S funkcijom SoftClosing	500.236.01.1		→ str. 237		
	S funkcijom SoftClosing, Quick-Release okovi	500.979.01.1		→ str. 237		
Geberit Smyle Square WC sjedalo tanki dizajn, oblik sendviča	Bez funkcije SoftClosing	500.239.01.1		→ str. 236	✓	✓
	S funkcijom SoftClosing	500.240.01.1		→ str. 236	✓	✓
	S funkcijom SoftClosing, Quick-Release okovi	500.688.01.1		→ str. 236	✓	✓
Geberit Smyle Square WC sjedalo tanki dizajn	Bez funkcije SoftClosing	500.238.01.1		→ str. 236	✓	✓
	S funkcijom SoftClosing	500.237.01.1		→ str. 236	✓	✓
	S funkcijom SoftClosing, Quick-Release okovi	500.687.01.1		→ str. 236	✓	✓
Geberit Smyle WC sjedalo s naglašenim kvadratičnim rubom	S funkcijom SoftClosing	500.233.01.1		→ str. 236		

✓ Kompatibilno

## Konzolne WC školjke

### Geberit Smyle Square set konzolne WC školjke, zatvorena forma, Rimfree, s WC sjedalom, preklopni poklopac

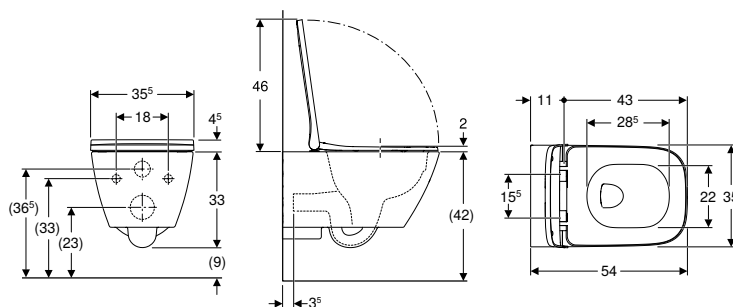

click & scan

#### Primjene

- Za ugradbene vodokotliče

#### Tehnički podaci

Materijal	sanitarna keramika
-----------	--------------------

#### Opseg isporuke

- WC školjka
- WC sjedalo
- Pričvrсни materijal

#### Svojstva

- Konzolni
- Rimfree
- Jednostavna montaža s pomoću tehnologije Easy Fast Fixing (Tip EFF3)
- Tip 1, puna količina ispiranja 6 / 5 / 4 l, prema EN 997
- Ispire s 4 l
- Zatvorena forma
- Skriveno učvršćenje
- WC sjedalo od Duroplasta, antibakterijsko
- Preklopni poklopac WC-a
- Tanki dizajn

Br. art.	Boja / površina	B [cm]	H [cm]	T [cm]	Funkcija QuickRelease	Funkcija SoftClosing	Učvršćenje	Materijal okova
500.683.00.2	bijela	35,5	37,5	54	da	da	odozgo	mesing kromirani



- Prebacivanje s EFF2 na EFF3 primjenjivat će se od 1. 4. 2022. (Izuzev postojeće zalihe)



## Geberit Smyle Square konzolna WC školjka, zatvorene forme, Rimfree

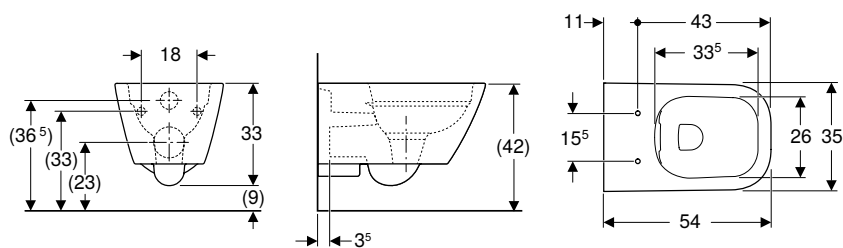

click & scan

### Primjene

- Za ugradbene vodokotliče

### Tehnički podaci

Materijal	sanitarna keramika
-----------	--------------------

### Opseg isporuke

- Pričvrсни materijal

### Svojstva

- Konzolni
- Rimfree
- Jednostavna montaža s pomoću tehnologije Easy Fast Fixing (Tip EFF3)
- Tip 1, puna količina ispiranja 6 / 5 / 4 l, prema EN 997
- Ispire s 4 l
- Zatvorena forma
- Skriveno učvršćenje

Br. art.	Boja / površina	B [cm]	H [cm]	T [cm]
500.208.01.1	bijela	35	33	54

### Naručuje se dodatno

- WC sjedalo

### Može se kombinirati sa

- Geberit Smyle Square WC sjedalo tanki dizajn, oblik sendviča → str. 236
- Geberit Smyle Square WC sjedalo tanki dizajn → str. 236



- Prebacivanje s EFF2 na EFF3 primjenjivat će se od 1. 4. 2022. (Izuzev postojeće zalihe)

## Geberit Smyle Square konzolna WC školjka, skraćena projekcija, zatvorena forma, Rimfree

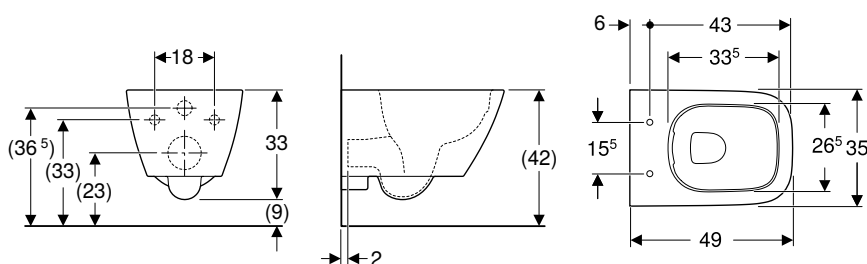

click & scan

### Primjene

- Za ugradbene vodokotliče
- Prikladno za ugradnju u male kupaonice i WC-e za goste

### Tehnički podaci

Materijal	sanitarna keramika
-----------	--------------------

### Opseg isporuke

- Pričvrсни materijal

### Svojstva

- Konzolni
- Rimfree
- Jednostavna montaža s pomoću tehnologije Easy Fast Fixing (Tip EFF3)
- Tip 1, puna količina ispiranja 6 / 5 / 4 l, prema EN 997
- Ispire s 4 l
- Zatvorena forma
- Skriveno učvršćenje
- Skraćena projekcija

Br. art.	Boja / površina	B [cm]	H [cm]	T [cm]
500.379.01.1	bijela	35	33	49

### Naručuje se dodatno

- WC sjedalo

### Može se kombinirati sa

- Geberit Smyle Square WC sjedalo tanki dizajn, oblik sendviča → str. 236
- Geberit Smyle Square WC sjedalo tanki dizajn → str. 236



- Prebacivanje s EFF2 na EFF3 primjenjivat će se od 1. 4. 2022. (Izuzev postojeće zalihe)

## Podne WC školjke

### Geberit Smyle Square podna WC školjka, u ravni sa zidom, zatvorena forma, Rimfree

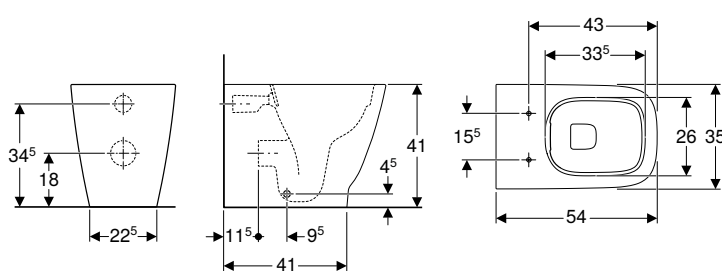

click & scan

#### Primjene

- Za ugradbene vodokotliće

#### Tehnički podaci

Materijal	sanitarna keramika
-----------	--------------------

#### Opseg isporuke

- Pričvrtni materijal

#### Svojstva

- Podni
- Model back-to-wall
- Rimfree
- Tip 1, puna količina ispiranja 6 / 5 / 4 l, prema EN 997
- Horizontalni ili vertikalni odvod
- Ispire s 4.5 l
- Ispire s 4 l
- Zatvorena forma
- Skriveno učvršćenje

Br. art.	Boja / površina	B [cm]	H [cm]	T [cm]
500.840.00.1	bijela	35	41	54

#### Naručuje se dodatno

- WC sjedalo

#### Može se kombinirati sa

- Geberit Smyle Square WC sjedalo tanki dizajn → str. 236
- Geberit Smyle Square WC sjedalo tanki dizajn, oblik sendviča → str. 236

#### Pribor

- Pregled pribora – Geberit Smyle WC školjke u povezanosti s priključnim cijevima

### Geberit Smyle podna WC školjka za monoblok vodokotlić, djelomično zatvorena forma, Rimfree

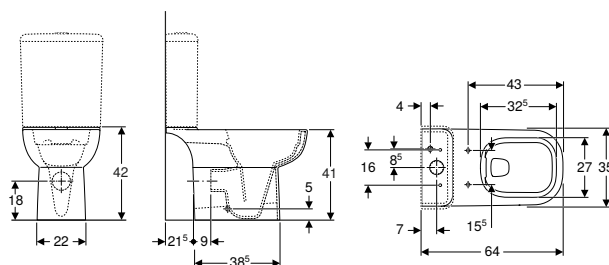

click & scan

#### Primjene

- Za nadžbukni vodokotlić u monoblok izvedbi

#### Tehnički podaci

Materijal	sanitarna keramika
-----------	--------------------

#### Opseg isporuke

- Pričvrtni materijal

#### Svojstva

- Podni
- Učvršćenje vijkom
- Rimfree
- Tip 1, puna količina ispiranja 6 l, prema EN 997
- Odvod u više smjerova
- Djelomično zatvorena forma
- Skriveno učvršćenje

Br. art.	Boja / površina	B [cm]	H [cm]	T [cm]
500.212.01.1	bijela	35	41	64

#### Naručuje se dodatno

- Vodokotlić
- WC sjedalo

#### Može se kombinirati sa

- Geberit Smyle WC sjedalo → str. 237
- Geberit Smyle WC sjedalo s naglašenim kvadratičnim rubom → str. 236
- Geberit Smyle Square monoblok vodokotlić, dvokoličinsko ispiranje, priključak vode bočno → str. 237

#### Pribor

- Pregled pribora – Geberit Smyle WC školjke u povezanosti s priključnim cijevima

## WC sjedala

### Geberit Smyle Square WC sjedalo tanki dizajn

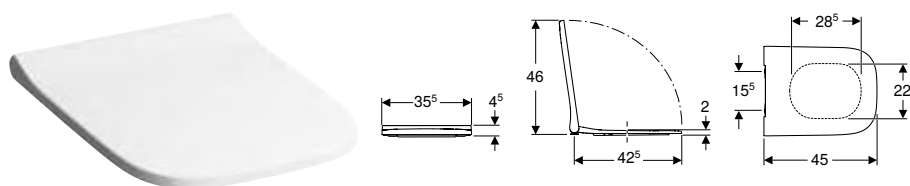

click & scan

#### Tehnički podaci

Materijal	duroplast
Razmak ovjesa	15,5 cm

#### Svojstva

- Antibakterijski
- Tanki dizajn
- Preklopni poklopac WC-a

Br. art.	Boja / površina	Funkcija QuickRelease	Funkcija SoftClosing	Učvršćenje	Materijal okova
500.687.01.1	bijela / sjajno	da	da	odozgo	mesing kromirani
500.237.01.1	bijela / sjajno	ne	da	odozgo	mesing kromirani
500.238.01.1	bijela / sjajno	ne	ne	odozgo	mesing kromirani

#### Može se kombinirati sa

- Geberit Smyle Square podna WC školjka, u ravni sa zidom, zatvorena forma, Rimfree → str. 235
- Geberit Smyle Square konzolna WC školjka, skraćena projekcija, zatvorena forma, Rimfree → str. 234
- Geberit Smyle Square konzolna WC školjka, zatvorene forme, Rimfree → str. 234

### Geberit Smyle Square WC sjedalo tanki dizajn, oblik sendviča

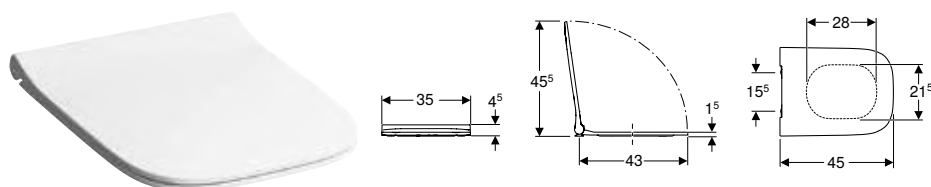

click & scan

#### Tehnički podaci

Materijal	duroplast
Razmak ovjesa	15,5 cm

#### Svojstva

- Tanki dizajn
- Oblik sendviča
- Antibakterijski

Br. art.	Boja / površina	Funkcija QuickRelease	Funkcija SoftClosing	Učvršćenje	Materijal okova
500.688.01.1	bijela / sjajno	da	da	odozgo	mesing kromirani
500.240.01.1	bijela / sjajno	ne	da	odozgo	mesing kromirani
500.239.01.1	bijela / sjajno	ne	ne	odozgo	mesing kromirani

#### Može se kombinirati sa

- Geberit Smyle Square konzolna WC školjka, skraćena projekcija, zatvorena forma, Rimfree → str. 234
- Geberit Smyle Square konzolna WC školjka, zatvorene forme, Rimfree → str. 234
- Geberit Smyle Square podna WC školjka, u ravni sa zidom, zatvorena forma, Rimfree → str. 235

### Geberit Smyle WC sjedalo s naglašenim kvadratičnim rubom

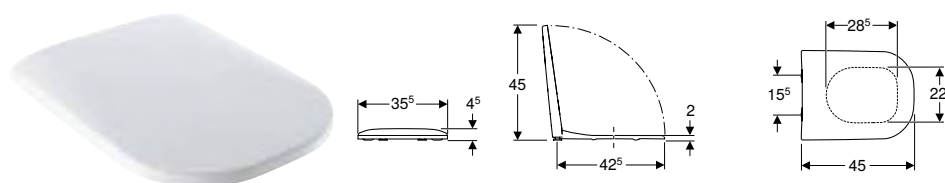

click & scan

#### Tehnički podaci

Materijal	duroplast
Razmak ovjesa	15,5 cm

#### Svojstva

- Preklopni poklopac WC-a
- Četvrtasti rubovi

Br. art.	Boja / površina	Funkcija QuickRelease	Funkcija SoftClosing	Učvršćenje	Materijal okova
500.233.01.1	bijela / sjajno	ne	da	odozgo	mesing kromirani

#### Može se kombinirati sa

- Geberit Smyle podna WC školjka za monoblok vodokotlić, djelomično zatvorena forma, Rimfree → str. 235

## Geberit Smyle WC sjedalo

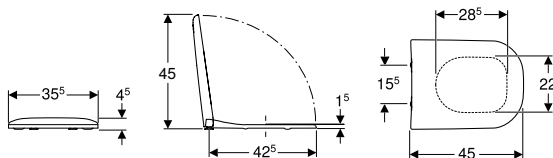

click &amp; scan

### Tehnički podaci

Materijal	duroplast
Razmak ovjesa	15,5 cm

### Svojstva

- Preklopni poklopac WC-a

Br. art.	Boja / površina	Funkcija QuickRelease	Funkcija SoftClosing	Učvršćenje	Materijal okova
500.979.01.1	bijela / sjajno	da	da	odozgo	mesing kromirani
500.236.01.1	bijela / sjajno	ne	da	odozgo	mesing kromirani
500.235.01.1	bijela / sjajno	ne	ne	odozgo	mesing kromirani

### Može se kombinirati sa

- Geberit Smyle podna WC školjka za monoblok vodokotlić, djelomično zatvorena forma, Rimfree → str. 235

## Nazidni vodokotlići

### Nazidni vodokotlići za WC školjke, od sanitarne keramike

#### Geberit Smyle Square monoblok vodokotlić, dvokoličinsko ispiranje, priključak vode bočno

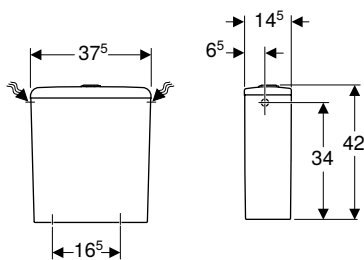

click &amp; scan

### Primjene

- Za montažu monobloka

### Tehnički podaci

Tvorničke postavke količine vode za ispiranje	6 l / 3 l
Područje podešavanja velike količine vode za ispiranje	4 l / 6 l
Područje podešavanja male količine vode za ispiranje	2,6 l / 4 l
Materijal	sanitarna keramika

### Svojstva

- Dvokoličinsko ispiranje
- Priključak vode bočno

### Opseg isporuke

- Unutarnja garnitura

Br. art.	Boja / površina	B [cm]	H [cm]	T [cm]
500.221.01.1	bijela	37,5	42	14,5

### Može se kombinirati sa

- Geberit Smyle podna WC školjka za monoblok vodokotlić, djelomično zatvorena forma, Rimfree → str. 235

## Bidei

### Konzolni bidei

#### Geberit Smyle Square konzolni bide, zatvorene forme

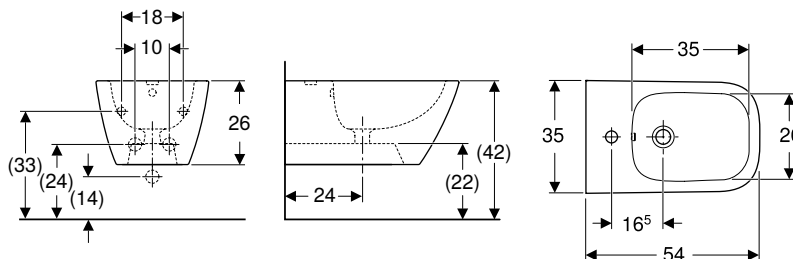

click & scan

#### Primjene

- Za armature s jednim otvorom s fleksibilnim priključnim cijevima

#### Tehnički podaci

Materijal	sanitarna keramika
-----------	--------------------

#### Svojstva

- Konzolni
- Sakriveni priključak vode
- Jednostavna montaža s pomoću tehnologije Easy Fast Fixing (Tip EFF3)
- Zatvorena forma
- Skriveno učvršćenje

#### Opseg isporuke

- Pričvrсни materijal

Br. art.	Boja / površina	Preljev	B [cm]	H [cm]	T [cm]
500.209.01.1	bijela	vidljiv	35	26	54



- Prebacivanje s EFF2 na EFF3 primjenjivat će se od 1. 4. 2022. (Izuzev postojeće zalihe)

### Podni bidei

#### Geberit Smyle Square podni bide u ravnini sa zidom, zatvorena forma

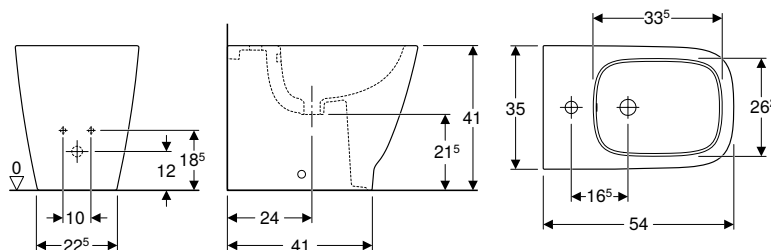

click & scan

#### Tehnički podaci

Materijal	sanitarna keramika
-----------	--------------------

#### Opseg isporuke

- Pričvrсни materijal

#### Svojstva

- Podni
- Model back-to-wall
- Sakriveni priključak vode
- Zatvorena forma
- Skriveno učvršćenje

Br. art.	Boja / površina	Preljev	B [cm]	H [cm]	T [cm]
500.841.00.1	bijela	vidljiv	35	34,5	54

# Pisoari

## Za ugradbena upravljanja

### Geberit Smyle pisoar, dovod odostraga, odvod prema natrag

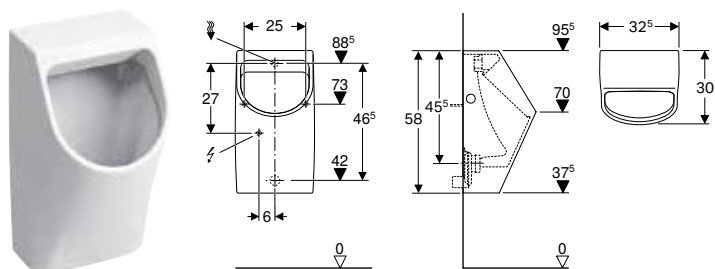

click & scan

#### Primjene

- Za upotrebu s automatskim ispiranjem koje štedi vodu
- Za uporabu s ručnim ili automatskim aktiviranjem ispiranja
- Za ugradbene uređaje za aktiviranje ispiranja pisoara
- Za sakrivene ugradbene uređaje za aktiviranje ispiranja pisoara
- Za sakrivene nadžbukne uređaje za aktiviranje ispiranja pisoara

#### Svojstva

- Konzolni
- S rubom za ispiranje
- Sakriven sifon
- Skriveno učvršćenje
- Zadovoljava zahtjeve prema EN 13407

#### Tehnički podaci

Područje podešavanja male količine vode za ispiranje	1 l
Materijal	sanitarna keramika

#### Opseg isporuke

- Keramika pisoara
- Pričvrсни materijal za pisoar

Br. art.	Boja / površina	B [cm]	H [cm]	T [cm]	Odvod
500.254.01.1	bijela	32,5	58	30	prema natrag

#### Pribor

- Geberit produžetak isplavnog koljena s brtvenim naglavkom
- Geberit sifon pisoara, horizontalni odvod → str. 504



- Sifon pisoara nije sadržan u opsegu isporuke
- Potreban priključak struje za uređaj za aktiviranje ispiranja pisoara s mrežnim napajanjem



# Geberit Selnova

<b>Umivaonici.....</b>	<b>242</b>
Umivaonici za pranje ruku .....	242
Kutni umivaonici za pranje ruku.....	243
Umivaonici .....	244
Poluugradbeni umivaonici .....	244
Podesti.....	245
<b>WC školjke.....</b>	<b>246</b>
Konzolne WC školjke .....	246
Pregled asortimana – Geberit Selnova konzolne WC školjke i WC sjedala.....	246
Konzolne WC školjke, povišene.....	251
Podne WC školjke .....	252
Pregled asortimana – Geberit Selnova podne WC školjke i WC sjedala .....	253
WC sjedala .....	262
<b>Nazidni vodokotlići .....</b>	<b>265</b>
Nazidni vodokotlići za WC školjke, od sanitarne keramike .....	265
<b>Bidei.....</b>	<b>266</b>
Konzolni bidei .....	266
Podni bidei .....	267
<b>Pisoari.....</b>	<b>268</b>
Upotreba s ispiranjem .....	268



## Umivaonici

### Umivaonici za pranje ruku

#### Geberit Selnova umivaonik za pranje ruku

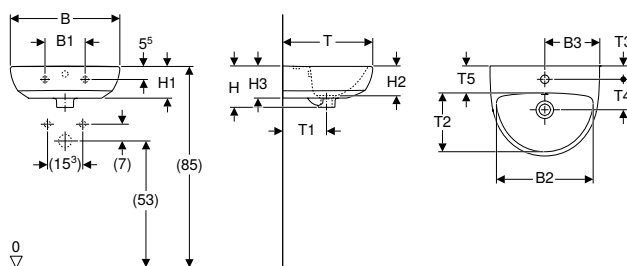

click & scan

#### Tehnički podaci

Materijal	sanitarna keramika
-----------	--------------------

#### Opseg isporuke

- Umivaonik za pranje ruku

#### Svojstva

- Može se kombinirati s polupodestom
- Može se kombinirati s podestom

Br. art.	Boja / površina	Otvor za armaturu	Preljev	B1	B2	B3	H	H1	H2	H3	T	T1	T2	T3	T4	T5
				[cm]	[cm]	[cm]	[cm]	[cm]	[cm]	[cm]	[cm]	[cm]	[cm]	[cm]	[cm]	[cm]

#### B / širina: 45 cm

500.324.01.7	bijela	u sredini	vidljiv	16,5	39,5	22,5	17	13	12	13	37	18	24	5,5	12,5	10,5
--------------	--------	-----------	---------	------	------	------	----	----	----	----	----	----	----	-----	------	------

#### B / širina: 50 cm

500.295.01.7	bijela	u sredini	vidljiv	23	43	25	18	14	13	14	41	19,5	26	6,5	13	11
--------------	--------	-----------	---------	----	----	----	----	----	----	----	----	------	----	-----	----	----

500.294.01.7	bijela	bez	vidljiv	23	42		18	14	13	14	41	19,5	26			11
--------------	--------	-----	---------	----	----	--	----	----	----	----	----	------	----	--	--	----

#### Može se kombinirati sa

- Geberit Selnova polupodest → str. 245
- Geberit Selnova podest → str. 245

#### Pribor

- Geberit direktni samočisteći sifon za umivaonik, horizontalni odvod → str. 495
- Geberit pričvrtni materijal za umivaonik za pranje ruku → str. 456



- Geberit Selnova polustup samo za umivaonik 50 cm

#### Geberit Selnova umivaonik za pranje ruku s asimetričnim preljevom

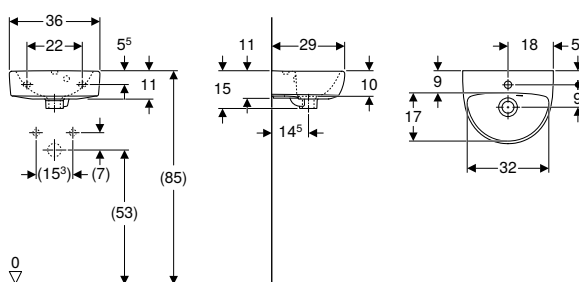

click & scan

#### Tehnički podaci

Materijal	sanitarna keramika
-----------	--------------------

#### Opseg isporuke

- Umivaonik za pranje ruku

#### Svojstva

- Asimetrični preljev

Br. art.	Boja / površina	Otvor za armaturu	Preljev	H	T
				[cm]	[cm]

#### B / širina: 36 cm

500.320.01.7	bijela	u sredini	vidljiv	15	29
--------------	--------	-----------	---------	----	----

#### Pribor

- Geberit direktni samočisteći sifon za umivaonik, horizontalni odvod → str. 495
- Geberit pričvrtni materijal za umivaonik za pranje ruku → str. 456

## Kutni umivaonici za pranje ruku

### Geberit Selnova kutni umivaonik za pranje ruku

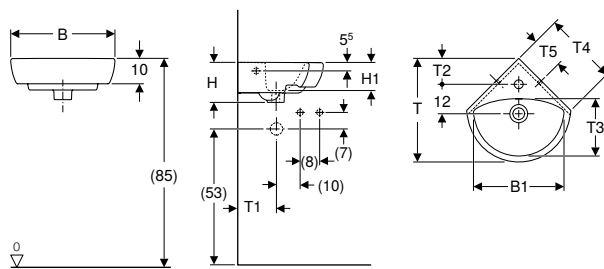

#### Primjene

- Za kutnu montažu

#### Tehnički podaci

Materijal	sanitarna keramika
-----------	--------------------

#### Svojstva

- Može se kombinirati s podestom

#### Opseg isporuke

- Kutni umivaonik za pranje ruku

Br. art.	Boja / površina	Otvor za armaturu	Preljev	B1	H	H1	T	T1	T2	T3	T4	T5
				[cm]	[cm]	[cm]	[cm]	[cm]	[cm]	[cm]	[cm]	[cm]
<b>B / širina: 41,5 cm</b>												
500.326.01.5	bijela	u sredini	vidljiv	36	16,5	11,5	41	22	10	22,5	29,5	11,5
<b>B / širina: 59 cm</b>												
501.050.00.5		u sredini	vidljiv	53	18	13	56	28,5	16,5	31,5	41,5	17

#### Može se kombinirati sa

- Geberit Selnova podest → str. 245

#### Pribor

- Geberit direktni samočišćeći sifon za umivaonik, horizontalni odvod → str. 495
- Geberit pričvrсни materijal za umivaonik za pranje ruku → str. 456



- Geberit Selnova podest samo za kutni umivaonik 59 cm

## Umivaonici

### Geberit Selnova umivaonik

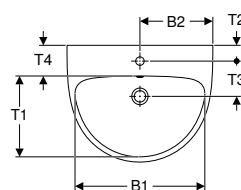
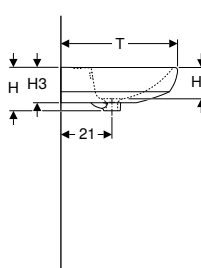
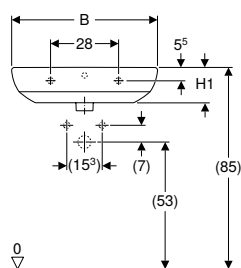

click & scan

#### Tehnički podaci

Materijal	sanitarna keramika
-----------	--------------------

#### Opseg isporuke

- Umivaonik

#### Svojstva

- Može se kombinirati s polupodestom
- Može se kombinirati s podestom

Br. art.	Boja / površina	Otvor za armaturu	Preljev	B1	B2	H	H1	H2	H3	T	T1	T2	T3	T4
				[cm]	[cm]	[cm]	[cm]	[cm]	[cm]	[cm]	[cm]	[cm]	[cm]	[cm]

#### B / širina: 55 cm

500.315.01.7	bijela	u sredini	vidljiv	47,5	27,5	17,5	14,5	13	14,5	44	29	6,5	14,5	11,5
500.304.01.7	bijela	bez	vidljiv	47,5		18	14,5	12	14,5	44	29			11,5
500.315.01.5 *	bijela	bez	bez	47,5		17,5	14,5	12	14,5	44	29			11,5

#### B / širina: 60 cm

500.305.01.7	bijela	u sredini	vidljiv	53,5	30	17,5	14,5	12	14,5	48	33	6,5	14,5	11,5
500.305.01.2 *	bijela	bez	bez	53,5		17,5	14,5	12	14,5	48	33			11,5
500.305.01.5 *	bijela	bez	vidljiv	53,5		17,5	14,5	12	14,5	48	33			11,5

#### B / širina: 65 cm

500.297.01.7	bijela	u sredini	vidljiv	58	32,5	18,5	15	13,5	15	50	35	6,5	14,5	12
500.297.01.2 *	bijela	bez	vidljiv	58		18,5	15	13,5	15	50	35			12

\* Proizvodnja vezana uz narudžbu

#### Može se kombinirati sa

- Geberit Selnova polupodest → str. 245
- Geberit Selnova podest → str. 245

#### Pribor

- Geberit direktni samočisteći sifon za umivaonik, horizontalni odvod → str. 495
- Geberit pričvrсни materijal za umivaonik → str. 456

## Poluugradbeni umivaonici

### Geberit Selnova poluugradbeni umivaonik

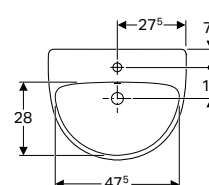
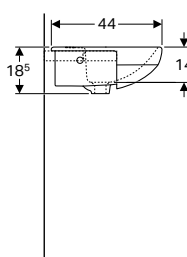
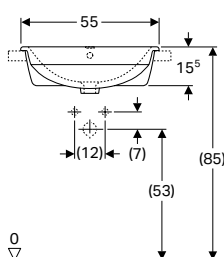

click & scan

#### Primjene

- Za montažu u ploče za umivaonike

#### Tehnički podaci

Materijal	sanitarna keramika
-----------	--------------------

#### Opseg isporuke

- Poluugradbeni umivaonik
- Pričvrсни materijal

Br. art.	Boja / površina	Otvor za armaturu	Preljev	H	T
				[cm]	[cm]

#### B / širina: 55 cm

500.311.01.7	bijela	u sredini	vidljiv	18,5	44
--------------	--------	-----------	---------	------	----

#### Pribor

- Geberit direktni samočisteći sifon za umivaonik, horizontalni odvod → str. 495

## Podesti

### Geberit Selnova podest

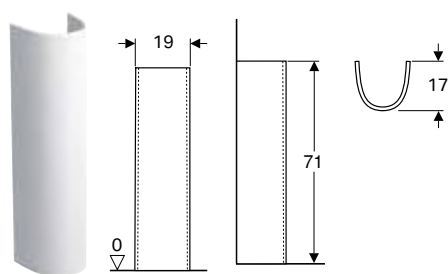

click & scan

#### Tehnički podaci

Materijal	sanitarna keramika
-----------	--------------------

#### Opseg isporuke

- Podest

Br. art.	Boja / površina	B [cm]
500.341.01.7	bijela	19

#### Može se kombinirati sa

- Geberit Smyle Square umivaonik → str. 218
- Geberit Smyle umivaonik → str. 217
- Geberit Selnova umivaonik za pranje ruku → str. 242
- Geberit Selnova umivaonik → str. 244
- Geberit Selnova Square umivaonik → str. 275
- Geberit Selnova kutni umivaonik za pranje ruku → str. 243
- Geberit Selnova Square umivaonik za pranje ruku → str. 274

### Geberit Selnova polupodest

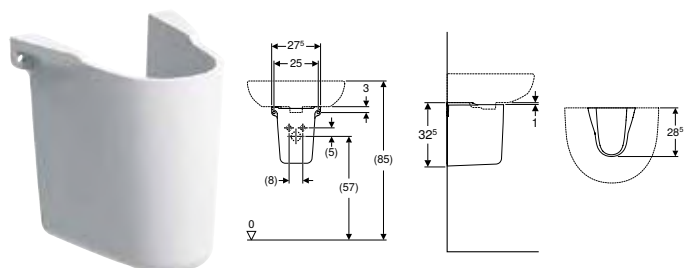

click & scan

#### Tehnički podaci

Materijal	sanitarna keramika
-----------	--------------------

#### Opseg isporuke

- Polupodest

Br. art.	Boja / površina	B [cm]
500.329.01.7	bijela	27,5

#### Može se kombinirati sa





- Geberit Selnova Square umivaonik → str. 275
- Geberit Selnova umivaonik za pranje ruku → str. 242
- Geberit Selnova umivaonik → str. 244
- Geberit Selnova Square umivaonik za pranje ruku → str. 274

## WC školjke





### Konzolne WC školjke

#### Pregled asortimana – Geberit Selnova konzolne WC školjke i WC sjedala

Geberit Hrvatska, studeni 2023

	Geberit Selnova konzolna WC školjka, zatvorena forma, Rimfree	Geberit Selnova konzolna WC školjka, djelomično zatvorena forma, Rimfree	Geberit Selnova konzolna WC školjka, Rimfree	Geberit Selnova konzolna WC školjka	Geberit Selnova konzolna WC školjka, povišena, zatvorena forma, Rimfree
Bijela	502.035.00.1	501.545.01.1	501.045.00.7	500.260.01.7	500.694.01.2
					
	→ str. 247	→ str. 248	→ str. 249	→ str. 250	→ str. 251

#### Geberit Selnova

Geberit Selnova WC sjedalo s okovima od plastike, učvršćenje odozdo	Bez funkcije SoftClosing	bijela	500.330.01.1		→ str. 262			✓	✓	
Geberit Selnova WC sjedalo, učvršćenje odozdo	Bez funkcije SoftClosing	bijela	500.331.01.1		→ str. 263			✓	✓	
Geberit Selnova WC sjedalo, učvršćenje odozgo	Bez funkcije SoftClosing	bijela	500.337.01.1		→ str. 264	✓	✓	✓	✓	✓
	S funkcijom SoftClosing	bijela	500.333.01.1		→ str. 264	✓	✓	✓	✓	✓
	S funkcijom SoftClosing, Quick-Release okovi	bijela	500.335.01.1		→ str. 264	✓	✓	✓	✓	✓
Geberit Selnova WC sjedalo s dodatnim sjedalom za djecu, učvršćenje odozgo	S funkcijom SoftClosing, Quick-Release okovi	bijela	500.339.01.1		→ str. 264	✓	✓	✓	✓	✓

✓ Kompatibilno

#### Geberit Selnova set konzolne WC školjke, zatvorena forma, Rimfree, s WC sjedalom

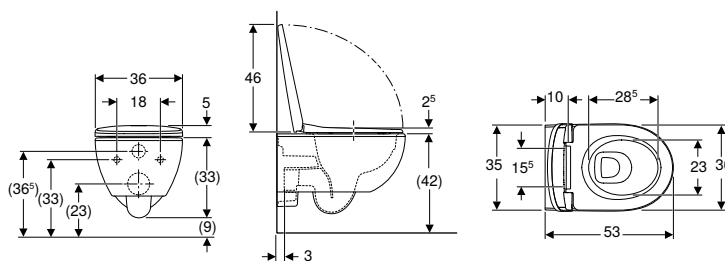

click & scan

#### Primjene

- Za ugradbene vodokotliče

#### Tehnički podaci

Materijal	sanitarna keramika
Razmak ovjesa	15,5 cm

#### Svojstva

- Konzolni
- Rimfree
- Jednostavna montaža s pomoću tehnologije Easy Fast Fixing (Tip EFF3)
- Tip 1, puna količina ispiranja 6 / 5 / 4 l, prema EN 997
- Zatvorena forma
- WC sjedalo od Duroplasta
- Ispire s 4 l
- Preklopni poklopac WC-a

#### Opseg isporuke

- WC školjka
- WC sjedalo
- Pričvrtni materijal

Br. art.	Boja / površina	B [cm]	H [cm]	T [cm]	Funkcija QuickRelease	Funkcija SoftClosing	Učvršćenje	Materijal okova
503.023.00.1	bijela	36	38	53	da	da	odozgo	inox

## Geberit Selnova konzolna WC školjka, zatvorena forma, Rimfree

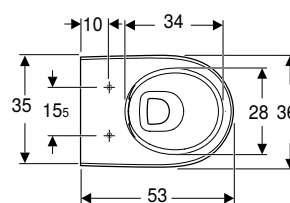
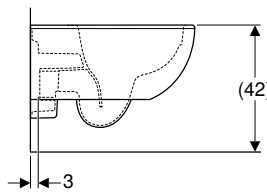
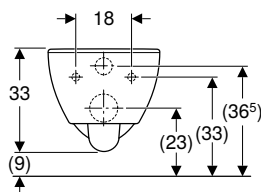

click & scan

### Primjene

- Za ugradbene vodokotliče

### Tehnički podaci

Materijal	sanitarna keramika
-----------	--------------------

### Svojstva

- Konzolni
- Rimfree
- Jednostavna montaža s pomoću tehnologije Easy Fast Fixing (Tip EFF3)
- Tip 1, puna količina ispiranja 6 / 5 / 4 l, prema EN 997
- Ispire s 4 l
- Zatvorena forma

### Opseg isporuke

- WC školjka
- Pričvršni materijal

Br. art.	Boja / površina	B [cm]	H [cm]	T [cm]
502.035.00.1	bijela	36	33	53

### Naručuje se dodatno

- WC sjedalo

### Može se kombinirati sa

- Geberit Selnova WC sjedalo, učvršćenje odozgo → str. 264
- Geberit Selnova WC sjedalo s dodatnim sjedalom za djecu, učvršćenje odozgo → str. 264
- Geberit AquaClean Tuma Comfort tuš WC sjedalo → str. 434
- Geberit AquaClean tuš WC sjedalo Tuma Classic → str. 436

## Geberit Selnova set konzolne WC školjke, djelomično zatvorena forma, Rimfree, s WC sjedalom

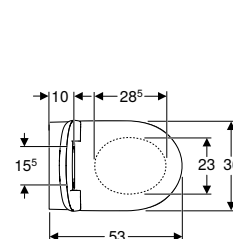
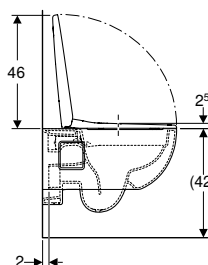
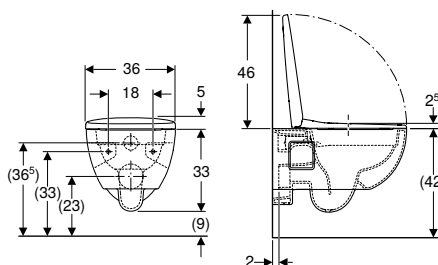

click & scan

### Primjene

- Za ugradbene vodokotliče

### Tehnički podaci

Materijal	sanitarna keramika
-----------	--------------------

### Svojstva

- Konzolni
- Rimfree
- Tip 1, puna količina ispiranja 6 / 5 l, prema EN 997
- Ispire s 4.5 l
- Djelomično zatvorena forma
- WC sjedalo od Duroplasta
- Preklopni poklopac WC-a

### Opseg isporuke

- WC školjka
- WC sjedalo

Br. art.	Boja / površina	B [cm]	H [cm]	T [cm]	Funkcija QuickRelease	Funkcija SoftClosing	Učvršćenje	Materijal okova
501.750.00.1	bijela	36	38	53	da	da	odozgo	mesing kromirani

## Geberit Selnova konzolna WC školjka, djelomično zatvorena forma, Rimfree

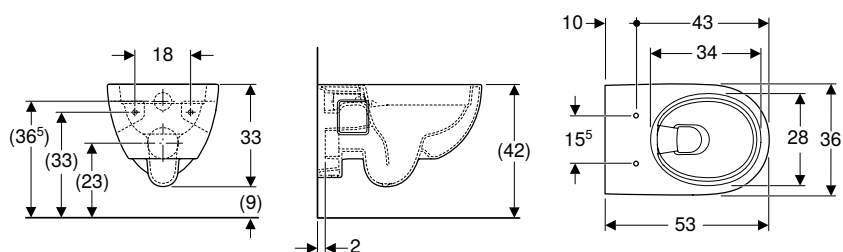

click & scan

### Primjene

- Za ugradbene vodokotliče

### Tehnički podaci

Materijal	sanitarna keramika
-----------	--------------------

### Svojstva

- Konzolni
- Rimfree
- Tip 1, puna količina ispiranja 6 / 5 l, prema EN 997
- Ispire s 4.5 l
- Djelomično zatvorena forma

### Opseg isporuke

- WC školjka

Br. art.	Boja / površina	B [cm]	H [cm]	T [cm]
501.545.01.1	bijela	36	33	53

### Naručuje se dodatno

- WC sjedalo

### Može se kombinirati sa

- Geberit Selnova WC sjedalo, učvršćenje odozgo → str. 264
- Geberit Selnova WC sjedalo s dodatnim sjedalom za djecu, učvršćenje odozgo → str. 264
- Geberit AquaClean Tuma Comfort tuš WC sjedalo → str. 434
- Geberit AquaClean tuš WC sjedalo Tuma Classic → str. 436
- Geberit AquaClean tuš WC sjedalo 4000 → str. 437

## Geberit Selnova set konzolne WC školjke, Rimfree, s WC sjedalom

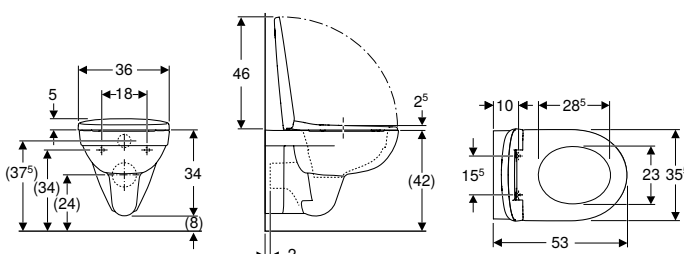

click & scan

### Primjene

- Za ugradbene vodokotliče

### Tehnički podaci

Materijal	sanitarna keramika
-----------	--------------------

### Svojstva

- Konzolni
- Rimfree
- Tip 1, puna količina ispiranja 6 / 4 l, prema EN 997
- WC sjedalo od Duroplasta
- Preklapni poklopac WC-a

### Opseg isporuke

- WC školjka
- WC sjedalo

Br. art.	Boja / površina	B [cm]	H [cm]	T [cm]	Funkcija QuickRelease	Funkcija SoftClosing	Učvršćenje	Materijal okova
501.751.00.1	bijela	36	39	53	da	da	odozgo	mesing kromirani

## Geberit Selnova konzolna WC školjka, Rimfree

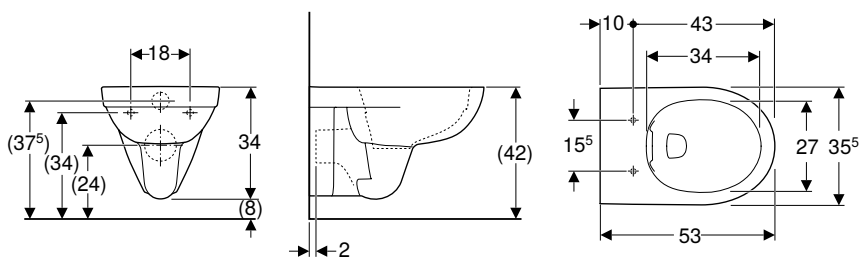

click & scan

### Primjene

- Za ugradbene vodokotliče

### Tehnički podaci

Materijal	sanitarna keramika
-----------	--------------------

### Svojstva

- Konzolni
- Rimfree
- Ispire s 4 l
- Tip 1, puna količina ispiranja 6 / 4 l, prema EN 997

### Opseg isporuke

- WC školjka

Br. art.	Boja / površina	B [cm]	H [cm]	T [cm]
501.045.00.7	bijela	35,5	34	53

### Naručuje se dodatno

- WC sjedalo

### Može se kombinirati sa

- Geberit Selnova WC sjedalo, učvršćenje odozdo → str. 263
- Geberit Selnova WC sjedalo s okovima od plastike, učvršćenje odozdo → str. 262
- Geberit Selnova WC sjedalo, učvršćenje odozgo → str. 264
- Geberit Selnova WC sjedalo s dodatnim sjedalom za djecu, učvršćenje odozgo → str. 264
- Geberit AquaClean tuš WC sjedalo Tuma Classic → str. 436
- Geberit AquaClean tuš WC sjedalo 4000 → str. 437

## Geberit Selnova set konzolne WC školjke, s WC sjedalom

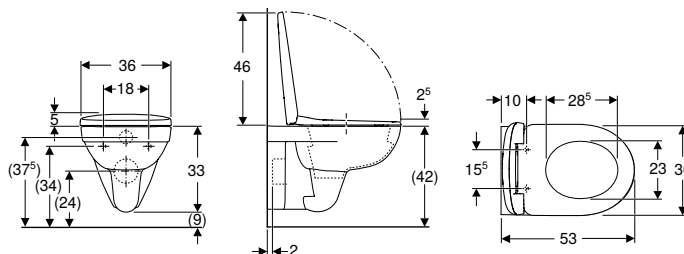

click & scan

### Primjene

- Za ugradbene vodokotliče

### Tehnički podaci

Materijal	sanitarna keramika
-----------	--------------------

### Svojstva

- Konzolni
- S rubom za ispiranje
- Tip 1, puna količina ispiranja 6 / 4 l, prema EN 997
- Ispire s 4 l
- WC sjedalo od Duroplasta
- Preklapni poklopac WC-a

### Opseg isporuke

- WC školjka
- WC sjedalo

Br. art.	Boja / površina	B [cm]	H [cm]	T [cm]	Funkcija SoftClosing	Učvršćenje	Materijal okova
501.752.00.1	bijela	36	38	53	ne	odozdo	inox



## Geberit Selnova konzolna WC školjka

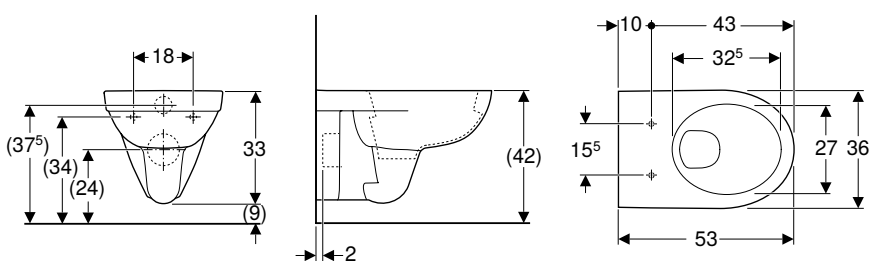

click & scan

### Primjene

- Za ugradbene vodokotliče

### Tehnički podaci

Materijal	sanitarna keramika
-----------	--------------------

### Svojstva

- Konzolni
- S rubom za ispiranje
- Tip 1, puna količina ispiranja 6 / 4 l, prema EN 997
- Ispire s 4 l

### Opseg isporuke

- WC školjka

Br. art.	Boja / površina	B	H	T
		[cm]	[cm]	[cm]
500.260.01.7	bijela	35,8	33,2	53

### Naručuje se dodatno

- WC sjedalo

### Može se kombinirati sa

- Geberit Selnova WC sjedalo s okovima od plastike, učvršćenje odozgo → str. 262
- Geberit Selnova WC sjedalo, učvršćenje odozgo → str. 264
- Geberit Selnova WC sjedalo s dodatnim sjedalom za djecu, učvršćenje odozgo → str. 264
- Geberit Selnova WC sjedalo, učvršćenje odozdo → str. 263
- Geberit AquaClean Tuma Comfort tuš WC sjedalo → str. 434
- Geberit AquaClean tuš WC sjedalo Tuma Classic → str. 436
- Geberit AquaClean tuš WC sjedalo 4000 → str. 437

## Konzolne WC školjke, povišene

### Geberit Selnova konzolna WC školjka, povišena, zatvorena forma, Rimfree

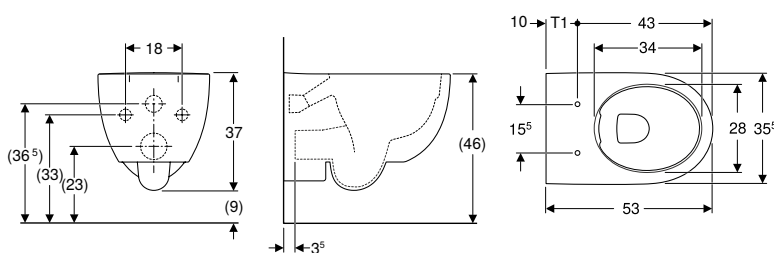

click & scan

#### Primjene

- Za ugradbene vodokotliče

#### Tehnički podaci

Materijal	sanitarna keramika
-----------	--------------------

#### Opseg isporuke

- Pričvrsni materijal

#### Svojstva

- Konzolni
- Rimfree
- Jednostavna montaža s pomoću tehnologije Easy Fast Fixing (Tip EFF3)
- Tip 1, puna količina ispiranja 6 / 5 / 4 l, prema EN 997
- Zatvorena forma
- Povišeni gornji rub keramike 46 cm pri standardnoj visini učvršćenja

Br. art.	Boja / površina	B [cm]	H [cm]	T [cm]
500.694.01.2	bijela	35,5	37	53

#### Naručuje se dodatno

- WC sjedalo

#### Može se kombinirati sa

- Geberit Selnova WC sjedalo, učvršćenje odozgo → str. 264
- Geberit Selnova WC sjedalo s dodatnim sjedalom za djecu, učvršćenje odozgo → str. 264
- Geberit AquaClean Tuma Comfort tuš WC sjedalo → str. 434
- Geberit AquaClean tuš WC sjedalo Tuma Classic → str. 436



















- Prebacivanje s EFF2 na EFF3 primjenjivat će se od 1. 4. 2022. (Izuzev postojeće zalihe)
- Ovisno o načinu ugradnje, za montažu je potreban Geberit set priključaka za konzolni WC, duljine 30 cm

## Podne WC školjke

### Pregled asortimana – Geberit Selnova podne WC školjke i WC sjedala

Geberit Hrvatska, studeni 2023

						Geberit Selnova podni WC, horizontalni odvod, djelomično zatvorena forma, Rimfree	Geberit Selnova podna WC školjka, vertikalni odvod, djelomično zatvorena forma, Rimfree	Geberit Selnova podna WC školjka, u ravnini sa zidom, horizontalni ili vertikalni odvod, zatvorena forma, Rimfree	Geberit Selnova podna WC školjka, u ravnini sa zidom, horizontalni ili vertikalni odvod, djelomično zatvorena forma, Rimfree	
Bijela						500.480.01.7	500.399.01.7	502.036.00.1	500.393.01.7	
										
						→ str. 254	→ str. 254	→ str. 255	→ str. 256	
Geberit Selnova WC sjedalo s okovima od plastike, učvršćenje odozdo	Bez funkcije SoftClosing	bijela	500.330.01.1		→ str. 262	✓	✓			
Geberit Selnova WC sjedalo, učvršćenje odozdo	Bez funkcije SoftClosing	bijela	500.331.01.1		→ str. 263	✓	✓			
Geberit Selnova WC sjedalo, učvršćenje odozgo	Bez funkcije SoftClosing	bijela	500.337.01.1		→ str. 264	✓	✓	✓	✓	
	S funkcijom SoftClosing	bijela	500.333.01.1		→ str. 264	✓	✓	✓	✓	
	S funkcijom SoftClosing, Quick-Release okovi	bijela	500.335.01.1		→ str. 264	✓	✓	✓	✓	
Geberit Selnova WC sjedalo s dodatnim sjedalom za djecu, učvršćenje odozgo	S funkcijom SoftClosing, Quick-Release okovi	bijela	500.339.01.1		→ str. 264	✓	✓	✓	✓	
✓ Kompatibilno										

Geberit Selnova podna WC školjka, u ravni sa zidom, horizontalni ili vertikalni odvod, djelomično zatvorene forme	Geberit Selnova podna WC školjka, u ravni sa zidom, horizontalni odvod, djelomično zatvorene forme	Geberit Selnova podna WC školjka za monoblok vodokotlić, odvod u više smjerova, djelomično zatvorena forma, Rimfree	Geberit Selnova podna WC školjka za monoblok vodokotlić, horizontalni odvod, djelomično zatvorena forma, Rimfree	Geberit Selnova podna WC školjka za monoblok vodokotlić, horizontalni odvod, Rimfree	Geberit Selnova podna WC školjka za monoblok vodokotlić, horizontalni odvod, djelomično zatvorena forma	Geberit Selnova podna WC školjka za monoblok vodokotlić, horizontalni odvod, djelomično zatvorena forma	Geberit Selnova podna WC školjka za monoblok vodokotlić, horizontalni odvod	Geberit Selnova podna WC školjka za monoblok vodokotlić, vertikalni odvod
500.844.00.7	500.286.01.7	500.488.01.7	500.285.01.7	500.283.01.5	500.287.01.7	500.151.01.7	500.282.01.5	500.281.01.7
								
→ str. 256	→ str. 257	→ str. 258	→ str. 258	→ str. 260	→ str. 259	→ str. 260	→ str. 261	→ str. 262
✓	✓	✓	✓	✓	✓	✓	✓	✓
✓	✓	✓	✓	✓	✓	✓	✓	✓
✓	✓	✓	✓	✓	✓	✓	✓	✓
✓	✓	✓	✓	✓	✓	✓	✓	✓
✓	✓	✓	✓	✓	✓	✓	✓	✓
✓	✓	✓	✓	✓	✓	✓	✓	✓
✓	✓	✓	✓	✓	✓	✓	✓	✓
✓	✓	✓	✓	✓	✓	✓	✓	✓
✓	✓	✓	✓	✓	✓	✓	✓	✓

## Geberit Selnova podni WC, horizontalni odvod, djelomično zatvorena forma, Rimfree

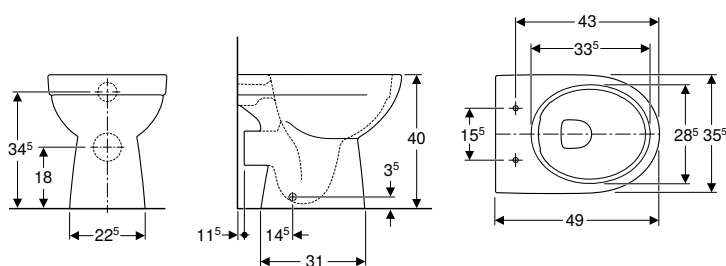

click & scan

### Primjene

- Za nadžbukne i ugradbene vodokotliče

### Tehnički podaci

Materijal	sanitarna keramika
-----------	--------------------

### Svojstva

- Podni
- Rimfree
- Ispire s 4.5 l
- Tip 1, puna količina ispiranja 6 / 5 l, prema EN 997
- Horizontalni odvod
- Djelomično zatvorena forma

### Opseg isporuke

- WC školjka
- Pričvrtni materijal

Br. art.	Boja / površina	B [cm]	H [cm]	T [cm]
500.480.01.7	bijela	35,5	40	49

### Naručuje se dodatno

- WC sjedalo

### Može se kombinirati sa

- Geberit Selnova WC sjedalo, učvršćenje odozdo → str. 263
- Geberit Selnova WC sjedalo, učvršćenje odozgo → str. 264
- Geberit Selnova WC sjedalo s okovima od plastike, učvršćenje odozdo → str. 262
- Geberit Selnova WC sjedalo s dodatnim sjedalom za djecu, učvršćenje odozgo → str. 264

## Geberit Selnova podna WC školjka, vertikalni odvod, djelomično zatvorena forma, Rimfree

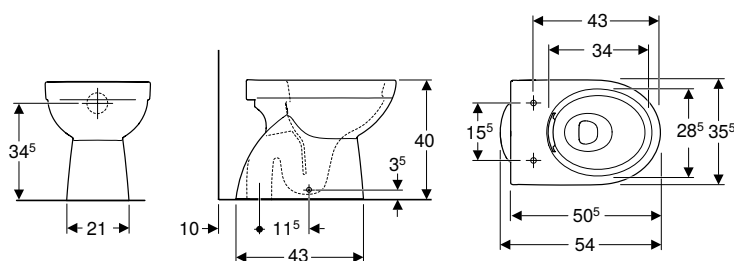

click & scan

### Primjene

- Za nadžbukne i ugradbene vodokotliče

### Tehnički podaci

Materijal	sanitarna keramika
-----------	--------------------

### Svojstva

- Podni
- Rimfree
- Vertikalni odvod
- Djelomično zatvorena forma
- Tip 1, puna količina ispiranja 6 / 5 / 4 l, prema EN 997
- Ispire s 4 l
- Skriveno učvršćenje

### Opseg isporuke

- WC školjka
- Pričvrtni materijal

Br. art.	Boja / površina	B [cm]	H [cm]	T [cm]
500.399.01.7	bijela	35,5	40	54

### Naručuje se dodatno

- WC sjedalo

**Može se kombinirati sa**

- Geberit Selnova WC sjedalo, učvršćenje odozgo → str. 264
- Geberit Selnova WC sjedalo s dodatnim sjedalom za djecu, učvršćenje odozgo → str. 264
- Geberit Selnova WC sjedalo s okovima od plastike, učvršćenje odozdo → str. 263
- Geberit Selnova WC sjedalo s okovima od plastike, učvršćenje odozdo → str. 262
- Geberit AquaClean Tuma Comfort tuš WC sjedalo → str. 434
- Geberit AquaClean tuš WC sjedalo Tuma Classic → str. 436
- Geberit AquaClean tuš WC sjedalo 4000 → str. 437

**Geberit Selnova podna WC školjka, u ravnini sa zidom, horizontalni ili vertikalni odvod, zatvorena forma, Rimfree**

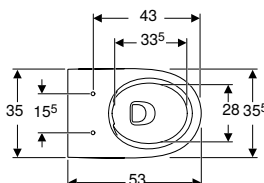
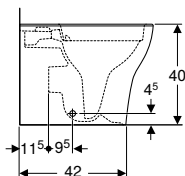
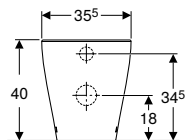

click & scan

**Primjene**

- Za ugradbene vodokotliče

**Tehnički podaci**

Materijal	sanitarna keramika
-----------	--------------------

**Opseg isporuke**

- WC školjka

**Svojstva**

- Podni
- Model back-to-wall
- Rimfree
- Tip 1, puna količina ispiranja 6 / 5 / 4 l, prema EN 997
- Ispire s 4 l
- Horizontalni ili vertikalni odvod
- Zatvorena forma
- Skriveno učvršćenje

Br. art.	Boja / površina	B [cm]	H [cm]	T [cm]
502.036.00.1	bijela	35,5	40	53

**Naručuje se dodatno**

- WC sjedalo

**Može se kombinirati sa**

- Geberit Selnova WC sjedalo, učvršćenje odozgo → str. 264
- Geberit Selnova WC sjedalo s dodatnim sjedalom za djecu, učvršćenje odozgo → str. 264
- Geberit AquaClean Tuma Comfort tuš WC sjedalo → str. 434
- Geberit AquaClean tuš WC sjedalo Tuma Classic → str. 436

**Pribor**

- Pregled pribora – Geberit Selnova WC školjke u povezanosti s priključnim cijevima

## Geberit Selnova podna WC školjka, u ravnini sa zidom, horizontalni ili vertikalni odvod, djelomično zatvorene forme, Rimfree

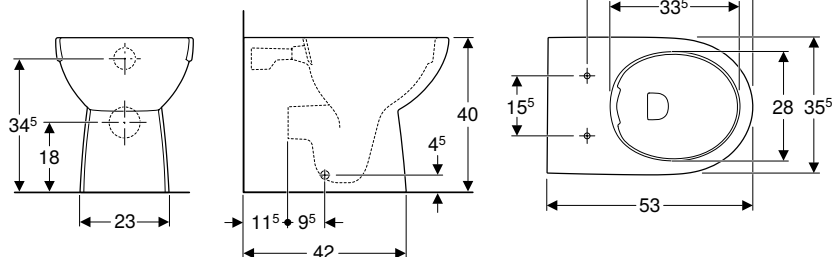

click & scan

### Tehnički podaci

Materijal	sanitarna keramika
-----------	--------------------

### Opseg isporuke

- WC školjka
- Pričvrсни materijal

### Svojstva

- Model back-to-wall
- Podni
- Rimfree
- Tip 1, puna količina ispiranja 6 / 5 / 4 l, prema EN 997
- Horizontalni ili vertikalni odvod
- Ispire s 4 l
- Djelomično zatvorena forma
- Skriveno učvršćenje

Br. art.	Boja / površina	B [cm]	H [cm]	T [cm]
500.393.01.7	bijela	35,5	40	53

### Naručuje se dodatno

- WC sjedalo

### Može se kombinirati sa

- Geberit Selnova WC sjedalo, učvršćenje odozgo → str. 264
- Geberit Selnova WC sjedalo s dodatnim sjedalom za djecu, učvršćenje odozgo → str. 264
- Geberit AquaClean Tuma Comfort tuš WC sjedalo → str. 434
- Geberit AquaClean tuš WC sjedalo Tuma Classic → str. 436
- Geberit AquaClean tuš WC sjedalo 4000 → str. 437

### Pribor

- Pregled pribora – Geberit Selnova WC školjke u povezanosti s priključnim cijevima

## Geberit Selnova podna WC školjka, u ravnini sa zidom, horizontalni ili vertikalni odvod, djelomično zatvorene forme

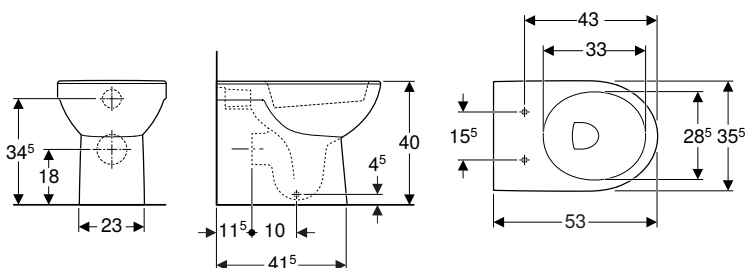

click & scan

### Primjene

- Za ugradbene vodokotliče

### Tehnički podaci

Materijal	sanitarna keramika
-----------	--------------------

### Opseg isporuke

- WC školjka
- Pričvrсни materijal

### Svojstva

- Podni
- Model back-to-wall
- S rubom za ispiranje
- Skriveno učvršćenje
- Horizontalni ili vertikalni odvod
- Tip 1, puna količina ispiranja 6 / 4 l, prema EN 997
- Ispire s 4 l
- Djelomično zatvorena forma

Br. art.	Boja / površina	B [cm]	H [cm]	T [cm]
500.844.00.7	bijela	35,5	40	53

### Naručuje se dodatno

- WC sjedalo

#### Može se kombinirati sa

- Geberit Selnova WC sjedalo, učvršćenje odozgo → str. 264
- Geberit Selnova WC sjedalo, učvršćenje odozdo → str. 263
- Geberit Selnova WC sjedalo s okovima od plastike, učvršćenje odozdo → str. 262
- Geberit Selnova WC sjedalo s dodatnim sjedalom za djecu, učvršćenje odozgo → str. 264
- Geberit AquaClean tuš WC sjedalo Tuma Classic → str. 436
- Geberit AquaClean tuš WC sjedalo 4000 → str. 437

#### Pribor

- Pregled pribora – Geberit Selnova WC školjke u povezanosti s priključnim cijevima

## Geberit Selnova podna WC školjka, u ravni sa zidom, horizontalni odvod, djelomično zatvorene forme

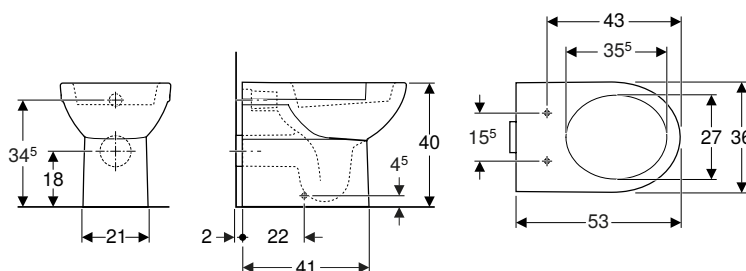

click & scan

#### Primjene

- Za ugradbene vodokotliče

#### Tehnički podaci

Materijal	sanitarna keramika
-----------	--------------------

#### Svojstva

- Podni
- S rubom za ispiranje
- Tip 1, puna količina ispiranja 6 l, prema EN 997
- Horizontalni odvod
- Djelomično zatvorena forma

#### Opseg isporuke

- WC školjka
- Pričvršni materijal

Br. art.	Boja / površina	B [cm]	H [cm]	T [cm]
500.286.01.7	bijela	35,5	40	53

#### Naručuje se dodatno

- WC sjedalo

#### Može se kombinirati sa

- Geberit Selnova WC sjedalo s okovima od plastike, učvršćenje odozdo → str. 262
- Geberit Selnova WC sjedalo, učvršćenje odozgo → str. 264
- Geberit Selnova WC sjedalo s dodatnim sjedalom za djecu, učvršćenje odozgo → str. 264
- Geberit Selnova WC sjedalo, učvršćenje odozdo → str. 263
- Geberit AquaClean Tuma Comfort tuš WC sjedalo → str. 434
- Geberit AquaClean tuš WC sjedalo Tuma Classic → str. 436
- Geberit AquaClean tuš WC sjedalo 4000 → str. 437



## Geberit Selnova podna WC školjka za monoblok vodokotlić, odvod u više smjerova, djelomično zatvorena forma, Rimfree

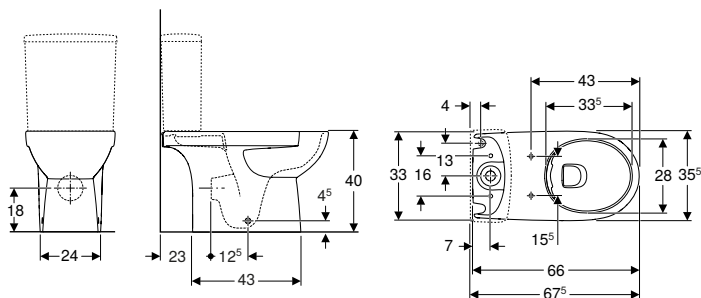

click & scan

### Primjene

- Za nadžbukni vodokotlić u monoblok izvedbi

### Tehnički podaci

Materijal	sanitarna keramika
-----------	--------------------

### Svojstva

- Podni
- Rimfree
- Tip 1, puna količina ispiranja 6 l, prema EN 997
- Odvod u više smjerova
- Djelomično zatvorena forma
- Skriveno učvršćenje

### Opseg isporuke

- WC školjka
- Pričvrсни materijal

Br. art.	Boja / površina	B [cm]	H [cm]	T [cm]
500.488.01.7	bijela	35,5	40	66

### Naručuje se dodatno

- Vodokotlić
- WC sjedalo

### Može se kombinirati sa

- Geberit Selnova Square monoblok vodokotlić, dvokoličinsko ispiranje, priključak vode odozdo → str. 302
- Geberit Selnova Square monoblok vodokotlić, dvokoličinsko ispiranje, priključak vode bočno, za WC Rimfree → str. 303
- Geberit Selnova Square vodokotlić monoblok, dvokoličinsko ispiranje, priključak vode bočno, zakretan, za WC Rimfree → str. 302
- Geberit Selnova WC sjedalo, učvršćenje odozgo → str. 264
- Geberit Selnova WC sjedalo s dodatnim sjedalom za djecu, učvršćenje odozgo → str. 264
- Geberit Selnova WC sjedalo, učvršćenje odozdo → str. 263
- Geberit Selnova WC sjedalo s okovima od plastike, učvršćenje odozdo → str. 262

### Pribor

- Pregled pribora – Geberit Selnova WC školjke u povezanosti s priključnim cijevima

## Geberit Selnova podna WC školjka za monoblok vodokotlić, horizontalni odvod, djelomično zatvorena forma, Rimfree

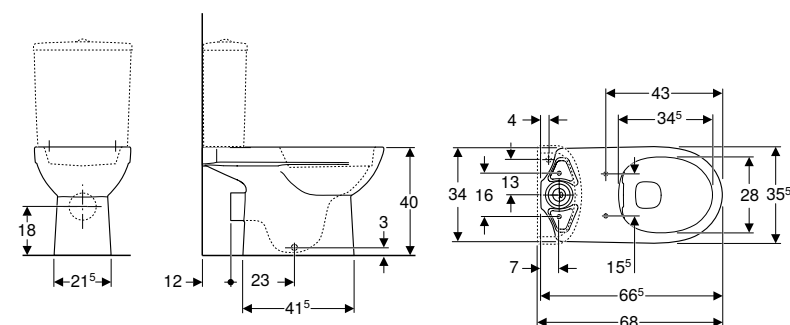

click & scan

### Primjene

- Za nadžbukni vodokotlić u monoblok izvedbi

### Tehnički podaci

Materijal	sanitarna keramika
-----------	--------------------

### Svojstva

- Podni
- Rimfree
- Tip 1, puna količina ispiranja 6 l, prema EN 997
- Horizontalni odvod
- Djelomično zatvorena forma

### Opseg isporuke

- WC školjka
- Pričvrсни materijal

Br. art.	Boja / površina	B [cm]	H [cm]	T [cm]
500.285.01.7	bijela	35,5	40	66,5

**Naručuje se dodatno**

- Vodokotlić
- WC sjedalo

**Može se kombinirati sa**

- Geberit Selnova Square monoblok vodokotlić, dvokoličinsko ispiranje, priključak vode odozdo → str. 302
- Geberit Selnova Square vodokotlić monoblok, dvokoličinsko ispiranje, priključno vode bočno, zakretan, za WC Rimfree → str. 302
- Geberit Selnova Square monoblok vodokotlić, dvokoličinsko ispiranje, priključak vode bočno → str. 301
- Geberit Selnova monoblok vodokotlić, dvokoličinsko ispiranje, priključak vode odozdo → str. 265
- Geberit Selnova nadžbukni vodokotlić monoblok, dvokoličinsko ispiranje, bočni priključak vode → str. 266
- Geberit Selnova WC sjedalo s okovima od plastike, učvršćenje odozdo → str. 262
- Geberit Selnova WC sjedalo, učvršćenje odozdo → str. 263
- Geberit Selnova WC sjedalo, učvršćenje odozgo → str. 264
- Geberit Selnova WC sjedalo s dodatnim sjedalom za djecu, učvršćenje odozgo → str. 264
- Geberit AquaClean Tuma Comfort tuš WC sjedalo → str. 434
- Geberit AquaClean tuš WC sjedalo Tuma Classic → str. 436
- Geberit AquaClean tuš WC sjedalo 4000 → str. 437

**Pribor**

- Pregled pribora – Geberit Selnova WC školjke u povezanosti s priključnim cijevima

**Geberit Selnova podna WC školjka za monoblok vodokotlić, horizontalni odvod, djelomično zatvorena forma**

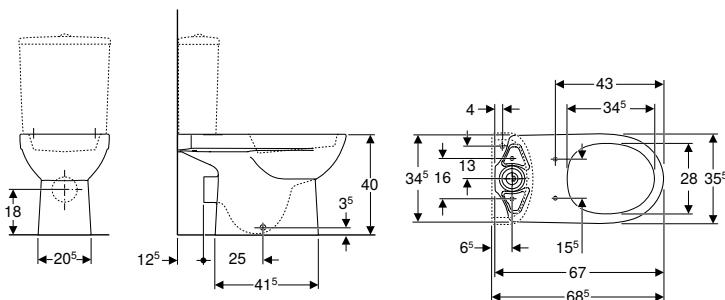

**Primjene**

- Za nadžbukni vodokotlić u monoblok izvedbi

**Tehnički podaci**

Materijal	sanitarna keramika
-----------	--------------------

**Svojstva**

- Podni
- S rubom za ispiranje
- Tip 1, puna količina ispiranja 6 l, prema EN 997
- Horizontalni odvod
- Djelomično zatvorena forma

**Opseg isporuke**

- WC školjka
- Pričvrtni materijal

Br. art.	Boja / površina	B [cm]	H [cm]	T [cm]
500.287.01.7	bijela	35,5	40	67

**Naručuje se dodatno**

- Vodokotlić
- WC sjedalo

**Može se kombinirati sa**

- Geberit Selnova Square monoblok vodokotlić, dvokoličinsko ispiranje, priključak vode odozdo → str. 302
- Geberit Selnova Square monoblok vodokotlić, dvokoličinsko ispiranje, priključak vode bočno → str. 301
- Geberit Selnova monoblok vodokotlić, dvokoličinsko ispiranje, priključak vode odozdo → str. 265
- Geberit Selnova nadžbukni vodokotlić monoblok, dvokoličinsko ispiranje, bočni priključak vode → str. 266
- Geberit Selnova WC sjedalo s okovima od plastike, učvršćenje odozdo → str. 262
- Geberit Selnova WC sjedalo, učvršćenje odozgo → str. 264
- Geberit Selnova WC sjedalo, učvršćenje odozdo → str. 263
- Geberit Selnova WC sjedalo s dodatnim sjedalom za djecu, učvršćenje odozgo → str. 264
- Geberit AquaClean Tuma Comfort tuš WC sjedalo → str. 434
- Geberit AquaClean tuš WC sjedalo Tuma Classic → str. 436
- Geberit AquaClean tuš WC sjedalo 4000 → str. 437

**Pribor**

- Pregled pribora – Geberit Selnova WC školjke u povezanosti s priključnim cijevima

## Geberit Selnova podna WC školjka za monoblok vodokotlić, vertikalni odvod, djelomično zatvorena forma

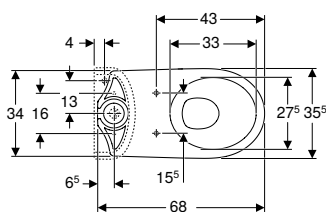
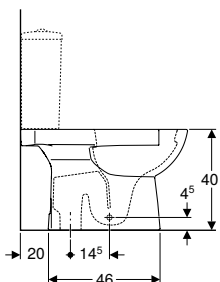
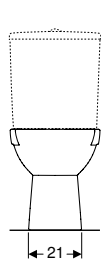

click & scan

### Primjene

- Za nadžbukni vodokotlić u monoblok izvedbi

### Tehnički podaci

Materijal	sanitarna keramika
-----------	--------------------

### Svojstva

- Podni
- S rubom za ispiranje
- Vertikalni odvod
- Tip 1, puna količina ispiranja 6 l, prema EN 997
- Djelomično zatvorena forma

### Opseg isporuke

- WC školjka
- Pričvrсни materijal

Br. art.	Boja / površina	B [cm]	H [cm]	T [cm]
500.151.01.7	bijela	35,5	40	68

### Naručuje se dodatno

- Vodokotlić
- WC sjedalo

### Može se kombinirati sa

- Geberit Selnova Square monoblok vodokotlić, dvokoličinsko ispiranje, priključak vode odozdo → str. 302
- Geberit Selnova Square monoblok vodokotlić, dvokoličinsko ispiranje, priključak vode bočno → str. 301
- Geberit Selnova monoblok vodokotlić, dvokoličinsko ispiranje, priključak vode odozdo → str. 265
- Geberit Selnova nadžbukni vodokotlić monoblok, dvokoličinsko ispiranje, bočni priključak vode → str. 266
- Geberit Selnova WC sjedalo s okovima od plastike, učvršćenje odozdo → str. 262
- Geberit Selnova WC sjedalo, učvršćenje odozdo → str. 264
- Geberit Selnova WC sjedalo, učvršćenje odozdo → str. 263
- Geberit Selnova WC sjedalo s dodatnim sjedalom za djecu, učvršćenje odozdo → str. 264

## Geberit Selnova podna WC školjka za monoblok vodokotlić, horizontalni odvod, Rimfree

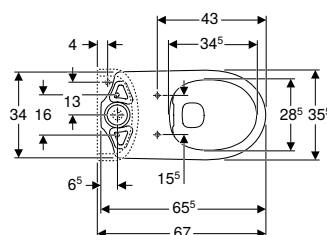
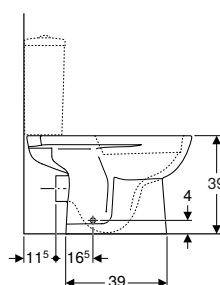
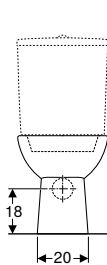

click & scan

### Primjene

- Za nadžbukni vodokotlić u monoblok izvedbi

### Tehnički podaci

Materijal	sanitarna keramika
-----------	--------------------

### Svojstva

- Podni
- Rimfree
- Tip 1, puna količina ispiranja 6 l, prema EN 997
- Horizontalni odvod

### Opseg isporuke

- WC školjka

Br. art.	Boja / površina	B [cm]	H [cm]	T [cm]
500.283.01.5	bijela	35,5	39	65,5

### Naručuje se dodatno

- Vodokotlić
- WC sjedalo

#### Može se kombinirati sa

- Geberit Selnova Square vodokotlić monoblok, dvokoličinsko ispiranje, priključno vode bočno, zakretan, za WC Rimfree → str. 302
- Geberit Selnova Square monoblok vodokotlić, dvokoličinsko ispiranje, priključak vode odozdo → str. 302
- Geberit Selnova Square monoblok vodokotlić, dvokoličinsko ispiranje, priključak vode bočno → str. 301
- Geberit Selnova monoblok vodokotlić, dvokoličinsko ispiranje, priključak vode odozdo → str. 265
- Geberit Selnova nadžbukni vodokotlić monoblok, dvokoličinsko ispiranje, bočni priključak vode → str. 266
- Geberit Selnova WC sjedalo s okovima od plastike, učvršćenje odozdo → str. 262
- Geberit Selnova WC sjedalo, učvršćenje odozdo → str. 263
- Geberit Selnova WC sjedalo, učvršćenje odozgo → str. 264
- Geberit Selnova WC sjedalo s dodatnim sjedalom za djecu, učvršćenje odozgo → str. 264

#### Pribor

- Pregled pribora – Geberit Selnova WC školjke u povezanosti s priključnim cijevima

## Geberit Selnova podna WC školjka za monoblok vodokotlić, horizontalni odvod

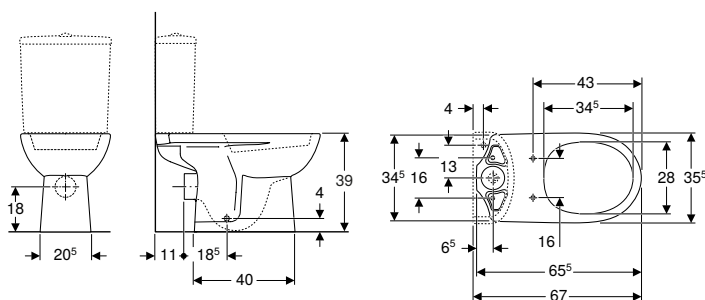

click & scan

Geberit  
Selnova

#### Primjene

- Za nadžbukni vodokotlić u monoblok izvedbi

#### Tehnički podaci

Materijal	sanitarna keramika
-----------	--------------------

#### Svojstva

- Podni
- S rubom za ispiranje
- Tip 1, puna količina ispiranja 6 l, prema EN 997
- Horizontalni odvod

#### Opseg isporuke

- WC školjka

Br. art.	Boja / površina	B	H	T
		[cm]	[cm]	[cm]
500.282.01.5	bijela	35,5	39	65,5

#### Naručuje se dodatno

- Vodokotlić
- WC sjedalo

#### Može se kombinirati sa

- Geberit Selnova Square monoblok vodokotlić, dvokoličinsko ispiranje, priključak vode odozdo → str. 302
- Geberit Selnova Square monoblok vodokotlić, dvokoličinsko ispiranje, priključak vode bočno → str. 301
- Geberit Selnova monoblok vodokotlić, dvokoličinsko ispiranje, priključak vode odozdo → str. 265
- Geberit Selnova nadžbukni vodokotlić monoblok, dvokoličinsko ispiranje, bočni priključak vode → str. 266
- Geberit Selnova WC sjedalo s okovima od plastike, učvršćenje odozdo → str. 262
- Geberit Selnova WC sjedalo, učvršćenje odozdo → str. 263
- Geberit Selnova WC sjedalo, učvršćenje odozgo → str. 264
- Geberit Selnova WC sjedalo s dodatnim sjedalom za djecu, učvršćenje odozgo → str. 264
- Geberit AquaClean tuš WC sjedalo 4000 → str. 437

#### Pribor

- Pregled pribora – Geberit Selnova WC školjke u povezanosti s priključnim cijevima

## Geberit Selnova podna WC školjka za monoblok vodokotlić, vertikalni odvod

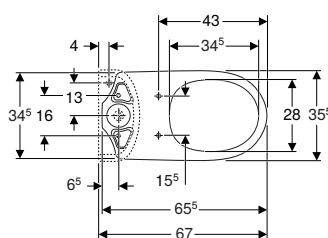
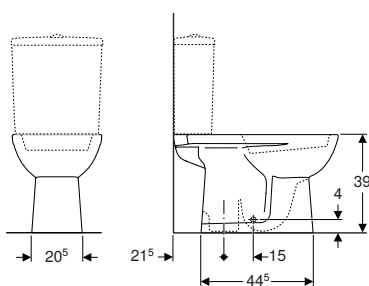

click & scan

### Primjene

- Za nadžbukni vodokotlić u monoblok izvedbi

### Tehnički podaci

Materijal	sanitarna keramika
-----------	--------------------

### Svojstva

- Podni
- S rubom za ispiranje
- Vertikalni odvod
- Tip 1, puna količina ispiranja 6 l, prema EN 997

### Opseg isporuke

- WC školjka

Br. art.	Boja / površina	B [cm]	H [cm]	T [cm]
500.281.01.7	bijela	35,5	39	65,5

### Naručuje se dodatno

- Vodokotlić
- WC sjedalo

### Može se kombinirati sa

- Geberit Selnova Square monoblok vodokotlić, dvokoličinsko ispiranje, priključak vode odozdo → str. 302
- Geberit Selnova Square monoblok vodokotlić, dvokoličinsko ispiranje, priključak vode bočno → str. 301
- Geberit Selnova monoblok vodokotlić, dvokoličinsko ispiranje, priključak vode odozdo → str. 265
- Geberit Selnova nadžbukni vodokotlić monoblok, dvokoličinsko ispiranje, bočni priključak vode → str. 266
- Geberit Selnova WC sjedalo s okovima od plastike, učvršćenje odozdo → str. 262
- Geberit Selnova WC sjedalo, učvršćenje odozdo → str. 263
- Geberit Selnova WC sjedalo, učvršćenje odozgo → str. 264
- Geberit Selnova WC sjedalo s dodatnim sjedalom za djecu, učvršćenje odozgo → str. 264
- Geberit AquaClean tuš WC sjedalo 4000 → str. 437

## WC sjedala

### Geberit Selnova WC sjedalo s okovima od plastike, učvršćenje odozdo

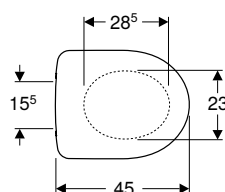
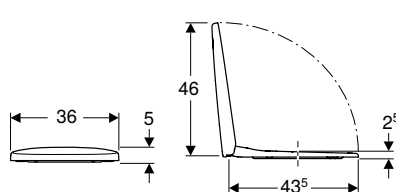

click & scan

### Tehnički podaci

Materijal	duroplast
Razmak ovjesa	15,5 cm

### Opseg isporuke

- WC sjedalo

### Svojstva

- Preklopni poklopac WC-a
- Okovi od plastike

Br. art.	Boja / površina	Funkcija QuickRelease	Funkcija SoftClosing	Učvršćenje	Materijal okova
500.330.01.1	bijela / plastika	ne	ne	odozdo	plastika

#### Može se kombinirati sa

- Geberit Selnova konzolna WC školjka, Rimfree → str. 249
- Geberit Selnova konzolna WC školjka → str. 250
- Geberit Selnova podna WC školjka, u ravnini sa zidom, horizontalni ili vertikalni odvod, djelomično zatvorene forme → str. 256
- Geberit Selnova podna WC školjka, u ravnini sa zidom, horizontalni odvod, djelomično zatvorene forme → str. 257
- Geberit Selnova podni WC, horizontalni odvod, djelomično zatvorena forma, Rimfree → str. 254
- Geberit Selnova podna WC školjka, vertikalni odvod, djelomično zatvorena forma, Rimfree → str. 254
- Geberit Selnova podna WC školjka za monoblok vodokotlić, odvod u više smjerova, djelomično zatvorena forma, Rimfree → str. 258
- Geberit Selnova podna WC školjka za monoblok vodokotlić, horizontalni odvod, djelomično zatvorena forma, Rimfree → str. 258
- Geberit Selnova podna WC školjka za monoblok vodokotlić, horizontalni odvod, djelomično zatvorena forma → str. 259
- Geberit Selnova podna WC školjka za monoblok vodokotlić, vertikalni odvod, djelomično zatvorena forma → str. 260
- Geberit Selnova podna WC školjka za monoblok vodokotlić, horizontalni odvod, Rimfree → str. 260
- Geberit Selnova podna WC školjka za monoblok vodokotlić, horizontalni odvod → str. 261
- Geberit Selnova podna WC školjka za monoblok vodokotlić, vertikalni odvod → str. 262

## Geberit Selnova WC sjedalo, učvršćenje odozdo

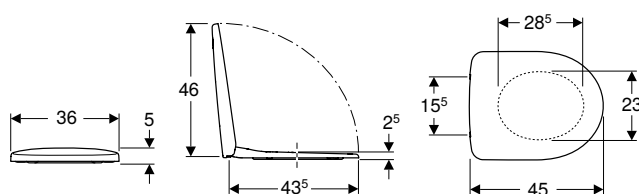

Geberit  
Selnova

#### Tehnički podaci

Materijal	duroplast
Razmak ovjesa	15,5 cm

#### Opseg isporuke

- WC sjedalo

#### Svojstva

- Preklopni poklopac WC-a
- Okovi od metala

Br. art.	Boja / površina	Funkcija QuickRelease	Funkcija SoftClosing	Učvršćenje	Materijal okova
500.331.01.1	bijela / sjajno	ne	ne	odozdo	metal

#### Može se kombinirati sa

- Geberit Selnova konzolna WC školjka, Rimfree → str. 249
- Geberit Selnova konzolna WC školjka → str. 250
- Geberit Selnova podna WC školjka, u ravnini sa zidom, horizontalni ili vertikalni odvod, djelomično zatvorene forme → str. 256
- Geberit Selnova podna WC školjka, u ravnini sa zidom, horizontalni odvod, djelomično zatvorene forme → str. 257
- Geberit Selnova podni WC, horizontalni odvod, djelomično zatvorena forma, Rimfree → str. 254
- Geberit Selnova podna WC školjka, vertikalni odvod, djelomično zatvorena forma, Rimfree → str. 254
- Geberit Selnova podna WC školjka za monoblok vodokotlić, odvod u više smjerova, djelomično zatvorena forma, Rimfree → str. 258
- Geberit Selnova podna WC školjka za monoblok vodokotlić, horizontalni odvod, djelomično zatvorena forma, Rimfree → str. 258
- Geberit Selnova podna WC školjka za monoblok vodokotlić, horizontalni odvod, djelomično zatvorena forma → str. 259
- Geberit Selnova podna WC školjka za monoblok vodokotlić, vertikalni odvod, djelomično zatvorena forma → str. 260
- Geberit Selnova podna WC školjka za monoblok vodokotlić, horizontalni odvod, Rimfree → str. 260
- Geberit Selnova podna WC školjka za monoblok vodokotlić, horizontalni odvod → str. 261
- Geberit Selnova podna WC školjka za monoblok vodokotlić, vertikalni odvod → str. 262

## Geberit Selnova WC sjedalo, učvršćenje odozgo

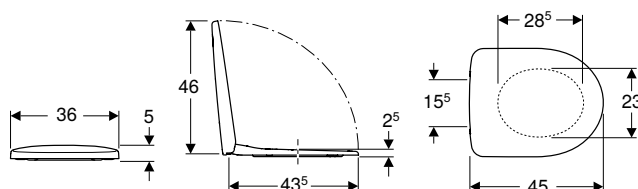

click & scan

### Tehnički podaci

Materijal	duroplast
Razmak ovjesa	15,5 cm

### Opseg isporuke

- WC sjedalo

### Svojstva

- Preklopni poklopac WC-a
- Okovi od metala

Br. art.	Boja / površina	Funkcija QuickRelease	Funkcija SoftClosing	Učvršćenje	Materijal okova
500.333.01.1	bijela / sjajno	ne	da	odozgo	mesing kromirani
500.335.01.1	bijela / sjajno	da	da	odozgo	mesing kromirani
500.337.01.1	bijela / sjajno	ne	ne	odozgo	inox

### Može se kombinirati sa

- Geberit Selnova Compact konzolna WC školjka, skraćena projekcija, zatvorena forma, Rimfree → str. 314
- Geberit Selnova Compact konzolna WC školjka, skraćene projekcije, Rimfree → str. 314
- Geberit Selnova konzolna WC školjka, zatvorena forma, Rimfree → str. 247
- Geberit Selnova konzolna WC školjka, povišena, zatvorena forma, Rimfree → str. 251
- Geberit Selnova konzolna WC školjka, djelomično zatvorena forma, Rimfree → str. 248
- Geberit Selnova konzolna WC školjka, Rimfree → str. 249
- Geberit Selnova konzolna WC školjka → str. 250
- Geberit Selnova podna WC školjka, u ravnini sa zidom, horizontalni ili vertikalni odvod, zatvorena forma, Rimfree → str. 255
- Geberit Selnova podna WC školjka, u ravnini sa zidom, horizontalni ili vertikalni odvod, djelomično zatvorene forme, Rimfree → str. 256
- Geberit Selnova podna WC školjka, u ravnini sa zidom, horizontalni ili vertikalni odvod, djelomično zatvorene forme → str. 256
- Geberit Selnova podna WC školjka, u ravnini sa zidom, horizontalni odvod, djelomično zatvorene forme → str. 257
- Geberit Selnova podni WC, horizontalni odvod, djelomično zatvorena forma, Rimfree → str. 254
- Geberit Selnova podna WC školjka, vertikalni odvod, djelomično zatvorena forma, Rimfree → str. 254
- Geberit Selnova podna WC školjka za monoblok vodokotlić, odvod u više smjerova, djelomično zatvorena forma, Rimfree → str. 258
- Geberit Selnova podna WC školjka za monoblok vodokotlić, horizontalni odvod, djelomično zatvorena forma → str. 259
- Geberit Selnova podna WC školjka za monoblok vodokotlić, horizontalni odvod, djelomično zatvorena forma, Rimfree → str. 258
- Geberit Selnova podna WC školjka za monoblok vodokotlić, horizontalni odvod, Rimfree → str. 260
- Geberit Selnova podna WC školjka za monoblok vodokotlić, vertikalni odvod, djelomično zatvorena forma → str. 260
- Geberit Selnova podna WC školjka za monoblok vodokotlić, horizontalni odvod → str. 261
- Geberit Selnova podna WC školjka za monoblok vodokotlić, vertikalni odvod → str. 262

## Geberit Selnova WC sjedalo s dodatnim sjedalom za djecu, učvršćenje odozgo

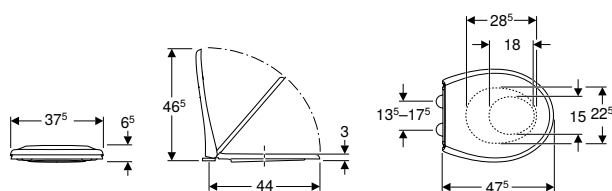

click & scan

### Tehnički podaci

Materijal	duroplast
Razmak ovjesa	13,5–17,5 cm

### Opseg isporuke

- WC sjedalo

### Svojstva

- Preklopni poklopac WC-a
- Malo WC sjedalo prikladno za djecu
- Integrirani magneti kako bi se spriječilo pomicanje WC sjedala za djecu

Br. art.	Boja / površina	Funkcija QuickRelease	Funkcija SoftClosing	Učvršćenje	Materijal okova
500.339.01.1	bijela / sjajno	da	da	odozgo	mesing kromirani

**Može se kombinirati sa**

- Geberit Selnova konzolna WC školjka, zatvorena forma, Rimfree → str. 247
- Geberit Selnova konzolna WC školjka, povišena, zatvorena forma, Rimfree → str. 251
- Geberit Selnova konzolna WC školjka, djelomično zatvorena forma, Rimfree → str. 248
- Geberit Selnova konzolna WC školjka, Rimfree → str. 249
- Geberit Selnova konzolna WC školjka → str. 250
- Geberit Selnova podna WC školjka, u ravnini sa zidom, horizontalni ili vertikalni odvod, zatvorena forma, Rimfree → str. 255
- Geberit Selnova podna WC školjka, u ravnini sa zidom, horizontalni ili vertikalni odvod, djelomično zatvorene forme, Rimfree → str. 256
- Geberit Selnova podna WC školjka, u ravnini sa zidom, horizontalni ili vertikalni odvod, djelomično zatvorene forme → str. 256
- Geberit Selnova podna WC školjka, u ravnini sa zidom, horizontalni odvod, djelomično zatvorene forme → str. 257
- Geberit Selnova podni WC, horizontalni odvod, djelomično zatvorena forma, Rimfree → str. 254
- Geberit Selnova podna WC školjka, vertikalni odvod, djelomično zatvorena forma, Rimfree → str. 254
- Geberit Selnova podna WC školjka za monoblok vodokotlić, odvod u više smjerova, djelomično zatvorena forma, Rimfree → str. 258
- Geberit Selnova podna WC školjka za monoblok vodokotlić, horizontalni odvod, djelomično zatvorena forma, Rimfree → str. 258
- Geberit Selnova podna WC školjka za monoblok vodokotlić, horizontalni odvod, djelomično zatvorena forma → str. 259
- Geberit Selnova podna WC školjka za monoblok vodokotlić, vertikalni odvod, djelomično zatvorena forma → str. 260
- Geberit Selnova podna WC školjka za monoblok vodokotlić, horizontalni odvod, Rimfree → str. 260
- Geberit Selnova podna WC školjka za monoblok vodokotlić, horizontalni odvod → str. 261
- Geberit Selnova podna WC školjka za monoblok vodokotlić, vertikalni odvod → str. 262

## Nazidni vodokotlići

### Nazidni vodokotlići za WC školjke, od sanitarne keramike

#### Geberit Selnova monoblok vodokotlić, dvokoličinsko ispiranje, priključak vode odozdo

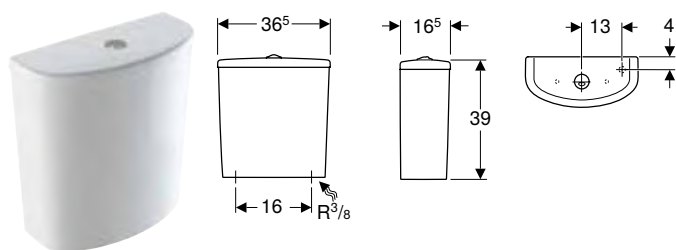

click &amp; scan

**Primjene**

- Za montažu monobloka
- Za priključke vode 3/8"

**Tehnički podaci**

Tvorničke postavke količine vode za ispiranje	4 l / 2,6 l
Područje podešavanja velike količine vode za ispiranje	4 l / 6 l
Područje podešavanja male količine vode za ispiranje	2,6 l / 4 l
Materijal	sanitarna keramika

**Svojstva**

- Dvokoličinsko ispiranje
- Priključak vode dolje

**Opseg isporuke**

- Nadžbukni vodokotlić monoblok
- Unutarnja garnitura

Br. art.	Boja / površina	B [cm]	H [cm]	T [cm]
500.268.01.1	bijela	36,5	38	16,5

**Može se kombinirati sa**

- Geberit Selnova Comfort podna WC školjka za vodokotlić monoblok, horizontalni odvod, povišena → str. 330
- Geberit Selnova podna WC školjka za monoblok vodokotlić, horizontalni odvod, djelomično zatvorena forma → str. 259
- Geberit Selnova podna WC školjka za monoblok vodokotlić, vertikalni odvod → str. 262
- Geberit Selnova podna WC školjka za monoblok vodokotlić, horizontalni odvod → str. 261
- Geberit Selnova podna WC školjka za monoblok vodokotlić, horizontalni odvod, Rimfree → str. 260
- Geberit Selnova podna WC školjka za monoblok vodokotlić, horizontalni odvod, djelomično zatvorena forma, Rimfree → str. 258
- Geberit Selnova podna WC školjka za monoblok vodokotlić, vertikalni odvod, djelomično zatvorena forma → str. 260



## Geberit Selnova nadžbukni vodokotlić monoblok, dvokoličinsko ispiranje, bočni priključak vode

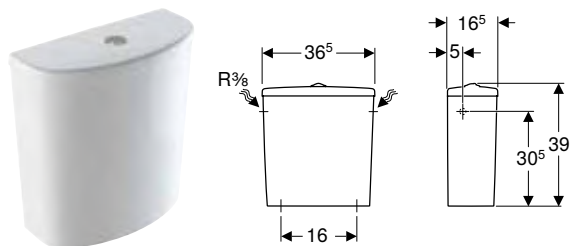

click & scan

### Primjene

- Za montažu monobloka
- Za priključke vode 3/8"

### Tehnički podaci

Tvorničke postavke količine vode za ispiranje	6 l / 3 l
Područje podešavanja velike količine vode za ispiranje	6 l
Područje podešavanja male količine vode za ispiranje	3 l
Materijal	sanitarna keramika

### Svojstva

- Dvokoličinsko ispiranje
- Priključak vode bočno

### Opseg isporuke

- Nadžbukni vodokotlić monoblok
- Unutarnja garnitura

Br. art.	Boja / površina	B [cm]	H [cm]	T [cm]
500.269.01.1	bijela	36,5	39	16,5

### Može se kombinirati sa

- Geberit Selnova Comfort podna WC školjka za vodokotlić monoblok, horizontalni odvod, povišena → str. 330
- Geberit Selnova podna WC školjka za monoblok vodokotlić, horizontalni odvod, djelomično zatvorena forma → str. 259
- Geberit Selnova podna WC školjka za monoblok vodokotlić, vertikalni odvod → str. 262
- Geberit Selnova podna WC školjka za monoblok vodokotlić, horizontalni odvod → str. 261
- Geberit Selnova podna WC školjka za monoblok vodokotlić, horizontalni odvod, Rimfree → str. 260
- Geberit Selnova podna WC školjka za monoblok vodokotlić, horizontalni odvod, djelomično zatvorena forma, Rimfree → str. 258
- Geberit Selnova podna WC školjka za monoblok vodokotlić, vertikalni odvod, djelomično zatvorena forma → str. 260

## Bidei

### Konzolni bidei

#### Geberit Selnova konzolni bide, zatvorena forma

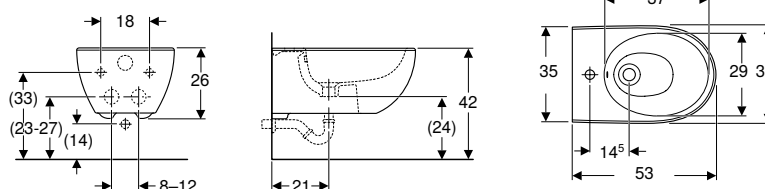

click & scan

### Primjene

- Za armature s jednim otvorom s fleksibilnim priključnim cijevima

### Tehnički podaci

Materijal	sanitarna keramika
-----------	--------------------

### Svojstva

- Konzolni
- Sakriveni priključak vode
- Jednostavna montaža s pomoću tehnologije Easy Fast Fixing (Tip EFF3)
- Zatvorena forma
- Skriveno učvršćenje

### Opseg isporuke

- Pričvršni materijal

Br. art.	Boja / površina	Preljev	B [cm]	H [cm]	T [cm]
501.993.00.1	bijela	vidljiv	36	26	53

## Geberit Selnova konzolni bide

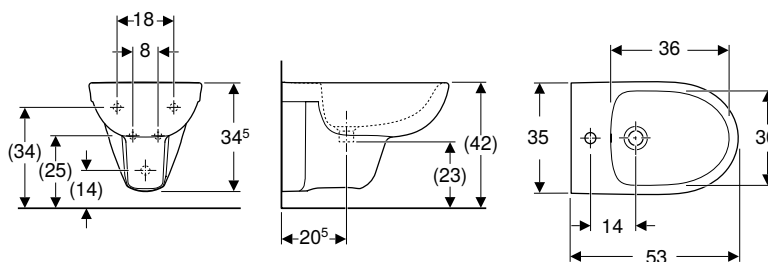

click &amp; scan

## Tehnički podaci

Materijal	sanitarna keramika
-----------	--------------------

## Svojstva

- Konzolni
- Sakriveni priključak vode

Br. art.	Boja / površina	Preljev	B [cm]	H [cm]	T [cm]
500.264.01.7	bijela	vidljiv	35	34,5	53

## Podni bidei

## Geberit Selnova podni bide

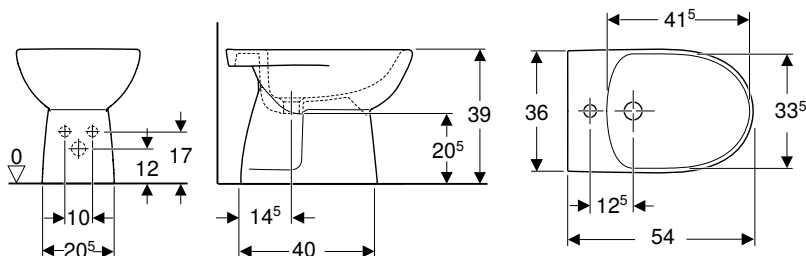

click &amp; scan

## Tehnički podaci

Materijal	sanitarna keramika
-----------	--------------------

## Svojstva

- Podni
- Slobodno stojeći

Br. art.	Boja / površina	Preljev	B [cm]	H [cm]	T [cm]
500.154.01.5	bijela	vidljiv	35,8	39	54

## Geberit Selnova podni bide, slobodno stojeći, djelomično zatvorena forma

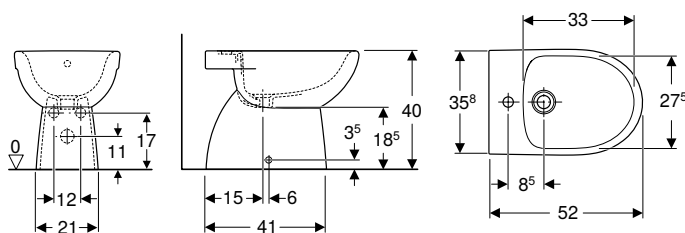

click &amp; scan

## Tehnički podaci

Materijal	sanitarna keramika
-----------	--------------------

## Opseg isporuke

- Pričvrtni materijal

## Svojstva

- Podni
- Slobodno stojeći
- Skriveno učvršćenje
- Djelomično zatvorena forma

Br. art.	Boja / površina	Preljev	B [cm]	H [cm]	T [cm]
500.288.01.7	bijela	vidljiv	35,8	40	52

## Geberit Selnova podni bide u ravni sa zidom, djelomično zatvorena forma

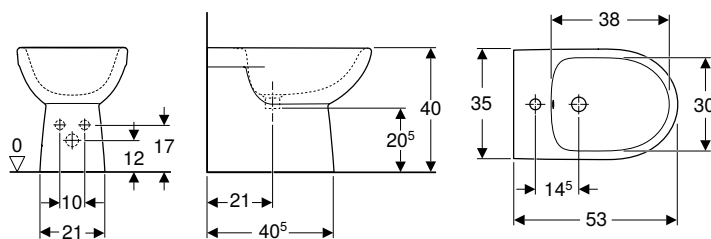

click & scan

### Tehnički podaci

Materijal	sanitarna keramika
-----------	--------------------

### Opseg isporuke

- Pričvrсни materijal

### Svojstva

- Podni
- Model back-to-wall
- Sakriveni priključak vode
- Skriveno učvršćenje
- Djelomično zatvorena forma

Br. art.	Boja / površina	Preljev	B [cm]	H [cm]	T [cm]
500.289.01.7	bijela	vidljiv	35	40	53

## Pisoari

### Upotreba s ispiranjem

## Geberit Selnova pisoar, dovod odozgo, odvod prema natrag ili dolje

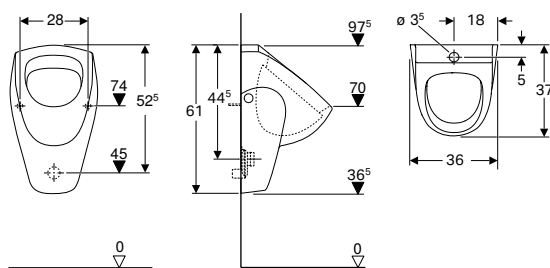

click & scan

### Primjene

- Za upotrebu s automatskim ispiranjem koje štedi vodu
- Za nadžbukni uređaj za aktiviranje ispiranja pisoara

### Tehnički podaci

Područje podešavanja male količine vode za ispiranje	1 l
Materijal	sanitarna keramika

### Svojstva

- Konzolni
- S rubom za ispiranje
- Sakriven sifon
- Skriveno učvršćenje
- Zadovoljava zahtjeve prema EN 13407

### Opseg isporuke

- Keramika pisoara

Br. art.	Boja / površina	B [cm]	H [cm]	T [cm]	Odvod
500.343.01.1	bijela	36	61	37	prema natrag ili prema dolje

### Naručuje se dodatno

- Geberit set za pričvršćivanje za pisoare, Kerafix

### Pribor

- Geberit tlačni ventil za pisoar, s elektroničkim aktiviranjem ispiranja, napajanje baterijama, nazidna montaža
- Geberit sifon pisoara, horizontalni odvod → str. 504
- Geberit sifon pisoara, vertikalni odvod → str. 504



- Sifon pisoara nije sadržan u opsegu isporuke

## Geberit Selnova pisoar, dovod odostraga, odvod prema natrag

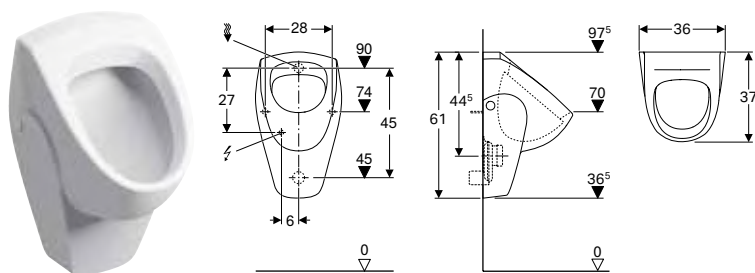

### Primjene

- Za upotrebu s automatskim ispiranjem koje štedi vodu
- Za uporabu s ručnim ili automatskim aktiviranjem ispiranja
- Za ugradbene uređaje za aktiviranje ispiranja pisoara
- Za sakrivene ugradbene uređaje za aktiviranje ispiranja pisoara
- Za sakrivene nadžbukne uređaje za aktiviranje ispiranja pisoara

### Svojstva

- Konzolni
- S rubom za ispiranje
- Sakriven sifon
- Skriveno učvršćenje
- Zadovoljava zahtjeve prema EN 13407

### Tehnički podaci

Područje podešavanja male količine vode za ispiranje	1 l
Materijal	sanitarna keramika

### Opseg isporuke

- Keramika pisoara

Br. art.	Boja / površina	B [cm]	H [cm]	T [cm]	Odvod
500.344.01.1	bijela	36	61	37	prema natrag

### Naručuje se dodatno

- Geberit set za pričvršćivanje za pisoare, Kerafix

### Pribor

- Geberit produžetak isplavnog koljena s brtvenim naglavkom
- Geberit sifon pisoara, horizontalni odvod → str. 504



- Sifon pisoara nije sadržan u opsegu isporuke
- Potreban priključak struje za uređaj za aktiviranje ispiranja pisoara s mrežnim napajanjem

## Geberit Selnova pisoar trigonalni, dovod odozgo, odvod prema natrag ili dolje

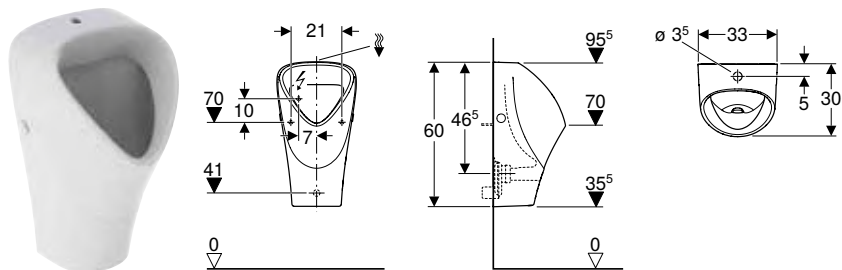

click & scan

### Primjene

- Za upotrebu s automatskim ispiranjem koje štedi vodu
- Za nadžbukni uređaj za aktiviranje ispiranja pisoara

### Tehnički podaci

Područje podešavanja male količine vode za ispiranje	1 l
Materijal	sanitarna keramika

### Svojstva

- Konzolni
- S rubom za ispiranje
- Sakriven sifon
- Skriveno učvršćenje
- Zadovoljava zahtjeve prema EN 13407

### Opseg isporuke

- Keramika pisoara

Br. art.	Boja / površina	B [cm]	H [cm]	T [cm]	Odvod
501.676.00.1	bijela	33	60	30	prema natrag

### Naručuje se dodatno

- Geberit set za pričvršćivanje za pisoare, Kerafix

### Pribor

- Geberit tlačni ventil za pisoar, s elektroničkim aktiviranjem ispiranja, napajanje baterijama, nazidna montaža
- Geberit sifon pisoara, horizontalni odvod → str. 504
- Geberit sifon pisoara, vertikalni odvod → str. 504
- Geberit pregrada pisoara
- Geberit pregrada pisoara



- Sifon pisoara nije sadržan u opsegu isporuke

## Geberit Selnova pisoar trigonalni, dovod odostraga, odvod prema natrag ili dolje

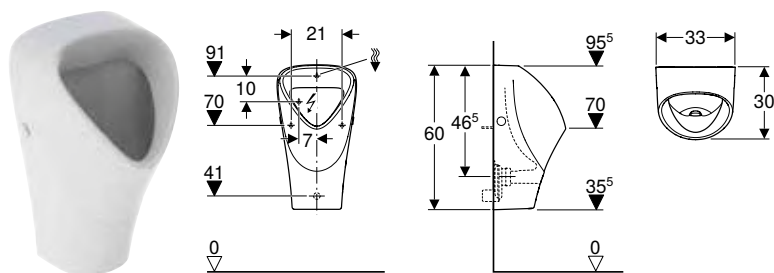

click & scan

### Primjene

- Za upotrebu s automatskim ispiranjem koje štedi vodu
- Za uporabu s ručnim ili automatskim aktiviranjem ispiranja
- Za ugradbene uređaje za aktiviranje ispiranja pisoara
- Za sakrivene ugradbene uređaje za aktiviranje ispiranja pisoara
- Za sakrivene nadžbukne uređaje za aktiviranje ispiranja pisoara

### Svojstva

- Konzolni
- S rubom za ispiranje
- Sakriven sifon
- Skriveno učvršćenje
- Zadovoljava zahtjeve prema EN 13407

### Tehnički podaci

Područje podešavanja male količine vode za ispiranje	1 l
Materijal	sanitarna keramika

### Opseg isporuke

- Keramika pisoara

Br. art.	Boja / površina	B [cm]	H [cm]	T [cm]	Odvod
501.666.00.1	bijela	33	60	30	prema natrag

### Naručuje se dodatno

- Geberit set za pričvršćivanje za pisoare, Kerafix

### Pribor

- Geberit produžetak isplavnog koljena s brtvenim naglavkom
- Geberit sifon pisoara, horizontalni odvod → str. 504
- Geberit sifon pisoara, vertikalni odvod → str. 504
- Geberit pregrada pisoara
- Geberit pregrada pisoara



- Sifon nije u opsegu isporuke
- Potreban priključak struje za uređaj za aktiviranje ispiranja pisoara s mrežnim napajanjem



# Geberit Selnova Square

<b>Umivaonici.....</b>	<b>274</b>
Umivaonici za pranje ruku .....	274
Umivaonici .....	275
Poluugradbeni umivaonici .....	276
Ugradbeni umivaonici .....	276
Podesti.....	277
<b>Set umivaonika s bazama .....</b>	<b>278</b>
Umivaonici za pranje ruku s bazom .....	278
Ugradbeni umivaonici s bazom .....	279
Umivaonici tankog ruba s bazom .....	280
<b>Kupaonski namještaj.....</b>	<b>284</b>
Pregled pribora – Geberit Selnova Square kupaonski namještaj.....	285
Bočni elementi .....	288
Ogledala .....	289
Elementi s ogledalima .....	290
Pribor .....	290
<b>WC školjke.....</b>	<b>294</b>
Pregled asortimana – Geberit Selnova Square WC školjke i WC sjedala .....	295
Konzolne WC školjke .....	296
Podne WC školjke .....	298
WC sjedala .....	300
<b>Nazidni vodokotlići .....</b>	<b>301</b>
Nazidni vodokotlići za WC školjke, od sanitarne keramike .....	301
<b>Bidei.....</b>	<b>303</b>
Konzolni bidei .....	303
Podni bidei .....	304



# Umivaonici

## Umivaonici za pranje ruku

### Geberit Selnova Square umivaonik za pranje ruku s asimetričnim preljevom

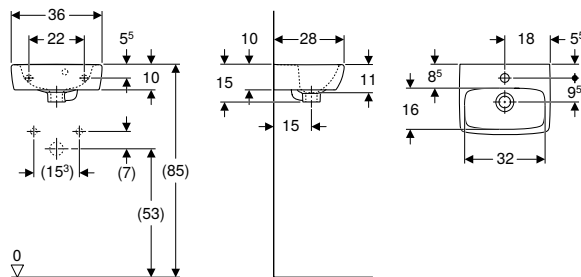

click & scan

#### Tehnički podaci

Materijal	sanitarna keramika
-----------	--------------------

#### Opseg isporuke

- Umivaonik za pranje ruku

#### Svojstva

- Asimetrični preljev
- Može se kombinirati s podestom
- Mogućnost ugradnje baze

Br. art.	Boja / površina	Otvor za armaturu	Preljev	H [cm]	T [cm]
<b>B / širina: 36 cm</b>					
500.316.01.7	bijela	u sredini	vidljiv	15	28

#### Može se kombinirati sa

- Geberit Selnova Square podest → str. 277

#### Pribor

- Geberit direktni samočisteći sifon za umivaonik, horizontalni odvod → str. 495
- Geberit pričvrtni materijal za umivaonik za pranje ruku → str. 456

### Geberit Selnova Square umivaonik za pranje ruku

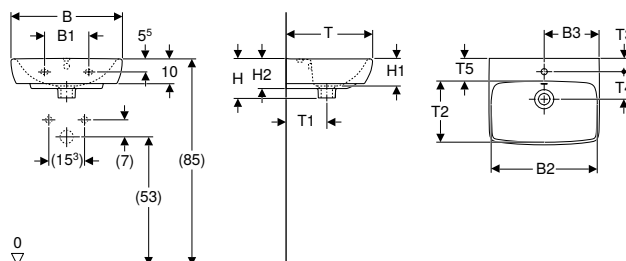

click & scan

#### Tehnički podaci

Materijal	sanitarna keramika
-----------	--------------------

#### Opseg isporuke

- Umivaonik za pranje ruku

#### Svojstva

- Može se kombinirati s polupodestom
- Može se kombinirati s podestom
- Mogućnost ugradnje baze

Br. art.	Boja / površina	Otvor za armaturu	Preljev	B1 [cm]	B2 [cm]	B3 [cm]	Širina baze [cm]	H [cm]	H1 [cm]	H2 [cm]	T [cm]	T1 [cm]	T2 [cm]	T3 [cm]	T4 [cm]	T5 [cm]
<b>B / širina: 45 cm</b>																
500.322.01.2*	bijela	u sredini	bez	18	40	22,5	38,6	16	11	12	35	18	21,5	5,5	12,5	9
500.322.01.7	bijela	u sredini	vidljiv	18	40	22,5	38,6	16	11	12	35	18	21,5	5,5	12,5	9
<b>B / širina: 50 cm</b>																
500.301.01.7	bijela	bez	vidljiv	23	44,5		41,8	17	12	13,5	42	20	27,5			11
500.310.01.2*	bijela	u sredini	bez	23	44,5	25	41,8	17	12	13,5	42	20	27,5	6,5	13,5	11
500.310.01.7	bijela	u sredini	vidljiv	23	44,5	25	41,8	17	12	13,5	42	20	27,5	6,5	13,5	11

\* Proizvodnja vezana uz narudžbu

#### Može se kombinirati sa

- Geberit Selnova Square polupodest za umivaonik za pranje ruku → str. 277
- Geberit Selnova polupodest → str. 245
- Geberit Selnova Square podest → str. 277
- Geberit Selnova podest → str. 245

**Pribor**

- Geberit direktni samočisteći sifon za umivaonik, horizontalni odvod → str. 495
- Geberit pričvrtni materijal za umivaonik za pranje ruku → str. 456



- Geberit Selnova Square polupodest samo za umivaonik 45 cm
- Geberit Selnova polustup samo za umivaonik 50 cm

## Umivaonici

### Geberit Selnova Square umivaonik

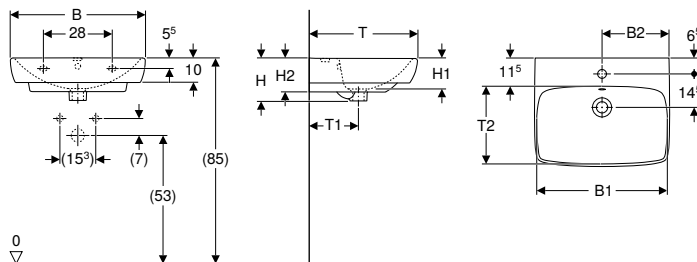

**Tehnički podaci**

Materijal	sanitarna keramika
-----------	--------------------

**Opseg isporuke**

- Umivaonik

**Svojstva**

- Može se kombinirati s polupodestom
- Može se kombinirati s podestom
- Mogućnost ugradnje baze

Br. art.	Boja / površina	Otvor za armaturu	Preljev	B1 [cm]	B2 [cm]	Širina baze [cm]	H [cm]	H1 [cm]	H2 [cm]	T [cm]	T1 [cm]	T2 [cm]
<b>B / širina: 55 cm</b>												
500.290.01.4 *	bijela	bez	bez	47,5	27	46,4	17,5	12,5	14	44	20	29
500.291.01.7	bijela	bez	vidljiv	47,5	27	46,4	17,5	12,5	14	44	20	29
500.290.01.2 *	bijela	u sredini	bez	47,5	27	46,4	17,5	12,5	14	44	20	29
500.290.01.7	bijela	u sredini	vidljiv	47,5	27	46,4	17,5	12,5	14	44	20	29
<b>B / širina: 60 cm</b>												
500.300.01.4 *	bijela	bez	vidljiv	54,5	29,5	49,3	18	13	14,5	46	20	30,5
502.792.00.7 *	bijela	bez	bez	54,5	29,5	49,3	18	13	14,5	46	20	30,5
500.300.01.2 *	bijela	u sredini	bez	54,5	29,5	49,3	18	13	14,5	46	20	30,5
500.300.01.7	bijela	u sredini	vidljiv	54,5	29,5	49,3	18	13	14,5	46	20	30,5
<b>B / širina: 65 cm</b>												
500.299.01.2 *	bijela	bez	vidljiv	61	32	54,4	18	13	14,5	48	21	32
500.299.01.4 *	bijela	bez	bez	61	32	54,4	18	13	14,5	48	21	32
500.299.01.5	bijela	u sredini	vidljiv	61	32	54,4	18	13	14,5	48	21	32

\* Proizvodnja vezana uz narudžbu

**Može se kombinirati sa**

- Geberit Selnova podest → str. 245
- Geberit Selnova polupodest → str. 245

**Pribor**

- Geberit direktni samočisteći sifon za umivaonik, horizontalni odvod → str. 495
- Geberit pričvrtni materijal za umivaonik → str. 456



- Geberit Selnova Square podest samo za umivaonike 55–60 cm
- Geberit Selnova podest samo za umivaonik 65 cm

Geberit Selnova Square

## Poluugradbeni umivaonici

### Geberit Selnova Square poluugradbeni umivaonik

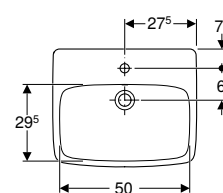
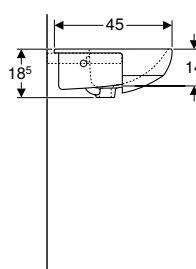
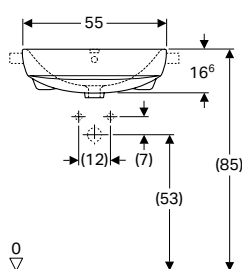

click & scan

#### Primjene

- Za montažu u ploče za umivaonike

#### Tehnički podaci

Materijal	sanitarna keramika
-----------	--------------------

#### Opseg isporuke

- Poluugradbeni umivaonik
- Pričvrtni materijal

Br. art.	Boja / površina	Otvor za armaturu	Preljev	H [cm]	T [cm]
<b>B / širina: 55 cm</b>					
501.467.00.7	bijela	u sredini	vidljiv	18,5	45

#### Pribor

- Geberit direktni samočisteći sifon za umivaonik, horizontalni odvod → str. 495

## Ugradbeni umivaonici

### Geberit Selnova Square ugradbeni umivaonik

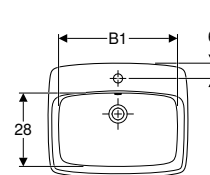
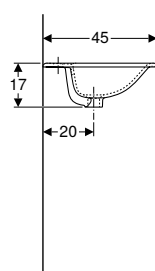
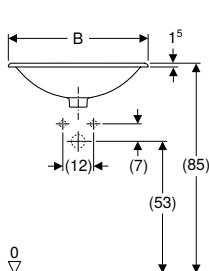

click & scan

#### Primjene

- Za montažu u ploče umivaonika odozgo

#### Tehnički podaci

Materijal	sanitarna keramika
-----------	--------------------

#### Opseg isporuke

- Ugradbeni umivaonik

Br. art.	Boja / površina	Otvor za armaturu	Preljev	B1 [cm]	H [cm]	T [cm]
<b>B / širina: 55 cm</b>						
501.466.00.7	bijela	u sredini	vidljiv	46	17	45
<b>B / širina: 60 cm</b>						
500.307.01.7	bijela	u sredini	vidljiv	50	17	45

#### Pribor

- Geberit direktni samočisteći sifon za umivaonik, horizontalni odvod → str. 495

## Podesti

### Geberit Selnova Square podest

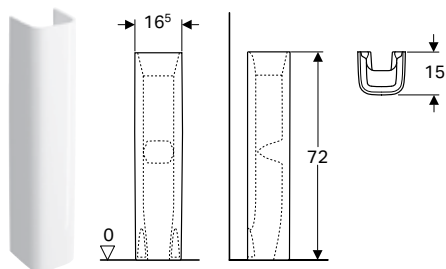

click & scan

#### Tehnički podaci

Materijal	sanitarna keramika
-----------	--------------------

#### Opseg isporuke

- Podest

Br. art.	Boja / površina	B [cm]
500.342.01.7	bijela	16,5

#### Može se kombinirati sa

- Geberit Selnova Compact umivaonik za pranje ruku, skraćena projekcija, s površinom za odlaganje → str. 309
- Geberit Smyle Square umivaonik za pranje ruku s asimetričnim preljevom → str. 216
- Geberit Smyle Square umivaonik → str. 218
- Geberit Selnova Square umivaonik za pranje ruku s asimetričnim preljevom → str. 274
- Geberit Selnova Square umivaonik za pranje ruku → str. 274
- Geberit Smyle Square umivaonik za pranje ruku → str. 216

### Geberit Selnova Square polupodest za umivaonik za pranje ruku

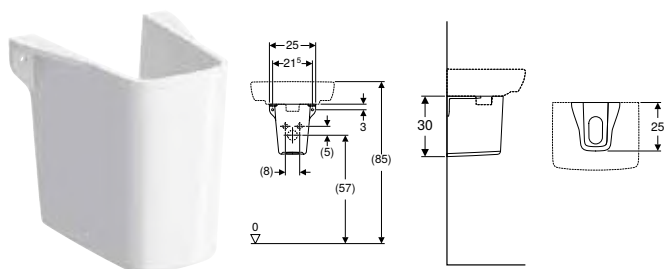

click & scan

#### Primjene

- Za umivaonike za pranje ruku

#### Opseg isporuke

- Polupodest

#### Tehnički podaci

Materijal	sanitarna keramika
-----------	--------------------

Br. art.	Boja / površina	B [cm]
501.477.00.7	bijela	25

#### Naručuje se dodatno

- Pričvrsni materijal

#### Može se kombinirati sa

- Geberit Selnova Compact umivaonik za pranje ruku, skraćena projekcija, s površinom za odlaganje → str. 309
- Geberit Selnova Square umivaonik za pranje ruku → str. 274

## Set umivaonika s bazama

### Umivaonici za pranje ruku s bazom

#### Geberit Selnova Square set umivaonika za pranje ruku s bazom, jedna vrata

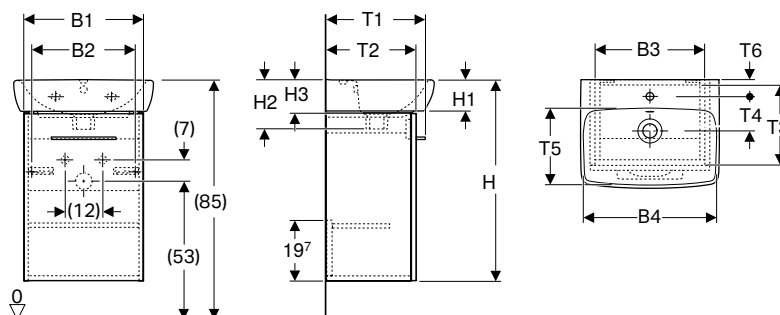

click & scan

#### Tehnički podaci

Materijal sanitarna keramika / komprimirana troslojna ploča od iverice

#### Opseg isporuke

- Umivaonik za pranje ruku
- Baza za mali umivaonik za ruke
- Pričvrtni materijal
- Ručka

#### Svojstva

- FSC™ C134279 certificiran
- Konzolni
- S jednim vratima
- Ručka za otvaranje
- Vrata s mehanizmom za prigušivanje
- S fiksnom policom
- Otvaranje vrata lijevo ili desno
- Otporno na vlagu
- Isporučuje se u predmontiranom stanju

Br. art.	Boja / površina	B	B1	B2	B3	B4	H	H1	H2	H3	T	T1	T2	T3	T4	T5	T6
		[cm]	[cm]	[cm]	[cm]	[cm]	[cm]	[cm]	[cm]	[cm]	[cm]	[cm]	[cm]	[cm]	[cm]	[cm]	[cm]
<b>Širina umivaonika: 36 cm</b>																	
502.742.00.1	bijela / lakirano, visoki sjaj	36	32,3	25,9	29,1	32	65,2	9,5	15	11	28	25,3	22,4	18,9	9,5	16	5,5
502.743.00.1 *	lava / lakirano, mat	36	32,3	25,9	29,1	32	65,2	9,5	15	11	28	25,3	22,4	18,9	9,5	16	5,5
502.744.00.1	orah hickory / melamin, struktura drva	36	32,3	25,9	29,1	32	65,2	9,5	15	11	28	25,3	22,4	18,9	9,5	16	5,5
502.745.00.1 *	orah hickory, svijetli / melamin, struktura drva	36	32,3	25,9	29,1	32	65,2	9,5	15	11	28	25,3	22,4	18,9	9,5	16	5,5
<b>Širina umivaonika: 45 cm</b>																	
502.746.00.1	bijela / lakirano, visoki sjaj	45	38,6	32,2	35,4	40	64,9	9,2	16	11	35	32,1	29,2	25,7	12,5	21,5	5,5
502.747.00.1 *	lava / lakirano, mat	45	38,6	32,2	35,4	40	64,9	9,2	16	11	35	32,1	29,2	25,7	12,5	21,5	5,5
502.748.00.1	orah hickory / melamin, struktura drva	45	38,6	32,2	35,4	40	64,9	9,2	16	11	35	32,1	29,2	25,7	12,5	21,5	5,5
502.749.00.1 *	orah hickory, svijetli / melamin, struktura drva	45	38,6	32,2	35,4	40	64,9	9,2	16	11	35	32,1	29,2	25,7	12,5	21,5	5,5
<b>Širina umivaonika: 50 cm</b>																	
502.750.00.1	bijela / lakirano, visoki sjaj	50	44	37,6	40,8	44,5	64,9	9,2	17	12	42	38,2	35,3	31,8	13,5	27,5	6,5
502.751.00.1 *	lava / lakirano, mat	50	44	37,6	40,8	44,5	64,9	9,2	17	12	42	38,2	35,3	31,8	13,5	27,5	6,5
502.752.00.1	orah hickory / melamin, struktura drva	50	44	37,6	40,8	44,5	64,9	9,2	17	12	42	38,2	35,3	31,8	13,5	27,5	6,5
502.753.00.1 *	orah hickory, svijetli / melamin, struktura drva	50	44	37,6	40,8	44,5	64,9	9,2	17	12	42	38,2	35,3	31,8	13,5	27,5	6,5

\* Proizvodnja vezana uz narudžbu

#### Može se kombinirati sa

- Geberit Selnova Square bočni element s jednim vratima → str. 288
- Geberit Selnova Square visoki element s jednim vratima → str. 288

#### Pribor

- Pregled pribora – Geberit Selnova Square kupaonski namještaj → str. 285

## Ugradbeni umivaonici s bazom

### Geberit Selnova Square set ugradbenog umivaonika s bazom i pločom umivaonika, dvije ladice

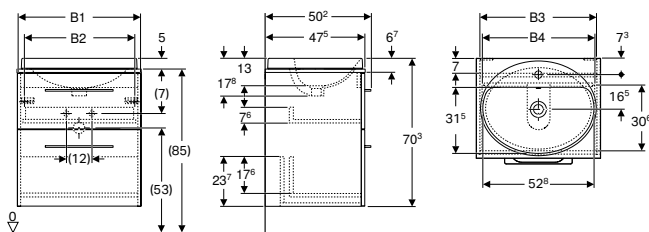

click & scan

#### Tehnički podaci

Materijal	sanitarna keramika / komprimirana troslojna ploča od iverice
Opterećenje ladice maks.	30 kg

#### Svojstva

- FSC™ C134279 certificiran
- Konzolni
- S dvije ladice
- Ručka za otvaranje
- Ladica sa samostalnim uvlačenjem
- Otporno na vlagu
- Isporučuje se u predmontiranom stanju
- Ploča umivaonika s otvorom

#### Opseg isporuke

- Umivaonik
- Baza za umivaonik
- Ploča umivaonika
- Ručka
- Pričvrtni materijal

Br. art.	Boja / površina	Otvor za armaturu	Preljev	B1 [cm]	B2 [cm]	B3 [cm]	B4 [cm]	Širina umivaonika [cm]	H [cm]	T [cm]
<b>B / širina: 59,1 cm</b>										
502.868.00.1	bijela / lakirano, visoki sjaj	u sredini	vidljiv	58,8	52,4	55,6	51,3	55	70,3	50,2
502.869.00.1*	lava / lakirano, mat	u sredini	vidljiv	58,8	52,4	55,6	51,3	55	70,3	50,2
502.870.00.1	orah hickory / melamin, struktura drva	u sredini	vidljiv	58,8	52,4	55,6	51,3	55	70,3	50,2
502.871.00.1*	orah hickory, svijetli / melamin, struktura drva	u sredini	vidljiv	58,8	52,4	55,6	51,3	55	70,3	50,2
<b>B / širina: 79,1 cm</b>										
502.872.00.1	bijela / lakirano, visoki sjaj	u sredini	vidljiv	78,8	72,4	75,6	71,3	55	70,3	50,2
502.873.00.1*	lava / lakirano, mat	u sredini	vidljiv	78,8	72,4	75,6	71,3	55	70,3	50,2
502.874.00.1	orah hickory / melamin, struktura drva	u sredini	vidljiv	78,8	72,4	75,6	71,3	55	70,3	50,2
502.875.00.1*	orah hickory, svijetli / melamin, struktura drva	u sredini	vidljiv	78,8	72,4	75,6	71,3	55	70,3	50,2

\* Proizvodnja vezana uz narudžbu

#### Može se kombinirati sa

- Geberit Selnova Square bočni element s jednim vratima → str. 288
- Geberit Selnova Square visoki element s jednim vratima → str. 288
- Geberit Selnova Square element s ogledalom s dvojim vratima → str. 290
- Geberit Selnova Square ogledalo → str. 289

#### Pribor

- Pregled pribora – Geberit Selnova Square kupaonski namještaj → str. 285

## Umivaonici tankog ruba s bazom

### Geberit Selnova Square komplet umivaonika tankog ruba za ugradnju u kupaonsku bazu, s bazom za umivaonik, jedna vrata

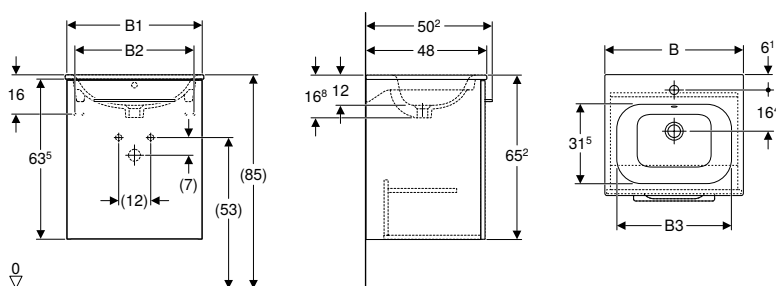

click & scan

#### Tehnički podaci

Materijal | fini šamotni materijal / komprimirana troslojna ploča od iverice

#### Opseg isporuke

- Umivaonik za ugradnju u kupaonski namještaj
- Baza za umivaonik za ugradnju u kupaonski namještaj
- Ručka
- Pričvrtni materijal

#### Svojstva

- FSC™ C134279 certificiran
- Konzolni
- Tanak rub
- S jednim vratima
- S fiksnom policom
- Ručka za otvaranje
- Vrata s mehanizmom za prigušivanje
- Otvaranje vrata lijevo ili desno
- Otporno na vlagu
- Isporučuje se u predmontiranom stanju

Br. art.	Boja / površina	Otvor za armaturu	Preljev	B1 [cm]	B2 [cm]	B3 [cm]	Širina umivaonika [cm]	H [cm]	T [cm]
<b>B / širina: 55 cm</b>									
501.248.00.1	bijela / lakirano, visoki sjaj	u sredini	vidljiv	53,8	47	49	55	65,2	50,2
501.250.00.1	orah hickory / melamin, struktura drva	u sredini	vidljiv	53,8	47	49	55	65,2	50,2
501.249.00.1 *	lava / lakirano, mat	u sredini	vidljiv	53,8	47	49	55	65,2	50,2
501.251.00.1 *	orah hickory, svijetli / melamin, struktura drva	u sredini	vidljiv	53,8	47	49	55	65,2	50,2
<b>B / širina: 60 cm</b>									
501.252.00.1	bijela / lakirano, visoki sjaj	u sredini	vidljiv	58,8	52	54	60	65,2	50,2
501.254.00.1	orah hickory / melamin, struktura drva	u sredini	vidljiv	58,8	52	54	60	65,2	50,2
501.253.00.1 *	lava / lakirano, mat	u sredini	vidljiv	58,8	52	54	60	65,2	50,2
501.255.00.1 *	orah hickory, svijetli / melamin, struktura drva	u sredini	vidljiv	58,8	52	54	60	65,2	50,2

\* Proizvodnja vezana uz narudžbu

#### Može se kombinirati sa

- Geberit Selnova Square bočni element s jednim vratima → str. 288
- Geberit Selnova Square visoki element s jednim vratima → str. 288
- Geberit Selnova Square element s ogledalom s dvojim vratima → str. 290
- Geberit Selnova Square ogledalo → str. 289

#### Pribor

- Pregled pribora – Geberit Selnova Square kupaonski namještaj → str. 285

## Geberit Selnova Square komplet umivaonika tankog ruba za ugradnju u kupaonsku bazu, s bazom za umivaonik, dvoja vrata

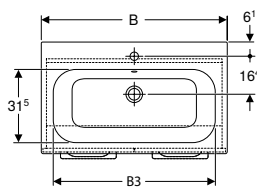
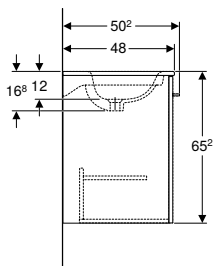
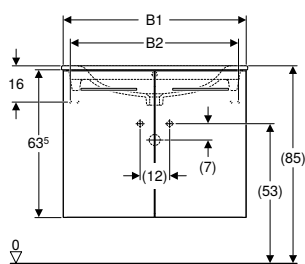

click & scan

### Tehnički podaci

Materijal fini šamotni materijal / komprimirana troslojna ploča od iverice

### Opseg isporuke

- Umivaonik
- Baza za umivaonik za ugradnju u kupaonski namještaj
- Ručka
- Pričvrtni materijal

### Svojstva

- FSC™ C134279 certificiran
- Konzolni
- Tanak rub
- S dvoja vrata
- S fiksnom policom
- Ručka za otvaranje
- Vrata s mehanizmom za prigušivanje
- Otporno na vlagu
- Isporučuje se u predmontiranom stanju

Br. art.	Boja / površina	Otvor za armaturu	Preljev	B1 [cm]	B2 [cm]	B3 [cm]	Širina umivaonika [cm]	H [cm]	T [cm]
----------	-----------------	-------------------	---------	------------	------------	------------	---------------------------	-----------	-----------

### B / širina: 80 cm

501.256.00.1	bijela / lakirano, visoki sjaj	u sredini	vidljiv	78,8	72	74	80	65,2	50,2
501.258.00.1	orah hickory / melamin, struktura drva	u sredini	vidljiv	78,8	72	74	80	65,2	50,2
501.257.00.1 *	lava / lakirano, mat	u sredini	vidljiv	78,8	72	74	80	65,2	50,2
501.259.00.1 *	orah hickory, svijetli / melamin, struktura drva	u sredini	vidljiv	78,8	72	74	80	65,2	50,2

### B / širina: 100 cm

501.260.00.1	bijela / lakirano, visoki sjaj	u sredini	vidljiv	98,8	92	94	100	65,2	50,2
501.262.00.1	orah hickory / melamin, struktura drva	u sredini	vidljiv	98,8	92	94	100	65,2	50,2
501.261.00.1 *	lava / lakirano, mat	u sredini	vidljiv	98,8	92	94	100	65,2	50,2
501.263.00.1 *	orah hickory, svijetli / melamin, struktura drva	u sredini	vidljiv	98,8	92	94	100	65,2	50,2

\* Proizvodnja vezana uz narudžbu

### Može se kombinirati sa

- Geberit Selnova Square bočni element s jednim vratima → str. 288
- Geberit Selnova Square visoki element s jednim vratima → str. 288
- Geberit Selnova Square element s ogledalom s dvojim vratima → str. 290
- Geberit Selnova Square ogledalo → str. 289

### Pribor

- Pregled pribora – Geberit Selnova Square kupaonski namještaj → str. 285



## Geberit Selnova Square komplet umivaonika tankog ruba za ugradnju u kupaonsku bazu, s bazom za umivaonik, dvije ladice

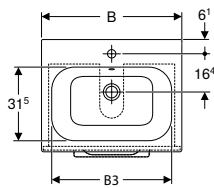
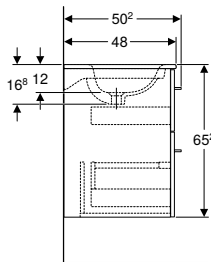
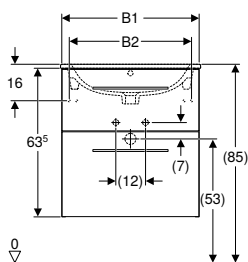

click & scan

### Tehnički podaci

Materijal	fini šamotni materijal / komprimirana troslojna ploča od iverice
Opterećenje ladice maks.	30 kg

### Opseg isporuke

- Umivaonik
- Baza za umivaonik za ugradnju u kupaonski namještaj
- Ručka
- Pričvrtni materijal

### Svojstva

- FSC™ C134279 certificiran
- Konzolni
- Tanak rub
- S dvije ladice
- Ručka za otvaranje
- Ladica sa samostalnim uvlačenjem
- Otporno na vlagu
- Isporučuje se u predmontiranom stanju

Br. art.	Boja / površina	Otvor za armaturu	Preljev	B	B1	B2	B3	H	T
				[cm]	[cm]	[cm]	[cm]	[cm]	[cm]

### Širina umivaonika: 55 cm

501.232.00.1	bijela / lakirano, visoki sjaj	u sredini	vidljiv	55	53,8	47	49	65,2	50,2
501.234.00.1	orah hickory / melamin, struktura drva	u sredini	vidljiv	55	53,8	47	49	65,2	50,2
501.233.00.1 *	lava / lakirano, mat	u sredini	vidljiv	55	53,8	47	49	65,2	50,2
501.235.00.1 *	orah hickory, svijetli / melamin, struktura drva	u sredini	vidljiv	55	53,8	47	49	65,2	50,2

### Širina umivaonika: 60 cm

501.236.00.1	bijela / lakirano, visoki sjaj	u sredini	vidljiv	60	58,8	52	54	65,2	50,2
501.238.00.1	orah hickory / melamin, struktura drva	u sredini	vidljiv	60	58,8	52	54	65,2	50,2
501.237.00.1 *	lava / lakirano, mat	u sredini	vidljiv	60	58,8	52	54	65,2	50,2
501.239.00.1 *	orah hickory, svijetli / melamin, struktura drva	u sredini	vidljiv	60	58,8	52	54	65,2	50,2

### Širina umivaonika: 80 cm

501.240.00.1	bijela / lakirano, visoki sjaj	u sredini	vidljiv	80	78,8	72	74	65,2	50,2
501.242.00.1	orah hickory / melamin, struktura drva	u sredini	vidljiv	80	78,8	72	74	65,2	50,2
501.241.00.1 *	lava / lakirano, mat	u sredini	vidljiv	80	78,8	72	74	65,2	50,2
501.243.00.1 *	orah hickory, svijetli / melamin, struktura drva	u sredini	vidljiv	80	78,8	72	74	65,2	50,2

### Širina umivaonika: 100 cm

501.244.00.1	bijela / lakirano, visoki sjaj	u sredini	vidljiv	100	98,8	92	94	65,2	50,2
501.246.00.1	orah hickory / melamin, struktura drva	u sredini	vidljiv	100	98,8	92	94	65,2	50,2
501.245.00.1 *	lava / lakirano, mat	u sredini	vidljiv	100	98,8	92	94	65,2	50,2
501.247.00.1 *	orah hickory, svijetli / melamin, struktura drva	u sredini	vidljiv	100	98,8	92	94	65,2	50,2

\* Proizvodnja vezana uz narudžbu

### Može se kombinirati sa

- Geberit Selnova Square bočni element s jednim vratima → str. 288
- Geberit Selnova Square visoki element s jednim vratima → str. 288
- Geberit Selnova Square element s ogledalom s dvojim vratima → str. 290
- Geberit Selnova Square ogledalo → str. 289

### Pribor







- Pregled pribora – Geberit Selnova Square kupaonski namještaj → str. 285













## Kupaonski namještaj

### Pregled pribora – Geberit Selnova Square kupaonski namještaj

Geberit Hrvatska, Izdanje: studeni 2023



Broj artikla	Geberit držač ručnika za kupaonski namještaj					Geberit držač ručnika za kupaonski namještaj, sa zaobljenim krajem					
	502.328.00.1	502.328.01.3	502.328.JK.1	502.328.JL.1	502.328.14.1	510040000	510140000				
											
	Širina umivaonika → str. 55					→ str. 460	→ str. 461				
<b>Set umivaonika za pranje ruku sa bazom</b>											
	502.742.00.1	36 cm	bijela	→ str. 278							
	502.743.00.1	36 cm	lava	→ str. 278							
	502.744.00.1	36 cm	orah hickory	→ str. 278							
	502.745.00.1	36 cm	orah hickory, svijetli	→ str. 278							
Geberit Selnova Square set umivaonika za pranje ruku s bazom, jedna vrata 	502.746.00.1	45 cm	bijela	→ str. 278							
	502.747.00.1	45 cm	lava	→ str. 278							
	502.748.00.1	45 cm	orah hickory	→ str. 278							
	502.749.00.1	45 cm	orah hickory, svijetli	→ str. 278							
	502.750.00.1	50 cm	bijela	→ str. 278							
	502.751.00.1	50 cm	lava	→ str. 278							
	502.752.00.1	50 cm	orah hickory	→ str. 278							
	502.753.00.1	50 cm	orah hickory, svijetli	→ str. 278							
	<b>Set umivaonika za ugradnju u kupaonski namještaj</b>										
	Geberit Selnova Square komplet umivaonika tankog ruba za ugradnju u kupaonsku bazu, s bazom za umivaonik, jedna vrata 	501.248.00.1	55 cm	bijela	→ str. 280	✓	✓	✓	✓	✓	✓
501.249.00.1		55 cm	lava	→ str. 280	✓	✓	✓	✓	✓	✓	
501.250.00.1		55 cm	orah hickory	→ str. 280	✓	✓	✓	✓	✓	✓	
501.251.00.1		55 cm	orah hickory, svijetli	→ str. 280	✓	✓	✓	✓	✓	✓	
501.252.00.1		60 cm	bijela	→ str. 280	✓	✓	✓	✓	✓	✓	
501.253.00.1		60 cm	lava	→ str. 280	✓	✓	✓	✓	✓	✓	
501.254.00.1		60 cm	orah hickory	→ str. 280	✓	✓	✓	✓	✓	✓	
501.255.00.1		60 cm	orah hickory, svijetli	→ str. 280	✓	✓	✓	✓	✓	✓	
Geberit Selnova Square komplet umivaonika tankog ruba za ugradnju u kupaonsku bazu, s bazom za umivaonik, dvoja vrata 	501.256.00.1	80 cm	bijela	→ str. 281	✓	✓	✓	✓	✓	✓	
	501.257.00.1	80 cm	lava	→ str. 281	✓	✓	✓	✓	✓	✓	
	501.258.00.1	80 cm	orah hickory	→ str. 281	✓	✓	✓	✓	✓	✓	
	501.259.00.1	80 cm	orah hickory, svijetli	→ str. 281	✓	✓	✓	✓	✓	✓	
	501.260.00.1	100 cm	bijela	→ str. 281	✓	✓	✓	✓	✓	✓	
	501.261.00.1	100 cm	lava	→ str. 281	✓	✓	✓	✓	✓	✓	
	501.262.00.1	100 cm	orah hickory	→ str. 281	✓	✓	✓	✓	✓	✓	
501.263.00.1	100 cm	orah hickory, svijetli	→ str. 281	✓	✓	✓	✓	✓	✓		
Geberit Selnova Square komplet umivaonika tankog ruba za ugradnju u kupaonsku bazu, s bazom za umivaonik, dvije ladice 	501.232.00.1	55 cm	bijela	→ str. 282	✓	✓	✓	✓	✓	✓	
	501.233.00.1	55 cm	lava	→ str. 282	✓	✓	✓	✓	✓	✓	
	501.234.00.1	55 cm	orah hickory	→ str. 282	✓	✓	✓	✓	✓	✓	
	501.235.00.1	55 cm	orah hickory, svijetli	→ str. 282	✓	✓	✓	✓	✓	✓	
	501.236.00.1	60 cm	bijela	→ str. 282	✓	✓	✓	✓	✓	✓	
	501.237.00.1	60 cm	lava	→ str. 282	✓	✓	✓	✓	✓	✓	
	501.238.00.1	60 cm	orah hickory	→ str. 282	✓	✓	✓	✓	✓	✓	
	501.239.00.1	60 cm	orah hickory, svijetli	→ str. 282	✓	✓	✓	✓	✓	✓	
	501.240.00.1	80 cm	bijela	→ str. 282	✓	✓	✓	✓	✓	✓	
	501.241.00.1	80 cm	lava	→ str. 282	✓	✓	✓	✓	✓	✓	
	501.242.00.1	80 cm	orah hickory	→ str. 282	✓	✓	✓	✓	✓	✓	
	501.243.00.1	80 cm	orah hickory, svijetli	→ str. 282	✓	✓	✓	✓	✓	✓	
	501.244.00.1	100 cm	bijela	→ str. 282	✓	✓	✓	✓	✓	✓	
	501.245.00.1	100 cm	lava	→ str. 282	✓	✓	✓	✓	✓	✓	
	501.246.00.1	100 cm	orah hickory	→ str. 282	✓	✓	✓	✓	✓	✓	
501.247.00.1	100 cm	orah hickory, svijetli	→ str. 282	✓	✓	✓	✓	✓	✓		

500.678.00.1	500.677.00.1	500.676.00.1	Geberit Selnova Square set nogu		510010000	510100000	501020000	501030000	501.280.00.1	Geberit svjetlosna letvica za ladicu			
			501.423.01.1	500.199.21.1						501.410000	501.535000	501.635000	501.825000
													
→ str. 231	→ str. 231	→ str. 292	→ str. 290	→ str. 291	→ str. 72		→ str. 461	→ str. 291	→ str. 459				
			✓	✓	✓		✓	✓					
			✓	✓	✓		✓	✓					
			✓	✓	✓		✓	✓					
			✓	✓	✓		✓	✓					
			✓	✓	✓		✓	✓					
			✓	✓	✓		✓	✓					
			✓	✓	✓		✓	✓					
			✓	✓	✓		✓	✓					
			✓	✓	✓		✓	✓					
			✓	✓	✓		✓	✓					
			✓	✓	✓		✓	✓					
			✓	✓	✓		✓	✓					
			✓	✓	✓		✓	✓					
			✓	✓	✓		✓	✓					
			✓	✓	✓		✓	✓					
			✓	✓	✓		✓	✓					
			✓	✓	✓		✓	✓					
			✓	✓	✓		✓	✓					
			✓	✓	✓		✓	✓					
			✓	✓	✓		✓	✓					
			✓	✓	✓		✓	✓					
			✓	✓	✓		✓	✓					
			✓	✓	✓		✓	✓					
			✓	✓	✓		✓	✓					
			✓	✓	✓		✓	✓					
			✓	✓	✓		✓	✓					
			✓	✓	✓		✓	✓					
			✓	✓	✓		✓	✓					
			✓	✓	✓		✓	✓					
			✓	✓	✓		✓	✓					
✓1)	✓1)	✓1)	✓	✓	✓		✓	✓				✓	
✓1)	✓1)	✓1)	✓	✓	✓		✓	✓				✓	
✓1)	✓1)	✓1)	✓	✓	✓		✓	✓				✓	
✓1)	✓1)	✓1)	✓	✓	✓		✓	✓				✓	
✓1)	✓1)	✓1)	✓	✓	✓		✓	✓				✓	
✓1)	✓1)	✓1)	✓	✓	✓		✓	✓				✓	
✓1)	✓1)	✓1)	✓	✓	✓		✓	✓				✓	
✓1)	✓1)	✓1)	✓	✓	✓		✓	✓				✓	
✓2)	✓2)	✓3)	✓	✓	✓		✓	✓				✓	
✓2)	✓2)	✓3)	✓	✓	✓		✓	✓				✓	
✓2)	✓2)	✓3)	✓	✓	✓		✓	✓				✓	
✓2)	✓2)	✓3)	✓	✓	✓		✓	✓				✓	
✓2)	✓2)	✓3)	✓	✓	✓		✓	✓				✓	
✓2)	✓2)	✓2)	✓	✓	✓		✓	✓				✓	
✓2)	✓2)	✓2)	✓	✓	✓		✓	✓				✓	
✓2)	✓2)	✓2)	✓	✓	✓		✓	✓				✓	
✓2)	✓2)	✓2)	✓	✓	✓		✓	✓				✓	
✓2)	✓2)	✓2)	✓	✓	✓		✓	✓				✓	
✓2)	✓2)	✓2)	✓	✓	✓		✓	✓				✓	
✓2)	✓2)	✓2)	✓	✓	✓		✓	✓				✓	
✓2)	✓2)	✓2)	✓	✓	✓		✓	✓				✓	

Geberit Selnova Square

**Geberit Selnova Square**  
Kupaonski namještaj  
Umivaonici tankog ruba s bazom

Geberit Hrvatska, Izdanje: studeni 2023











					Geberit držač ručnika za kupaonski namještaj					Geberit držač ručnika za kupaonski namještaj, sa zaobljenim krajem		
Broj artikla					502.328.00.1	502.328.01.3	502.328.JK.1	502.328.JL.1	502.328.14.1	510040000	510140000	
												
Širina umivaonika					→ str. 55					→ str. 460		→ str. 461
<b>Set ugradbenog umivaonika s bazom i pločom umivaonika</b>												
Geberit Selnova Square set ugradbenog umivaonika s bazom i pločom umivaonika, dvije ladice	502.868.00.1	55 cm	bijela	→ str. 279	✓	✓	✓	✓	✓	✓	✓	
	502.869.00.1	55 cm	lava	→ str. 279	✓	✓	✓	✓	✓	✓	✓	
	502.870.00.1	55 cm	orah hickory	→ str. 279	✓	✓	✓	✓	✓	✓	✓	
	502.871.00.1	55 cm	orah hickory, svijetli	→ str. 279	✓	✓	✓	✓	✓	✓	✓	
	502.872.00.1	55 cm	bijela	→ str. 279	✓	✓	✓	✓	✓	✓	✓	
	502.873.00.1	55 cm	lava	→ str. 279	✓	✓	✓	✓	✓	✓	✓	
	502.874.00.1	55 cm	orah hickory	→ str. 279	✓	✓	✓	✓	✓	✓	✓	
502.875.00.1	55 cm	orah hickory, svijetli	→ str. 279	✓	✓	✓	✓	✓	✓	✓		
<b>Bočni elementi</b>												
Geberit Selnova Square bočni element s jednim vratima	501.272.00.1		bijela	→ str. 288								
	501.273.00.1		lava	→ str. 288								
	501.274.00.1		orah hickory	→ str. 288								
	501.275.00.1		orah hickory, svijetli	→ str. 288								
Geberit Selnova Square visoki element s jednim vratima	501.276.00.1		bijela	→ str. 289								
	501.277.00.1		lava	→ str. 289								
	501.278.00.1		orah hickory	→ str. 289								
	501.279.00.1		orah hickory, svijetli	→ str. 289								
<b>Elementi s ogledalom</b>												
Geberit Selnova Square element s ogledalom s dvojjim vratima	501.264.00.1		bijela	→ str. 290								
	501.265.00.1		lava	→ str. 290								
	501.266.00.1		orah hickory	→ str. 290								
	501.267.00.1		orah hickory, svijetli	→ str. 290								
	501.268.00.1		bijela	→ str. 290								
	501.269.00.1		lava	→ str. 290								
	501.270.00.1		orah hickory	→ str. 290								
501.271.00.1		orah hickory, svijetli	→ str. 290									
<b>Ogledala</b>												
Geberit Selnova Square ogledalo	502.891.00.1			→ str. 289								
	502.892.00.1			→ str. 289								

✓ Kompatibilno

<sup>1)</sup> Maksimalan broj uložaka za ladicu po bazi = 2

<sup>2)</sup> Maksimalan broj uložaka za ladicu po bazi = 4

<sup>3)</sup> Maksimalan broj uložaka za ladicu po bazi = 3

Geberit uložak za ladicu, podjela u obliku slova T, za gornju ladicu	Geberit uložak za ladicu, podjela u obliku slova H, za gornju ladicu	Geberit uložak za ladicu, podjela u obliku slova H, za donju ladicu	Geberit Selnova Square set nogu		Geberit nosač magneta	Geberit ogledalo s povećalom	Geberit element s utičnicom	Geberit element s utičnicom s USB priključkom	Geberit rasvjetno tijelo za element s ogledalom	Geberit svjetlosna letvica za ladicu				
			500.678.00.1	500.677.00.1						500.676.00.1	501.423.01.1	500.199.21.1	510010000	510100000
														
→ str. 231		→ str. 292	→ str. 290	→ str. 291	→ str. 72		→ str. 461		→ str. 291	→ str. 459				
✓1)	✓1)	✓2)	✓	✓	✓		✓	✓		✓				
✓1)	✓1)	✓2)	✓	✓	✓		✓	✓		✓				
✓1)	✓1)	✓2)	✓	✓	✓		✓	✓		✓				
✓1)	✓1)	✓2)	✓	✓	✓		✓	✓		✓			✓	
✓1)	✓1)	✓2)	✓	✓	✓		✓	✓		✓			✓	
✓1)	✓1)	✓2)	✓	✓	✓		✓	✓		✓			✓	
✓1)	✓1)	✓2)	✓	✓	✓		✓	✓		✓			✓	
			✓	✓	✓		✓	✓						
			✓	✓	✓		✓	✓						
			✓	✓	✓		✓	✓						
			✓	✓	✓		✓	✓						
			✓	✓	✓		✓	✓						
			✓	✓	✓		✓	✓						
			✓	✓	✓		✓	✓						
			✓	✓	✓		✓	✓						
			✓	✓	✓		✓	✓						
						✓	✓							
						✓	✓							

Geberit Selnova Square

## Bočni elementi

### Geberit Selnova Square bočni element s jednim vratima

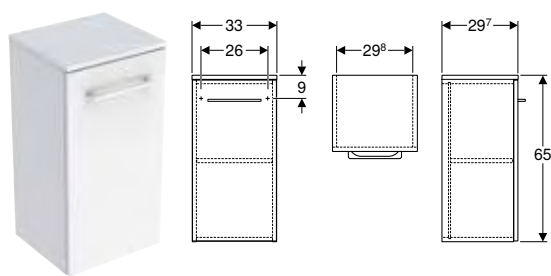

click & scan

#### Tehnički podaci

Materijal	troslojna iverica visoke gustoće
-----------	----------------------------------

#### Opseg isporuke

- Pričvrtni materijal
- Ručka

#### Svojstva

- FSC™ C134279 certificiran
- Konzolni
- S jednim vratima
- Ručka za otvaranje
- S pomičnom uložnom policom
- Vrata s mehanizmom za prigušivanje
- Otvaranje vrata lijevo ili desno
- Otporno na vlagu
- Isporučuje se u predmontiranom stanju

Br. art.	Boja / površina	B H T		
		[cm]	[cm]	[cm]
501.272.00.1	bijela / lakirano, visoki sjaj	33	65	29,7
501.273.00.1 *	lava / lakirano, mat	33	65	29,7
501.274.00.1	orah hickory / melamin, struktura drva	33	65	29,7
501.275.00.1 *	orah hickory, svijetli / melamin, struktura drva	33	65	29,7

\* Proizvodnja vezana uz narudžbu

#### Može se kombinirati sa

- Geberit Selnova Square komplet umivaonika tankog ruba za ugradnju u kupaonsku bazu, s bazom za umivaonik, jedna vrata → str. 280
- Geberit Selnova Square set ugradbenog umivaonika s bazom i pločom umivaonika, dvije ladice → str. 279
- Geberit Selnova Square komplet umivaonika tankog ruba za ugradnju u kupaonsku bazu, s bazom za umivaonik, dvoja vrata → str. 281
- Geberit Selnova Square komplet umivaonika tankog ruba za ugradnju u kupaonsku bazu, s bazom za umivaonik, dvije ladice → str. 282
- Geberit Selnova Square set umivaonika za pranje ruku s bazom, jedna vrata → str. 278
- Geberit Selnova Square visoki element s jednim vratima → str. 288
- Geberit Selnova Square element s ogledalom s dvojim vratima → str. 290

#### Pribor

- Pregled pribora – Geberit Selnova Square kupaonski namještaj → str. 285

### Geberit Selnova Square visoki element s jednim vratima

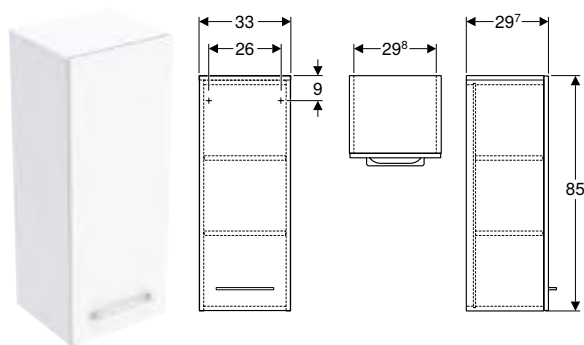

click & scan

#### Tehnički podaci

Materijal	troslojna iverica visoke gustoće
-----------	----------------------------------

#### Opseg isporuke

- Ručka
- Pričvrtni materijal

#### Svojstva

- FSC™ C134279 certificiran
- Konzolni
- S jednim vratima
- Vrata s mehanizmom za prigušivanje
- Ručka za otvaranje
- S dvije pomične uložne police
- Otvaranje vrata lijevo ili desno
- Otporno na vlagu
- Isporučuje se u predmontiranom stanju

Br. art.	Boja / površina	B	H	T
		[cm]	[cm]	[cm]
501.276.00.1	bijela / lakirano, visoki sjaj	33	85	29,7
501.277.00.1 *	lava / lakirano, mat	33	85	29,7
501.278.00.1	orah hickory / melamin, struktura drva	33	85	29,7
501.279.00.1 *	orah hickory, svijetli / melamin, struktura drva	33	85	29,7

\* Proizvodnja vezana uz narudžbu

#### Može se kombinirati sa

- Geberit Selnova Square komplet umivaonika tankog ruba za ugradnju u kupaonsku bazu, s bazom za umivaonik, jedna vrata → str. 280
- Geberit Selnova Square komplet umivaonika tankog ruba za ugradnju u kupaonsku bazu, s bazom za umivaonik, dvoja vrata → str. 281
- Geberit Selnova Square set ugradbenog umivaonika s bazom i pločom umivaonika, dvije ladice → str. 279
- Geberit Selnova Square komplet umivaonika tankog ruba za ugradnju u kupaonsku bazu, s bazom za umivaonik, dvije ladice → str. 282
- Geberit Selnova Square bočni element s jednim vratima → str. 288
- Geberit Selnova Square set umivaonika za pranje ruku s bazom, jedna vrata → str. 278
- Geberit Selnova Square element s ogledalom s dvojim vratima → str. 290

#### Pribor

- Pregled pribora – Geberit Selnova Square kupaonski namještaj → str. 285

## Ogledala

### Geberit Selnova Square ogledalo

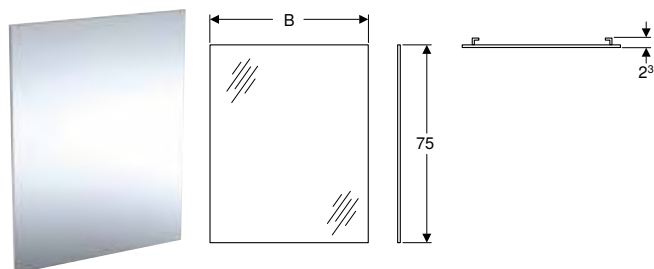

click & scan

Geberit  
Selnova  
Square

#### Tehnički podaci

Materijal	staklo
-----------	--------

#### Opseg isporuke

- Ogledalo
- Pričvrсни materijal

Br. art.	B [cm]	H [cm]	T [cm]
502.891.00.1	60	75	1
502.892.00.1	80	75	1

#### Može se kombinirati sa

- Geberit Selnova Square komplet umivaonika tankog ruba za ugradnju u kupaonsku bazu, s bazom za umivaonik, dvije ladice → str. 282
- Geberit Selnova Square set ugradbenog umivaonika s bazom i pločom umivaonika, dvije ladice → str. 279
- Geberit Selnova Square komplet umivaonika tankog ruba za ugradnju u kupaonsku bazu, s bazom za umivaonik, jedna vrata → str. 280
- Geberit Selnova Square komplet umivaonika tankog ruba za ugradnju u kupaonsku bazu, s bazom za umivaonik, dvoja vrata → str. 281

#### Pribor

- Pregled pribora – Geberit Selnova Square kupaonski namještaj → str. 285



## Elementi s ogledalima

### Geberit Selnova Square element s ogledalom s dvojim vratima

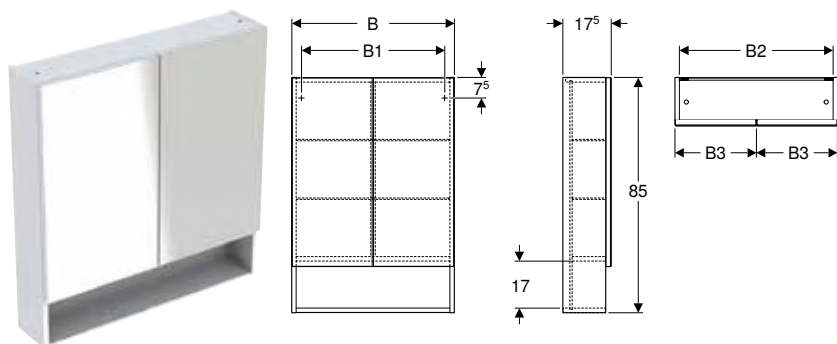

click & scan

#### Tehnički podaci

Materijal	troslojna iverica visoke gustoće
-----------	----------------------------------

#### Opseg isporuke

- 4 staklene uložne police
- Element s ogledalom
- Pričvrtni materijal

#### Svojstva

- FSC™ C134279 certificiran
- Konzolni
- S dvoja vrata
- Vrata s ogledalom izvana
- Otvaranje vrata lijevo ili desno
- Vrata s mehanizmom za prigušivanje
- S otvorenom površinom za odlaganje
- S četiri staklena dna koja se mogu premještati
- Isporučuje se u predmontiranom stanju

Br. art.	Boja / površina	B1 [cm]	B2 [cm]	B3 [cm]	H [cm]	T [cm]
<b>B / širina: 58,8 cm</b>						
501.264.00.1	bijela / lakirano, visoki sjaj	51,8	55,6	29,1	85	17,5
501.265.00.1 *	lava / lakirano, mat	51,8	55,6	29,1	85	17,5
501.266.00.1	orah hickory / melamin, struktura drva	51,8	55,6	29,1	85	17,5
501.267.00.1 *	orah hickory, svijetli / melamin, struktura drva	51,8	55,6	29,1	85	17,5
<b>B / širina: 78,8 cm</b>						
501.268.00.1	bijela / lakirano, visoki sjaj	71,8	75,6	39,1	85	17,5
501.269.00.1 *	lava / lakirano, mat	71,8	75,6	39,1	85	17,5
501.270.00.1	orah hickory / melamin, struktura drva	71,8	75,6	39,1	85	17,5
501.271.00.1 *	orah hickory, svijetli / melamin, struktura drva	71,8	75,6	39,1	85	17,5

\* Proizvodnja vezana uz narudžbu

#### Može se kombinirati sa

- Geberit Selnova Square komplet umivaonika tankog ruba za ugradnju u kupaonsku bazu, s bazom za umivaonik, jedna vrata → str. 280
- Geberit Selnova Square komplet umivaonika tankog ruba za ugradnju u kupaonsku bazu, s bazom za umivaonik, dvoja vrata → str. 281
- Geberit Selnova Square komplet umivaonika tankog ruba za ugradnju u kupaonsku bazu, s bazom za umivaonik, dvije ladice → str. 282
- Geberit Selnova Square set ugradbenog umivaonika s bazom i pločom umivaonika, dvije ladice → str. 279
- Geberit Selnova Square bočni element s jednim vratima → str. 288
- Geberit Selnova Square visoki element s jednim vratima → str. 288

#### Pribor

- Pregled pribora – Geberit Selnova Square kupaonski namještaj → str. 285

## Pribor

### Geberit Selnova Square set nogu

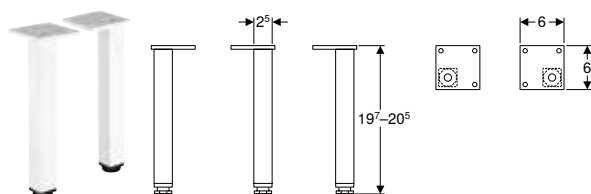

click & scan

#### Tehnički podaci

Materijal	aluminij
-----------	----------

#### Opseg isporuke

- Set od 2 komada

Br. art.	Boja / površina	H [cm]
501.423.01.1	bijela	19,7–20,5

## Geberit Selnova Square set nogu

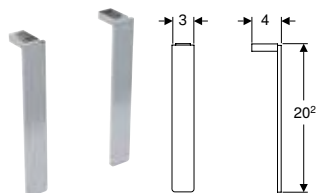

click & scan

### Tehnički podaci

Materijal	aluminij
-----------	----------

### Opseg isporuke

- Set od 2 komada

Br. art.      Boja / površina

500.199.21.1      sjajni krom

## Geberit rasvjetno tijelo za element s ogledalom

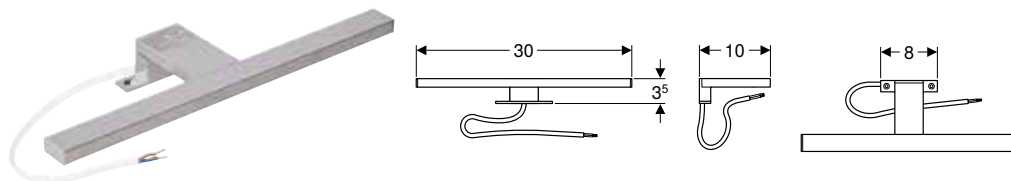

click & scan

### Tehnički podaci

Stupanj zaštite	IP44
Nazivni napon	220–240 V AC
Frekvencija mreže	50 Hz / 60 Hz
Radni napon	24 V DC
Klasa energetske učinkovitosti izvora svjetla	E
Boja svjetla	4000 K

Br. art.      Boja / površina

501.280.00.1      kromirano

Klasa zaštite      Potrošnja snage (W)

II      6

## Geberit uložak za ladicu, podjela u obliku slova T, za gornju ladicu

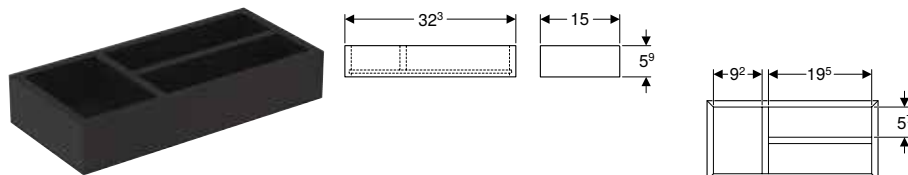

click & scan

### Tehnički podaci

Materijal	troslajna iverica visoke gustoće
-----------	----------------------------------

### Opseg isporuke

- Uložak za ladicu

### Svojstva

- FSC™ C134279 certificiran
- Podjela u obliku slova T

Br. art.      Boja / površina

500.678.00.1      lava / melamin, strukturirani

B	H	T
[cm]	[cm]	[cm]
32,3	5,9	15

## Geberit uložak za ladicu, podjela u obliku slova H, za gornju ladicu

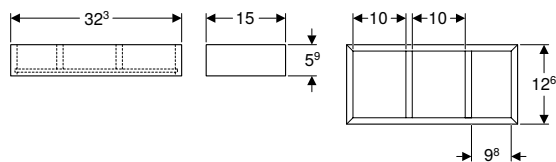

click & scan

### Tehnički podaci

Materijal	troslojna iverica visoke gustoće
-----------	----------------------------------

### Opseg isporuke

- Uložak za ladicu

### Svojstva

- FSC™ C134279 certificiran
- Podjela u obliku slova H

Br. art.	Boja / površina	B [cm]	H [cm]	T [cm]	T1 [cm]
500.677.00.1	lava / melamin, strukturirani	32,3	5,9	15	12,6

## Geberit uložak za ladicu, podjela u obliku slova H, za donju ladicu

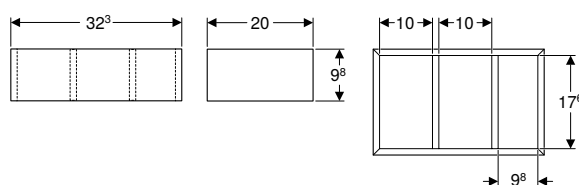

click & scan

### Tehnički podaci

Materijal	troslojna iverica visoke gustoće
-----------	----------------------------------

### Opseg isporuke

- Uložak za ladicu

### Svojstva

- FSC™ C134279 certificiran
- Podjela u obliku slova H

Br. art.	Boja / površina	B [cm]	H [cm]	T [cm]
500.676.00.1	lava / melamin, strukturirani	32,3	9,8	20





## WC školjke

### Pregled asortimana – Geberit Selnova Square WC školjke i WC sjedala

Geberit Hrvatska, Izdanje: studeni 2023

					Bijela	
Geberit Selnova Square WC sjedalo, učvršćenje odozdo	Bez funkcije SoftClosing	Bijela	500.332.01.1		→ str. 300	
	Bez funkcije SoftClosing	Bijela	500.338.01.1		→ str. 300	
Geberit Selnova Square WC sjedalo, učvršćenje odozgo	S funkcijom SoftClosing	Bijela	500.334.01.1		→ str. 300	
	S funkcijom SoftClosing, Quick-Release okovi	Bijela	500.336.01.1		→ str. 300	
Geberit Selnova Square WC sjedalo, učvršćenje odozgo	Bez funkcije SoftClosing	Bijela	501.555.01.1		→ str. 301	
	S funkcijom SoftClosing	Bijela	501.556.01.1		→ str. 301	
	S funkcijom SoftClosing, Quick-Release okovi	Bijela	501.557.01.1		→ str. 301	

✓ Kompatibilno

	Geberit Selnova Square konzolna WC školjka, djelomično zatvorena forma, Rimfree	Geberit Selnova Square konzolna WC školjka, Rimfree	Geberit Selnova Square konzolna WC školjka	Geberit Selnova Square podna WC školjka, u ravni sa zidom, horizontalni ili vertikalni odvod, djelomično zatvoren oblik, Rimfree	Geberit Selnova Square podna WC školjka za monoblok vodokotlič, u ravni sa zidom, horizontalni ili vertikalni odvod, djelomično zatvorena forma, Rimfree	Geberit Selnova Square podna WC školjka za monoblok vodokotlič, djelomično zatvorena forma, Rimfree
	501.546.01.1	501.458.00.7	500.270.01.5	501.564.01.7	500.489.01.7	501.563.01.7
						
	→ str. 296	→ str. 297	→ str. 297	→ str. 298	→ str. 298	→ str. 299
		✓	✓	✓		✓
		✓	✓	✓	✓	✓
		✓	✓	✓	✓	✓
		✓	✓	✓	✓	✓
	✓					
	✓					
	✓					

## Konzolne WC školjke

### Geberit Selnova Square konzolna WC školjka, djelomično zatvorena forma, Rimfree

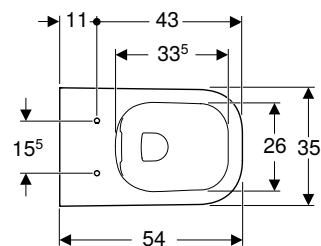
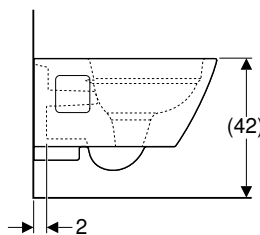
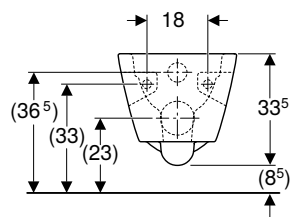

click & scan

#### Primjene

- Za ugradbene vodokotliče

#### Tehnički podaci

Materijal	sanitarna keramika
-----------	--------------------

#### Svojstva

- Konzolni
- Rimfree
- Tip 1, puna količina ispiranja 6 / 5 / 4 l, prema EN 997
- Ispire s 4 l
- Djelomično zatvorena forma

#### Opseg isporuke

- WC školjka

Br. art.	Boja / površina	B [cm]	H [cm]	T [cm]
501.546.01.1	bijela	35	33	54

#### Naručuje se dodatno

- WC sjedalo

#### Može se kombinirati sa

- Geberit Selnova Square WC sjedalo, učvršćenje odozgo → str. 301

### Geberit Selnova Square set konzolne WC školjke, Rimfree, s WC sjedalom

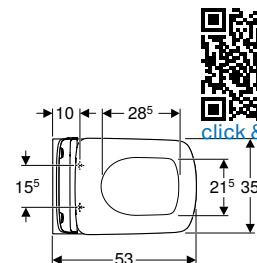
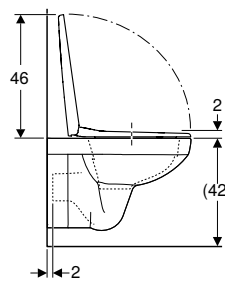
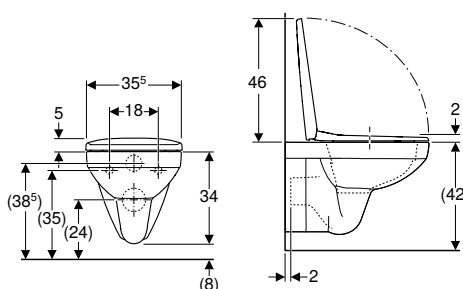

click & scan

#### Primjene

- Za ugradbene vodokotliče

#### Tehnički podaci

Materijal	sanitarna keramika
-----------	--------------------

#### Svojstva

- Konzolni
- Rimfree
- Kvadratični dizajn
- Tip 1, puna količina ispiranja 6 / 4 l, prema EN 997
- Ispire s 4 l
- Preklopni poklopac WC-a
- Antibakterijski
- Poklopac od Duroplasta

#### Opseg isporuke

- WC školjka
- WC sjedalo

Br. art.	Boja / površina	B [cm]	H [cm]	T [cm]	Funkcija QuickRelease	Funkcija SoftClosing	Učvršćenje	Materijal okova
501.961.00.1	WC školjka: bijela	35,5	39	53	da	da	odozgo	mesing kromirani

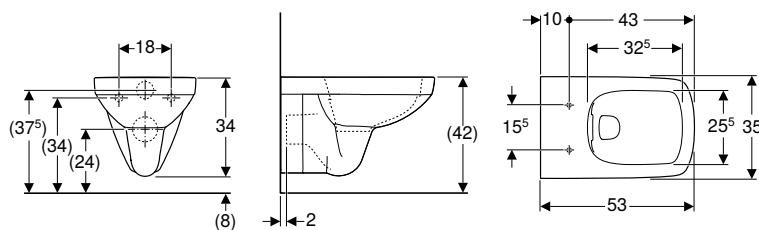
**Geberit Selnova Square konzolna WC školjka, Rimfree**

click &amp; scan

**Primjene**

- Za ugradbene vodokotliće

**Tehnički podaci**

Materijal	sanitarna keramika
-----------	--------------------

**Svojstva**

- Konzolni
- Rimfree
- Tip 1, puna količina ispiranja 6 / 4 l, prema EN 997
- Ispire s 4 l

**Opseg isporuke**

- WC školjka

Br. art.	Boja / površina	B [cm]	H [cm]	T [cm]
501.458.00.7	bijela	35	34	53

**Naručuje se dodatno**

- WC sjedalo

**Može se kombinirati sa**

- Geberit Selnova Square WC sjedalo, učvršćenje odozdo → str. 300
- Geberit Selnova Square WC sjedalo, učvršćenje odozgo → str. 300

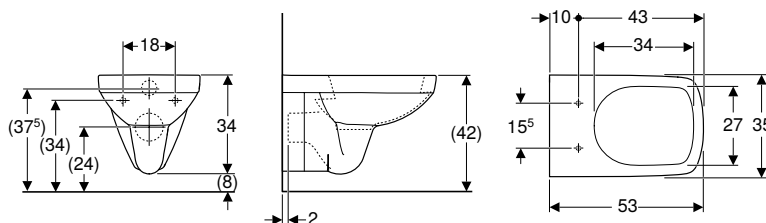
**Geberit Selnova Square konzolna WC školjka**

click &amp; scan

**Primjene**

- Za ugradbene vodokotliće

**Tehnički podaci**

Materijal	sanitarna keramika
-----------	--------------------

**Svojstva**

- Konzolni
- S rubom za ispiranje
- Tip 1, puna količina ispiranja 6 / 4 l, prema EN 997
- Ispire s 4 l

**Opseg isporuke**

- WC školjka

Br. art.	Boja / površina	B [cm]	H [cm]	T [cm]
500.270.01.5	bijela	35	34	53

**Naručuje se dodatno**

- WC sjedalo

**Može se kombinirati sa**

- Geberit Selnova Square WC sjedalo, učvršćenje odozdo → str. 300
- Geberit Selnova Square WC sjedalo, učvršćenje odozgo → str. 300



## Podne WC školjke

**Geberit Selnova Square podna WC školjka, u ravni sa zidom, horizontalni ili vertikalni odvod, djelomično zatvoren oblik, Rimfree**

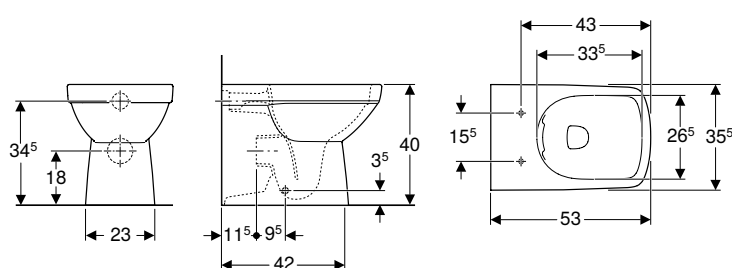

click & scan

### Tehnički podaci

Materijal	sanitarna keramika
-----------	--------------------

### Opseg isporuke

- WC školjka
- Pričvrсни materijal

### Svojstva

- Podni
- Model back-to-wall
- Rimfree
- Horizontalni ili vertikalni odvod
- Tip 1, puna količina ispiranja 6 / 4 l, prema EN 997
- Ispire s 4 l
- Djelomično zatvorena forma

Br. art.	Boja / površina	B [cm]	H [cm]	T [cm]
501.564.01.7	bijela	35,5	40	53

### Naručuje se dodatno

- WC sjedalo

### Može se kombinirati sa

- Geberit Selnova Square WC sjedalo, učvršćenje odozdo → str. 300
- Geberit Selnova Square WC sjedalo, učvršćenje odozgo → str. 300

### Pribor

- Pregled pribora – Geberit Selnova Square WC školjke u povezanosti s priključnim cijevima

**Geberit Selnova Square podna WC školjka za monoblok vodokotlić, u ravni sa zidom, horizontalni ili vertikalni odvod, djelomično zatvorena forma, Rimfree**

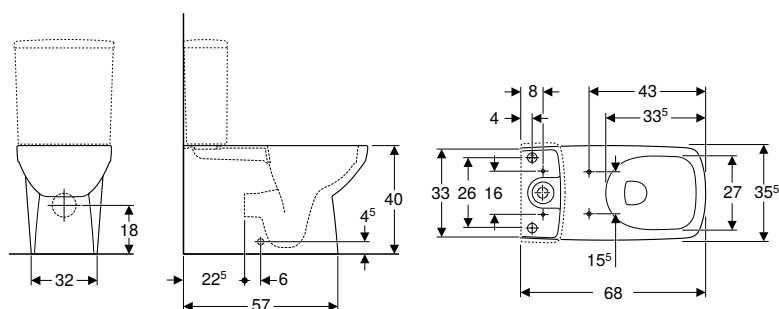

click & scan

### Primjene

- Za nadžbukni vodokotlić u monoblok izvedbi

### Tehnički podaci

Materijal	sanitarna keramika
-----------	--------------------

### Svojstva

- Podni
- Rimfree
- Horizontalni ili vertikalni odvod
- Tip 1, puna količina ispiranja 6 l, prema EN 997
- Djelomično zatvorena forma
- Skriveno učvršćenje

### Opseg isporuke

- WC školjka
- Pričvrсни materijal

Br. art.	Boja / površina	B [cm]	H [cm]	T [cm]
500.489.01.7	bijela	35,5	40	68

### Naručuje se dodatno

- Vodokotlić
- WC sjedalo

**Može se kombinirati sa**

- Geberit Selnova Square monoblok vodokotlić, dvokoličinsko ispiranje, priključak vode bočno, za WC Rimfree → str. 303
- Geberit Selnova Square monoblok vodokotlić, dvokoličinsko ispiranje, priključak vode odozdo → str. 302
- Geberit Selnova Square WC sjedalo, učvršćenje odozgo → str. 300

**Pribor**

- Pregled pribora – Geberit Selnova Square WC školjke u povezanosti s priključnim cijevima

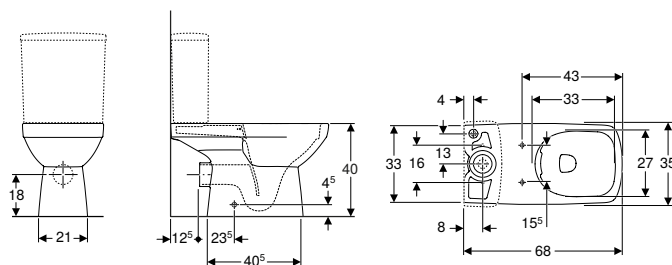
**Geberit Selnova Square podna WC školjka za monoblok vodokotlić, djelomično zatvorena forma, Rimfree**

click &amp; scan

**Primjene**

- Za nadžbukni vodokotlić u monoblok izvedbi

**Tehnički podaci**

Materijal	sanitarna keramika
-----------	--------------------

**Svojstva**

- Podni
- Rimfree
- Ispire s 4 l
- Horizontalni odvod
- Djelomično zatvorena forma

**Opseg isporuke**

- WC školjka
- Pričvrtni materijal

Br. art.	Boja / površina	B [cm]	H [cm]	T [cm]
501.563.01.7	bijela	35	40	68

**Naručuje se dodatno**

- Vodokotlić
- WC sjedalo

**Može se kombinirati sa**

- Geberit Selnova Square monoblok vodokotlić, dvokoličinsko ispiranje, priključak vode odozdo → str. 302
- Geberit Selnova Square monoblok vodokotlić, dvokoličinsko ispiranje, priključak vode bočno → str. 301
- Geberit Selnova Square WC sjedalo, učvršćenje odozdo → str. 300
- Geberit Selnova Square WC sjedalo, učvršćenje odozgo → str. 300

**Pribor**

- Pregled pribora – Geberit Selnova Square WC školjke u povezanosti s priključnim cijevima

## WC sjedala

### Geberit Selnova Square WC sjedalo, učvršćenje odozdo

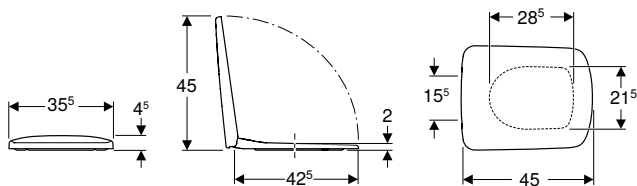

click & scan

#### Tehnički podaci

Materijal	duroplast
Razmak ovjesa	15,5 cm

#### Opseg isporuke

- WC sjedalo

#### Svojstva

- Okovi od metala
- Kvadratični dizajn
- Preklopni poklopac WC-a

Br. art.	Boja / površina	Funkcija QuickRelease	Funkcija SoftClosing	Učvršćenje	Materijal okova
500.332.01.1	bijela / sjajno	ne	ne	odozdo	inox

#### Može se kombinirati sa

- Geberit Selnova Square konzolna WC školjka, Rimfree → str. 297
- Geberit Selnova Square konzolna WC školjka → str. 297
- Geberit Selnova Square podna WC školjka, u ravni sa zidom, horizontalni ili vertikalni odvod, djelomično zatvoren oblik, Rimfree → str. 298
- Geberit Selnova Square podna WC školjka za monoblok vodokotlić, djelomično zatvorena forma, Rimfree → str. 299

### Geberit Selnova Square WC sjedalo, učvršćenje odozgo

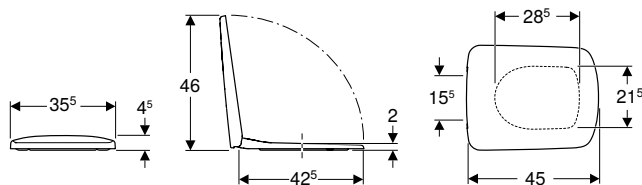

click & scan

#### Tehnički podaci

Materijal	duroplast
Razmak ovjesa	15,5 cm

#### Opseg isporuke

- WC sjedalo

#### Svojstva

- Okovi od metala
- Kvadratični dizajn
- Preklopni poklopac WC-a

Br. art.	Boja / površina	Funkcija QuickRelease	Funkcija SoftClosing	Učvršćenje	Materijal okova
500.334.01.1	bijela / sjajno	ne	da	odozgo	mesing kromirani
500.336.01.1	bijela / sjajno	da	da	odozgo	mesing kromirani
500.338.01.1	bijela / sjajno	ne	ne	odozgo	inox

#### Može se kombinirati sa

- Geberit Selnova Compact konzolna WC školjka, skraćene projekcije, kvadratični dizajn → str. 315
- Geberit Selnova Square konzolna WC školjka, Rimfree → str. 297
- Geberit Selnova Square konzolna WC školjka → str. 297
- Geberit Selnova Square podna WC školjka, u ravni sa zidom, horizontalni ili vertikalni odvod, djelomično zatvoren oblik, Rimfree → str. 298
- Geberit Selnova Square podna WC školjka za monoblok vodokotlić, u ravni sa zidom, horizontalni ili vertikalni odvod, djelomično zatvorena forma, Rimfree → str. 298
- Geberit Selnova Square podna WC školjka za monoblok vodokotlić, djelomično zatvorena forma, Rimfree → str. 299

## Geberit Selnova Square WC sjedalo, učvršćenje odozgo

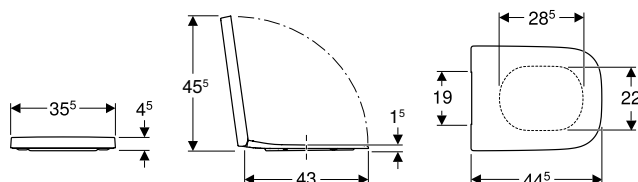

click &amp; scan

## Tehnički podaci

Materijal	duroplast
Razmak ovjesa	15,5 cm

## Opseg isporuke

- WC sjedalo

## Svojstva

- Okovi od metala
- Kvadratični dizajn
- Preklopni poklopac WC-a

Br. art.	Boja / površina	Funkcija QuickRelease	Funkcija SoftClosing	Učvršćenje	Materijal okova
501.555.01.1	bijela / sjajno	ne	ne	odozgo	inox
501.556.01.1	bijela / sjajno	ne	da	odozgo	mesing kromirani
501.557.01.1	bijela / sjajno	da	da	odozgo	mesing kromirani

## Može se kombinirati sa

- Geberit Selnova Square konzolna WC školjka, djelomično zatvorena forma, Rimfree → str. 296

## Nazidni vodokotlići

## Nazidni vodokotlići za WC školjke, od sanitarne keramike

## Geberit Selnova Square monoblok vodokotlić, dvokoličinsko ispiranje, priključak vode bočno

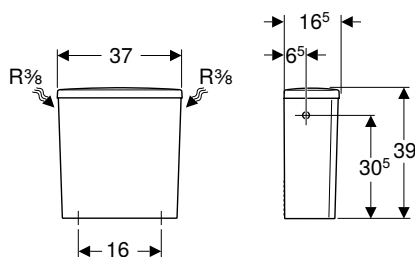

click &amp; scan

## Primjene

- Za montažu monobloka
- Za priključke vode 3/8"

## Tehnički podaci

Tvorničke postavke količine vode za ispiranje	6 l / 3 l
Područje podešavanja velike količine vode za ispiranje	6 l
Područje podešavanja male količine vode za ispiranje	3 l
Materijal	sanitarna keramika

## Svojstva

- Dvokoličinsko ispiranje
- Tip 1, puna količina ispiranja 6 l, prema EN 997
- Priključak vode bočno

## Opseg isporuke

- Nadžbukni vodokotlić monoblok
- Unutarnja garnitura

Br. art.	Boja / površina	B [cm]	H [cm]	T [cm]
500.267.01.1	bijela	37	39	16,5

## Može se kombinirati sa

- Geberit Selnova Comfort podna WC školjka za vodokotlić monoblok, horizontalni odvod, povišena → str. 330
- Geberit Selnova podna WC školjka za monoblok vodokotlić, horizontalni odvod, djelomično zatvorena forma → str. 259
- Geberit Selnova podna WC školjka za monoblok vodokotlić, vertikalni odvod → str. 262
- Geberit Selnova podna WC školjka za monoblok vodokotlić, horizontalni odvod → str. 261
- Geberit Selnova podna WC školjka za monoblok vodokotlić, horizontalni odvod, Rimfree → str. 260
- Geberit Selnova podna WC školjka za monoblok vodokotlić, horizontalni odvod, djelomično zatvorena forma, Rimfree → str. 258
- Geberit Selnova podna WC školjka za monoblok vodokotlić, vertikalni odvod, djelomično zatvorena forma → str. 260
- Geberit Selnova Square podna WC školjka za monoblok vodokotlić, djelomično zatvorena forma, Rimfree → str. 299

**Geberit Selnova Square monoblok vodokotlić, dvokoličinsko ispiranje, priključak vode odozdo**

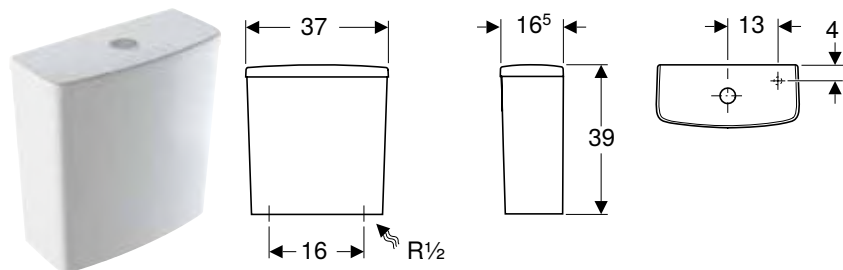

click & scan

**Primjene**

- Za montažu monobloka
- Za priključke vode 1/2"

**Svojstva**

- Dvokoličinsko ispiranje
- Priključak za vodu dolje desno

**Tehnički podaci**

Tvorničke postavke količine vode za ispiranje	4 l / 2,6 l
Područje podešavanja velike količine vode za ispiranje	4 l / 6 l
Područje podešavanja male količine vode za ispiranje	2,6 l / 4 l
Materijal	sanitarna keramika

**Opseg isporuke**

- Nadžbukni vodokotlić monoblok
- Unutarnja garnitura

Br. art.	Boja / površina	B [cm]	H [cm]	T [cm]
500.266.01.1	bijela	37	39	16,5

**Može se kombinirati sa**

- Geberit Selnova Comfort podna WC školjka za vodokotlić monoblok, horizontalni odvod, povišena → str. 330
- Geberit Selnova podna WC školjka za monoblok vodokotlić, odvod u više smjerova, djelomično zatvorena forma, Rimfree → str. 258
- Geberit Selnova Comfort podna WC školjka za monoblok vodokotlić, horizontalni odvod, povišena, Rimfree → str. 329
- Geberit Selnova Square podna WC školjka za monoblok vodokotlić, u ravnini sa zidom, horizontalni ili vertikalni odvod, djelomično zatvorena forma, Rimfree → str. 298
- Geberit Selnova Compact podna WC školjka za monoblok vodokotlić, odvod u više smjerova, djelomično zatvorena forma, skraćena projekcija, Rimfree → str. 316
- Geberit Selnova podna WC školjka za monoblok vodokotlić, horizontalni odvod, djelomično zatvorena forma → str. 259
- Geberit Selnova podna WC školjka za monoblok vodokotlić, vertikalni odvod → str. 262
- Geberit Selnova podna WC školjka za monoblok vodokotlić, horizontalni odvod → str. 261
- Geberit Selnova podna WC školjka za monoblok vodokotlić, horizontalni odvod, Rimfree → str. 260
- Geberit Selnova podna WC školjka za monoblok vodokotlić, horizontalni odvod, djelomično zatvorena forma, Rimfree → str. 258
- Geberit Selnova podna WC školjka za monoblok vodokotlić, vertikalni odvod, djelomično zatvorena forma → str. 260
- Geberit Selnova Square podna WC školjka za monoblok vodokotlić, djelomično zatvorena forma, Rimfree → str. 299

**Geberit Selnova Square vodokotlić monoblok, dvokoličinsko ispiranje, priključno vode bočno, zakretan, za WC Rimfree**

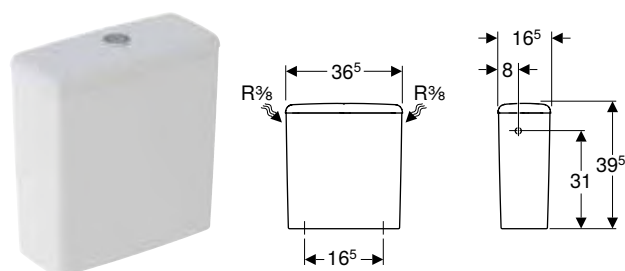

click & scan

**Primjene**

- Za WC školjke bez ruba za ispiranje
- Za montažu monobloka
- Za priključke vode 3/8"

**Svojstva**

- Dvokoličinsko ispiranje
- Vodokotlić, može se okrenuti za priključno koljeno lijevo ili desno
- Tip 1, puna količina ispiranja 6 l, prema EN 997
- Priključak vode bočno

**Tehnički podaci**

Tvorničke postavke količine vode za ispiranje	6 l / 3 l
Područje podešavanja velike količine vode za ispiranje	6 l
Područje podešavanja male količine vode za ispiranje	3 l
Materijal	sanitarna keramika

**Opseg isporuke**

- Nadžbukni vodokotlić monoblok
- Unutarnja garnitura

Br. art.	Boja / površina	B [cm]	H [cm]	T [cm]
500.490.01.1	bijela	36,5	39,5	16,5

## Može se kombinirati sa

- Geberit Selnova podna WC školjka za monoblok vodokotlić, horizontalni odvod, Rimfree → str. 260
- Geberit Selnova podna WC školjka za monoblok vodokotlić, horizontalni odvod, djelomično zatvorena forma, Rimfree → str. 258
- Geberit Selnova podna WC školjka za monoblok vodokotlić, odvod u više smjerova, djelomično zatvorena forma, Rimfree → str. 258
- Geberit Selnova Compact podna WC školjka za monoblok vodokotlić, odvod u više smjerova, djelomično zatvorena forma, skraćena projekcija, Rimfree → str. 316
- Geberit Selnova Comfort podna WC školjka za monoblok vodokotlić, horizontalni odvod, povišena, Rimfree → str. 329

## Geberit Selnova Square monoblok vodokotlić, dvokoličinsko ispiranje, priključak vode bočno, za WC Rimfree

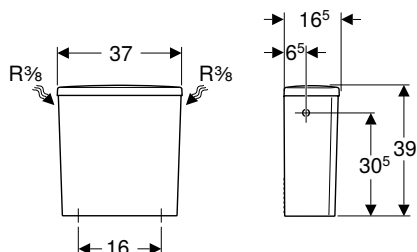

click &amp; scan

## Primjene

- Za montažu monobloka
- Za priključke vode 3/8"

## Tehnički podaci

Tvorničke postavke količine vode za ispiranje	6 l / 3 l
Područje podešavanja velike količine vode za ispiranje	6 l
Područje podešavanja male količine vode za ispiranje	3 l
Materijal	sanitarna keramika

## Svojstva

- Dvokoličinsko ispiranje
- Tip 1, puna količina ispiranja 6 l, prema EN 997
- Priključak vode bočno

## Opseg isporuke

- Nadžbukni vodokotlić monoblok
- Unutarnja garnitura

Br. art.	Boja / površina	B [cm]	H [cm]	T [cm]
501.578.01.1	bijela	37	39	16,5

## Može se kombinirati sa

- Geberit Selnova podna WC školjka za monoblok vodokotlić, odvod u više smjerova, djelomično zatvorena forma, Rimfree → str. 258
- Geberit Selnova Square podna WC školjka za monoblok vodokotlić, u ravni sa zidom, horizontalni ili vertikalni odvod, djelomično zatvorena forma, Rimfree → str. 298
- Geberit Selnova Compact podna WC školjka za monoblok vodokotlić, odvod u više smjerova, djelomično zatvorena forma, skraćena projekcija, Rimfree → str. 316
- Geberit Selnova Comfort podna WC školjka za monoblok vodokotlić, horizontalni odvod, povišena, Rimfree → str. 329

## Bidei

### Konzolni bidei

#### Geberit Selnova Square konzolni bide

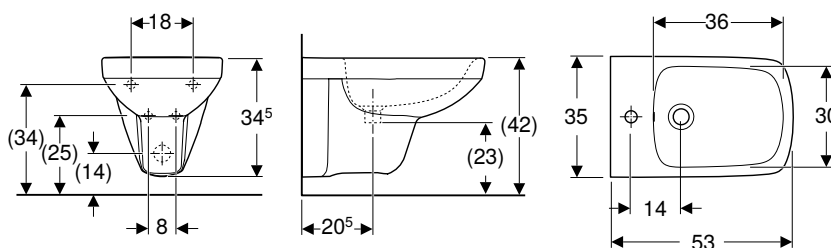

click &amp; scan

## Tehnički podaci

Materijal	sanitarna keramika
-----------	--------------------

## Svojstva

- Konzolni

Br. art.	Boja / površina	Preljev	B [cm]	H [cm]	T [cm]
500.271.01.5	bijela	vidljiv	35	35,5	53

## Geberit Selnova Square konzolni bide, djelomično zatvorena forma

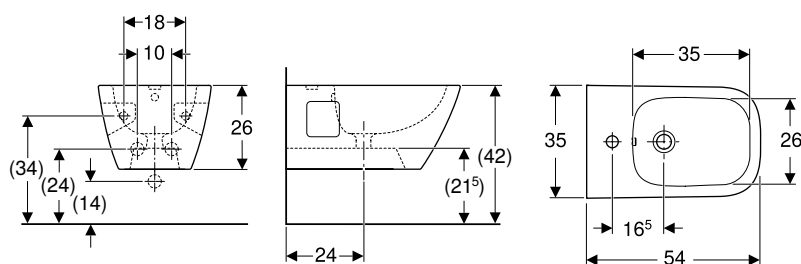

click & scan

### Primjene

- Za armature s jednim otvorom s fleksibilnim priključnim cijevima

### Tehnički podaci

Materijal	sanitarna keramika
-----------	--------------------

### Svojstva

- Konzolni
- Sakriveni priključak vode
- Djelomično zatvorena forma

Br. art.	Boja / površina	Preljev	B [cm]	H [cm]	T [cm]
501.547.01.1	bijela	vidljiv	35	26	54

## Podni bidei

## Geberit Selnova Square podni bide u ravni sa zidom, djelomično zatvorena forma

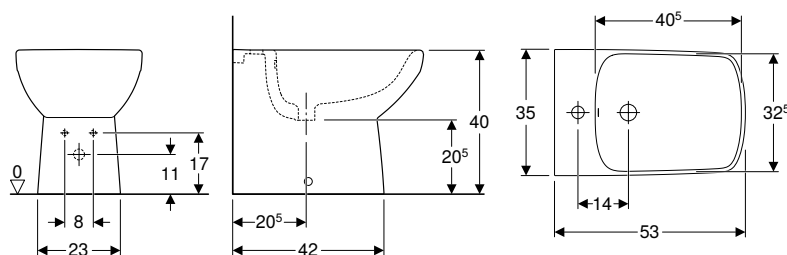

click & scan

### Tehnički podaci

Materijal	sanitarna keramika
-----------	--------------------

### Opseg isporuke

- Pričvrсни materijal

### Svojstva

- Model back-to-wall
- Podni
- Sakriveni priključak vode
- Djelomično zatvorena forma
- Skriveno učvršćenje

Br. art.	Boja / površina	Preljev	B [cm]	H [cm]	T [cm]
500.483.01.7	bijela	vidljiv	35	40	53

### Naručuje se dodatno

- Sifon s vijčanim vezama







# Geberit Selnova Compact

<b>Umivaonici.....</b>	<b>308</b>
Umivaonici za pranje ruku .....	308
Kutni umivaonik za pranje ruku .....	310
Umivaonici .....	310
Kutni umivaonici.....	311
Podesti.....	311
<b>WC školjke.....</b>	<b>312</b>
Pregled asortimana – Geberit Selnova Compact WC školjke i WC sjedala .....	313
Konzolne WC školjke .....	314
Podne WC školjke .....	316
WC sjedala .....	317
<b>Bidei.....</b>	<b>318</b>
Konzolni bidei .....	318
Podni bidei .....	318

## Umivaonici

### Umivaonici za pranje ruku

#### Geberit Selnova Compact umivaonik za pranje ruku

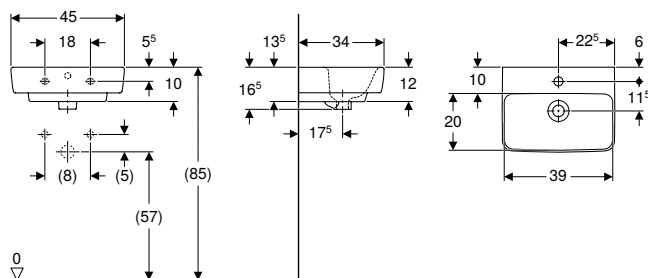

click & scan

#### Primjene

- Prikladno za ugradnju u male kupaonice i WC-e za goste

#### Tehnički podaci

Materijal	sanitarna keramika
-----------	--------------------

#### Svojstva

- Može se kombinirati s polupodestom
- Mogućnost ugradnje baze

#### Opseg isporuke

- Umivaonik za pranje ruku

Br. art.	Boja / površina	Otvor za armaturu	Preljev	H [cm]	T [cm]
<b>B / širina: 45 cm</b>					
501.561.00.7	bijela	u sredini	vidljiv	16,5	34

#### Može se kombinirati sa

- Geberit Selnova Compact polupodest za umivaonik za pranje ruku → str. 311

#### Pribor

- Geberit direktni samočisteći sifon za umivaonik, horizontalni odvod → str. 495
- Geberit direktni samočisteći sifon za umivaonik, model koji štedi prostor, horizontalni odvod → str. 496
- Geberit izljevni ventil sa slobodnim izljevom vode i poklopcem ventila → str. 494
- Geberit izljevni ventil sa slobodnim izljevom, sito → str. 493
- Geberit pričvrtni materijal za umivaonik za pranje ruku → str. 456

#### Geberit Selnova Compact umivaonik za pranje ruku, skraćene projekcije

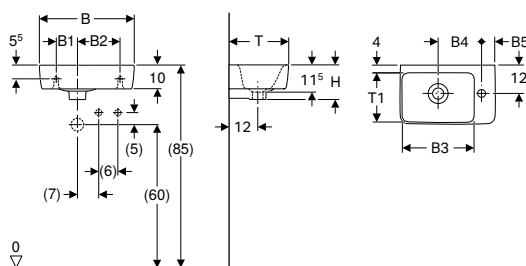

click & scan

#### Primjene

- Prikladno za ugradnju u male kupaonice i WC-e za goste

#### Tehnički podaci

Materijal	sanitarna keramika
-----------	--------------------

#### Svojstva

- Asimetrični
- Mogućnost ugradnje baze

#### Opseg isporuke

- Umivaonik za pranje ruku

Br. art.	Boja / površina	Otvor za armaturu	Preljev	B1 [cm]	B2 [cm]	B3 [cm]	B4 [cm]	B5 [cm]	H [cm]	T [cm]	T1 [cm]	Površina za odlaganje
<b>B / širina: 40 cm</b>												
501.517.00.7	bijela	desno	vidljiv	10	17	26,5	18,5	5,5	15	25	18,5	bez
501.518.00.7	bijela	lijevo	vidljiv	10	17	26,5	18,5	5,5	15	25	18,5	bez
<b>B / širina: 50 cm</b>												
501.513.00.7	bijela	desno	vidljiv	10	26	28	20	13	15	25	18	bez
501.506.00.7	bijela	lijevo	vidljiv	10	26	28	20	13	15	25	18	bez

#### Pribor

- Geberit direktni samočisteći sifon za umivaonik, horizontalni odvod → str. 495
- Geberit direktni samočisteći sifon za umivaonik, model koji štedi prostor, horizontalni odvod → str. 496
- Geberit izljevni ventil sa slobodnim izljevom vode i poklopcem ventila → str. 494
- Geberit izljevni ventil sa slobodnim izljevom, sito → str. 493
- Geberit pričvrtni materijal za umivaonik → str. 456

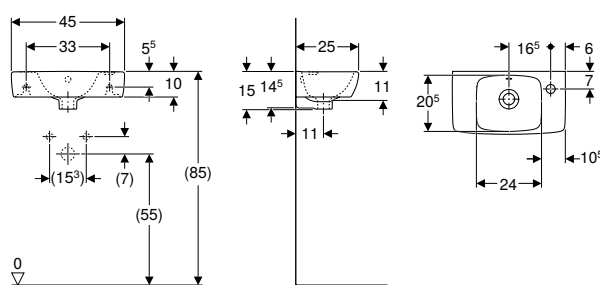
**Geberit Selnova Compact umivaonik za pranje ruku, skraćena projekcija, s površinom za odlaganje**

click &amp; scan

**Tehnički podaci**

Materijal	sanitarna keramika
-----------	--------------------

**Opseg isporuke**

- Umivaonik za pranje ruku

**Svojstva**

- Mogućnost ugradnje baze
- Asimetrični
- Skraćena projekcija
- Može se kombinirati s polupodestom
- Može se kombinirati s podestom
- S površinom za odlaganje

Br. art.	Boja / površina	Otvor za armaturu	Preljev	B [cm]	Širina baze [cm]	H [cm]	T [cm]	Površina za odlaganje
500.318.01.5	bijela	desno	vidljiv	45	40,8	15	25	lijevo
500.319.01.5	bijela	lijevo	vidljiv	45	40,8	15	25	desno

**Može se kombinirati sa**

- Geberit Selnova Square polupodest za umivaonik za pranje ruku → str. 277
- Geberit Selnova Square podest → str. 277

**Pribor**

- Geberit direktni samočisteći sifon za umivaonik, horizontalni odvod → str. 495
- Geberit direktni samočisteći sifon za umivaonik, model koji štedi prostor, horizontalni odvod → str. 496
- Geberit izljevni ventil sa slobodnim izljevom vode i poklopcem ventila → str. 494
- Geberit izljevni ventil sa slobodnim izljevom, sito → str. 493
- Geberit pričvrtni materijal za umivaonik za pranje ruku → str. 456

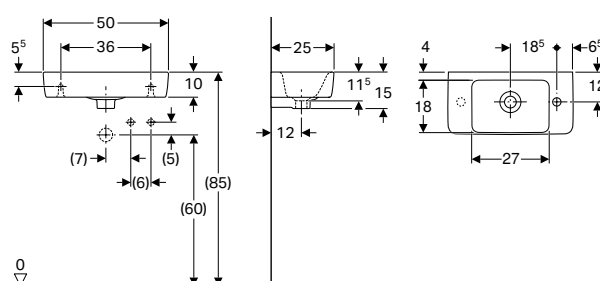
**Geberit Selnova Compact umivaonik za pranje ruku, skraćena projekcija, s površinom za odlaganje**

click &amp; scan

**Primjene**

- Prikladno za ugradnju u male kupaonice i WC-e za goste

**Tehnički podaci**

Materijal	sanitarna keramika
-----------	--------------------

**Svojstva**

- S površinom za odlaganje
- Mogućnost ugradnje baze

**Opseg isporuke**

- Umivaonik za pranje ruku

Br. art.	Boja / površina	Otvor za armaturu	Preljev	H [cm]	T [cm]	Površina za odlaganje
<b>B / širina: 50 cm</b>						
501.507.00.7	bijela	desno	vidljiv	15	25	lijevo

**Pribor**

- Geberit direktni samočisteći sifon za umivaonik, horizontalni odvod → str. 495
- Geberit direktni samočisteći sifon za umivaonik, model koji štedi prostor, horizontalni odvod → str. 496
- Geberit izljevni ventil sa slobodnim izljevom vode i poklopcem ventila → str. 494
- Geberit izljevni ventil sa slobodnim izljevom, sito → str. 493
- Geberit pričvrtni materijal za umivaonik za pranje ruku → str. 456

## Kutni umivaonik za pranje ruku

### Geberit Selnova Compact kutni umivaonik za pranje ruku

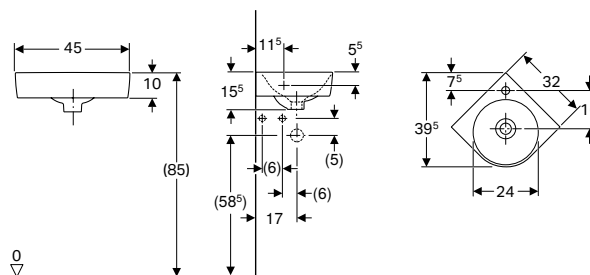

click & scan

#### Primjene

- Za kutnu montažu
- Prikladno za ugradnju u male kupaonice i WC-e za goste

#### Svojstva

- Mogućnost ugradnje baze

#### Tehnički podaci

Materijal	sanitarna keramika
-----------	--------------------

#### Opseg isporuke

- Kutni umivaonik za pranje ruku

Br. art.	Boja / površina	Otvor za armaturu	Preljev	H [cm]	T [cm]
<b>B / širina: 45 cm</b>					
501.519.00.7	bijela	u sredini	vidljiv	15,5	39,5

#### Pribor

- Geberit direktni samočisteći sifon za umivaonik, horizontalni odvod → str. 495
- Geberit direktni samočisteći sifon za umivaonik, model koji štedi prostor, horizontalni odvod → str. 496
- Geberit izljevni ventil sa slobodnim izljevom vode i poklopcem ventila → str. 494
- Geberit izljevni ventil sa slobodnim izljevom, sito → str. 493
- Geberit pričvrtni materijal za umivaonik za pranje ruku → str. 456

## Umivaonici

### Geberit Selnova Compact umivaonik

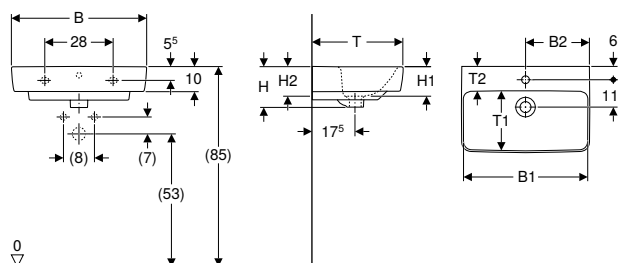

click & scan

#### Primjene

- Prikladno za ugradnju u male kupaonice i WC-e za goste

#### Svojstva

- Mogućnost ugradnje baze
- Može se kombinirati s polupodestom

#### Tehnički podaci

Materijal	sanitarna keramika
-----------	--------------------

#### Opseg isporuke

- Umivaonik

Br. art.	Boja / površina	Otvor za armaturu	Preljev	B1 [cm]	B2 [cm]	Širina baze [cm]	H [cm]	H1 [cm]	H2 [cm]	T [cm]	T1 [cm]	T2 [cm]
501.893.00.7	bijela	bez	bez		32,5	59,7						
501.891.00.7	bijela	u sredini	bez		32,5	59,7						
<b>B / širina: 55 cm</b>												
501.509.00.7	bijela	u sredini	vidljiv	49	27,5	50	17	12	13,5	37	22,5	10
<b>B / širina: 60 cm</b>												
501.511.00.7	bijela	u sredini	vidljiv	54	30	55	17	12	13,5	37	22,5	10
<b>B / širina: 65 cm</b>												
501.892.00.7	bijela	bez	vidljiv	63	32,5	59,7	18,5	13,5	14,5	40	29	10,5
501.890.00.7	bijela	u sredini	vidljiv	63	32,5	59,7	18,5	12,5	14,5	40	29	10,5

#### Može se kombinirati sa

- Geberit Selnova Compact polupodest za umivaonik za pranje ruku → str. 311

#### Pribor

- Geberit direktni samočisteći sifon za umivaonik, horizontalni odvod → str. 495
- Geberit direktni samočisteći sifon za umivaonik, model koji štedi prostor, horizontalni odvod → str. 496
- Geberit izljevni ventil sa slobodnim izljevom vode i poklopcem ventila → str. 494
- Geberit pričvrсни materijal za umivaonik → str. 456
- Geberit izljevni ventil sa slobodnim izljevom, sito → str. 493

## Kutni umivaonici

### Geberit Selnova Compact kutni umivaonik

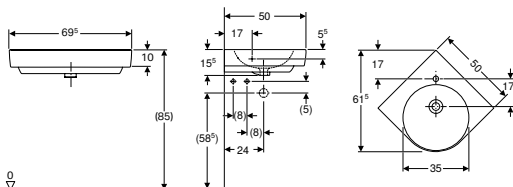

click & scan

#### Primjene

- Za kutnu montažu
- Prikladno za ugradnju u male kupaonice i WC-e za goste

#### Tehnički podaci

Materijal	sanitarna keramika
-----------	--------------------

#### Svojstva

- Mogućnost ugradnje baze

#### Opseg isporuke

- Kutni umivaonik

Br. art.	Boja / površina	Otvor za armaturu	Preljev	B [cm]	Širina baze [cm]	H [cm]	T [cm]
501.508.00.7	bijela	u sredini	vidljiv	69,5	69	15,5	61,5

#### Pribor

- Geberit direktni samočisteći sifon za umivaonik, horizontalni odvod → str. 495
- Geberit direktni samočisteći sifon za umivaonik, model koji štedi prostor, horizontalni odvod → str. 496
- Geberit pričvrсни materijal za umivaonik → str. 456

## Podesti

### Geberit Selnova Compact polupodest za umivaonik za pranje ruku

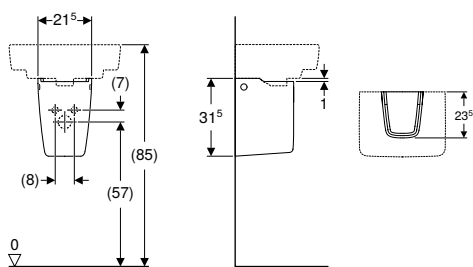

click & scan

#### Primjene

- Za umivaonike za pranje ruku širine 50 cm

#### Tehnički podaci

Materijal	sanitarna keramika
-----------	--------------------

#### Svojstva

- Jednostavna montaža pomoću Geberit Kerafix pričvrsnog materijala, za polupodeste

#### Opseg isporuke

- Polupodest
- Pričvrсни materijal

Br. art.	Boja / površina	B [cm]	H [cm]	T [cm]
501.448.00.7	bijela	21,5	31,5	23,7

#### Može se kombinirati sa

- Geberit pričvrсни materijal za polupodest za umivaonik, Kerafix → str. 457
- Geberit Selnova Compact umivaonik za pranje ruku → str. 308
- Geberit Selnova Compact umivaonik → str. 310







## WC školjke

### Pregled asortimana – Geberit Selnova Compact WC školjke i WC sjedala

Geberit Hrvatska, Izdanje: studeni 2023

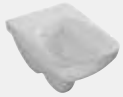
Bijela				
Geberit Selnova Compact WC sjedalo, učvršćenje odozgo	Bez funkcije SoftClosing	501.877.00.1		→ str. 317
	S funkcijom SoftClosing	501.878.00.1		→ str. 317
	S funkcijom SoftClosing, Quick-Release okovi	501.931.00.1		→ str. 317
Geberit Selnova Compact WC sjedalo, kvadratični dizajn, učvršćenje odozgo	Bez funkcije SoftClosing	501.928.01.1		→ str. 317
	S funkcijom SoftClosing, Quick-Release okovi	501.930.01.1		→ str. 317
Geberit Selnova WC sjedalo, učvršćenje odozgo	Bez funkcije SoftClosing	500.337.01.1		→ str. 264
	S funkcijom SoftClosing	500.333.01.1		→ str. 264
	S funkcijom SoftClosing, Quick-Release okovi	500.335.01.1		→ str. 264
Geberit Selnova Square WC sjedalo, učvršćenje odozgo	Bez funkcije SoftClosing	500.338.01.1		→ str. 300
	S funkcijom SoftClosing	500.334.01.1		→ str. 300
	S funkcijom SoftClosing	500.336.01.1		→ str. 300

✓ Kompatibilno

	Konzolne WC školjke				Podne WC školjke	
	Geberit Selnova Compact konzolna WC školjka, skraćena projekcija, zatvorena forma, Rimfree	Geberit Selnova Compact konzolna WC školjka, skraćene projekcije, Rimfree	Geberit Selnova Compact konzolna WC školjka, kvadratični dizajn, skraćena projekcija, Rimfree	Geberit Selnova Compact konzolna WC školjka, skraćene projekcije, kvadratični dizajn	Geberit Selnova Compact podna WC školjka, u ravni sa zidom, horizontalni i vertikalni odvod, djelomično zatvorena forma, skraćena projekcija, Rimfree	Geberit Selnova Compact podna WC školjka za monoblok vodokotlić, odvod u više smjerova, djelomično zatvorena forma, skraćena projekcija, Rimfree
	500.377.01.2	500.349.01.7	500.280.01.7	501.504.00.7	500.394.01.7	500.478.01.7
						
	→ str. 314	→ str. 314	→ str. 315	→ str. 315	→ str. 316	→ str. 316
					✓	✓
					✓	✓
					✓	✓
			✓			
			✓			
	✓	✓				
	✓	✓				
	✓	✓				
				✓		
				✓		
				✓		



## Konzolne WC školjke

### Geberit Selnova Compact konzolna WC školjka, skraćena projekcija, zatvorena forma, Rimfree

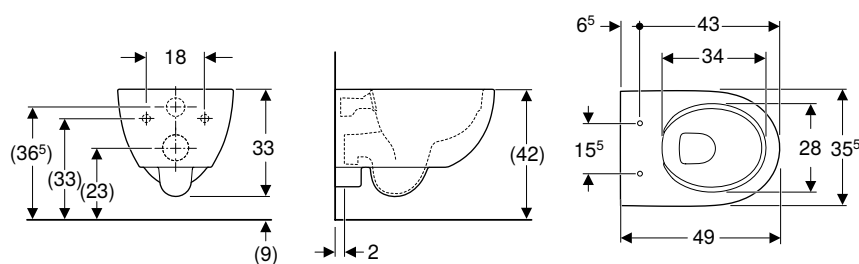

click & scan

#### Primjene

- Za ugradbene vodokotliče
- Prikladno za ugradnju u male kupaonice i WC-e za goste

#### Tehnički podaci

Materijal	sanitarna keramika
-----------	--------------------

#### Svojstva

- Konzolni
- Rimfree
- Jednostavna montaža s pomoću tehnologije Easy Fast Fixing (Tip EFF3)
- Tip 1, puna količina ispiranja 6 / 5 / 4 l, prema EN 997
- Ispire s 4 l
- Zatvorena forma
- Skraćena projekcija
- Slobodan pod 8 cm

#### Opseg isporuke

- WC školjka
- Pričvršni materijal

Br. art.	Boja / površina	B [cm]	H [cm]	T [cm]
500.377.01.2	bijela	35,5	33	49

#### Naručuje se dodatno

- WC sjedalo

#### Može se kombinirati sa

- Geberit Selnova WC sjedalo, učvršćenje odozgo → str. 264



- Prebacivanje s EFF2 na EFF3 primjenjivat će se od 1. 4. 2022. (Izuzev postojeće zalihe)

### Geberit Selnova Compact konzolna WC školjka, skraćene projekcije, Rimfree

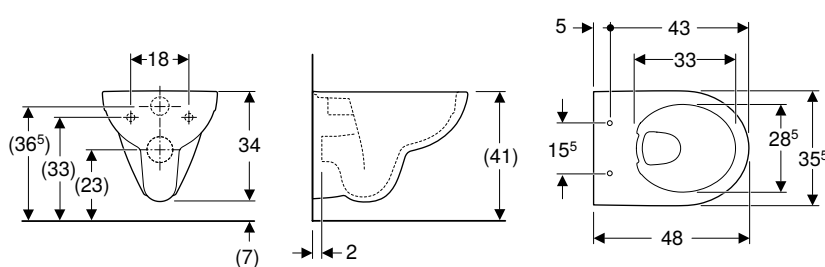

click & scan

#### Primjene

- Za ugradbene vodokotliče
- Prikladno za ugradnju u male kupaonice i WC-e za goste

#### Tehnički podaci

Materijal	sanitarna keramika
-----------	--------------------

#### Svojstva

- Konzolni
- Rimfree
- Tip 1, puna količina ispiranja 6 / 5 / 4 l, prema EN 997
- Ispire s 4 l
- Skraćena projekcija

#### Opseg isporuke

- WC školjka

Br. art.	Boja / površina	B [cm]	H [cm]	T [cm]
500.349.01.7	bijela	35,5	34	48

#### Naručuje se dodatno

- WC sjedalo

#### Može se kombinirati sa

- Geberit Selnova WC sjedalo, učvršćenje odozgo → str. 264

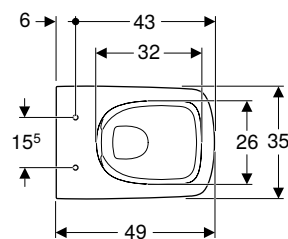
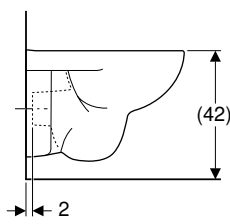
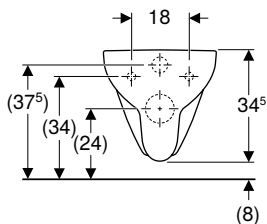
**Geberit Selnova Compact konzolna WC školjka, kvadratični dizajn, skraćena projekcija, Rimfree**

click &amp; scan

**Primjene**

- Za ugradbene vodokotliče
- Prikladno za ugradnju u male kupaonice i WC-e za goste

**Tehnički podaci**

Materijal	sanitarna keramika
-----------	--------------------

**Svojstva**

- Konzolni
- Rimfree
- Kvadratični dizajn
- Tip 1, puna količina ispiranja 6 / 5 / 4 l, prema EN 997
- Ispire s 4 l
- Skraćena projekcija
- Slobodan pod 6 cm

**Opseg isporuke**

- WC školjka

Br. art.	Boja / površina	B [cm]	H [cm]	T [cm]
500.280.01.7	bijela	35	34,5	49

**Naručuje se dodatno**

- WC sjedalo

**Može se kombinirati sa**

- Geberit Selnova Compact WC sjedalo, kvadratični dizajn, učvršćenje odozgo → str. 317

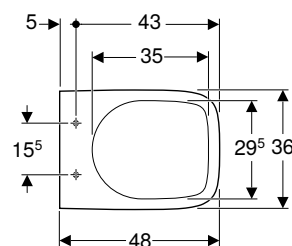
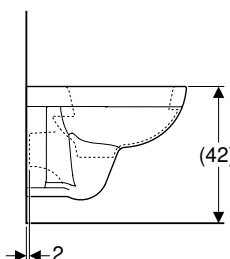
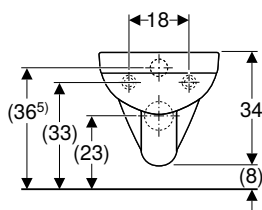
**Geberit Selnova Compact konzolna WC školjka, skraćene projekcije, kvadratični dizajn**

click &amp; scan

**Primjene**

- Za ugradbene vodokotliče
- Prikladno za ugradnju u male kupaonice i WC-e za goste

**Tehnički podaci**

Materijal	sanitarna keramika
-----------	--------------------

**Svojstva**

- Konzolni
- S rubom za ispiranje
- Tip 1, puna količina ispiranja 6 / 4 l, prema EN 997
- Ispire s 4 l
- Skraćena projekcija

**Opseg isporuke**

- WC školjka

Br. art.	Boja / površina	B [cm]	H [cm]	T [cm]
501.504.00.7	bijela	36	34	48

**Naručuje se dodatno**

- WC sjedalo

**Može se kombinirati sa**

- Geberit Selnova Square WC sjedalo, učvršćenje odozgo → str. 300

## Podne WC školjke

### Geberit Selnova Compact podna WC školjka, u ravni sa zidom, horizontalni i vertikalni odvod, djelomično zatvorena forma, skraćena projekcija, Rimfree

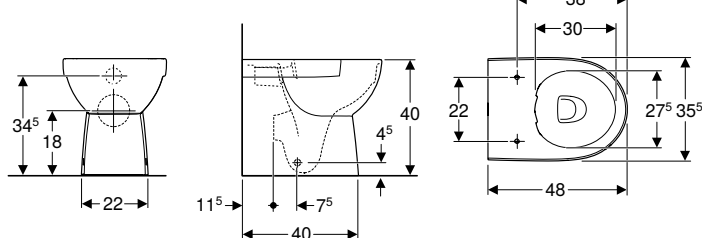

click & scan

#### Tehnički podaci

Materijal	sanitarna keramika
-----------	--------------------

#### Opseg isporuke

- WC školjka
- Pričvrtni materijal

#### Svojstva

- Podni
- Model back-to-wall
- Rimfree
- Horizontalni ili vertikalni odvod
- Tip 1, puna količina ispiranja 6 / 5 / 4 l, prema EN 997
- Ispire s 4 l
- Skriveno učvršćenje
- Djelomično zatvorena forma
- Skraćena projekcija

Br. art.	Boja / površina	B [cm]	H [cm]	T [cm]
500.394.01.7	bijela	35,5	40	48

#### Naručuje se dodatno

- WC sjedalo

#### Može se kombinirati sa

- Geberit Selnova Compact WC sjedalo, učvršćenje odozgo → str. 317

#### Pribor

- Pregled pribora – Geberit Selnova Compact WC školjke u povezanosti s priključnim cijevima

### Geberit Selnova Compact podna WC školjka za monoblok vodokotlić, odvod u više smjerova, djelomično zatvorena forma, skraćena projekcija, Rimfree

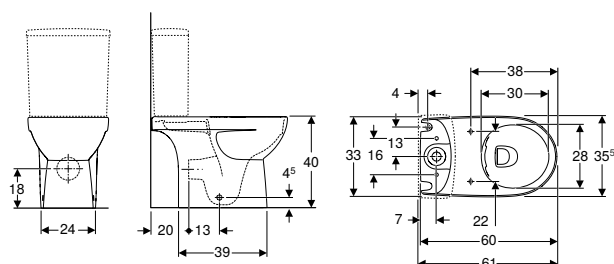

click & scan

#### Primjene

- Za nadžbukni vodokotlić u monoblok izvedbi

#### Tehnički podaci

Materijal	sanitarna keramika
-----------	--------------------

#### Svojstva

- Podni
- Rimfree
- Tip 1, puna količina ispiranja 6 l, prema EN 997
- Odvod u više smjerova
- Djelomično zatvorena forma
- Skriveno učvršćenje
- Skraćena projekcija

#### Opseg isporuke

- WC školjka
- Pričvrtni materijal

Br. art.	Boja / površina	B [cm]	H [cm]	T [cm]
500.478.01.7	bijela	35,5	40	60

#### Naručuje se dodatno

- Vodokotlić
- WC sjedalo

**Može se kombinirati sa**

- Geberit Selnova Square monoblok vodokotlić, dvokoličinsko ispiranje, priključak vode odozdo → str. 302
- Geberit Selnova Square monoblok vodokotlić, dvokoličinsko ispiranje, priključak vode bočno, za WC Rimfree → str. 303
- Geberit Selnova Square vodokotlić monoblok, dvokoličinsko ispiranje, priključak vode bočno, zakretan, za WC Rimfree → str. 302
- Geberit Selnova Compact WC sjedalo, učvršćenje odozgo → str. 317

**Pribor**

- Pregled pribora – Geberit Selnova Compact WC školjke u povezanosti s priključnim cijevima

## WC sjedala

### Geberit Selnova Compact WC sjedalo, učvršćenje odozgo

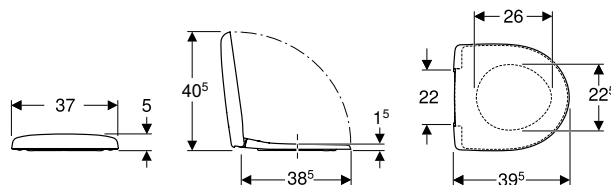

click & scan

**Tehnički podaci**

Materijal	duroplast
Razmak ovjesa	22 cm

**Opseg isporuke**

- WC sjedalo

**Svojstva**

- Preklopni poklopac WC-a
- Okovi od metala

Br. art.	Boja / površina	Funkcija QuickRelease	Funkcija SoftClosing	Učvršćenje	Materijal okova
501.877.00.1	bijela / sjajno	ne	ne	odozgo	mesing kromirani
501.878.00.1	bijela / sjajno	ne	da	odozgo	mesing kromirani
501.931.00.1	bijela / sjajno	da	da	odozgo	mesing kromirani

**Može se kombinirati sa**

- Geberit Selnova Compact podna WC školjka, u ravni sa zidom, horizontalni i vertikalni odvod, djelomično zatvorena forma, skraćena projekcija, Rimfree → str. 316
- Geberit Selnova Compact podna WC školjka za monoblok vodokotlić, odvod u više smjerova, djelomično zatvorena forma, skraćena projekcija, Rimfree → str. 316

### Geberit Selnova Compact WC sjedalo, kvadratični dizajn, učvršćenje odozgo

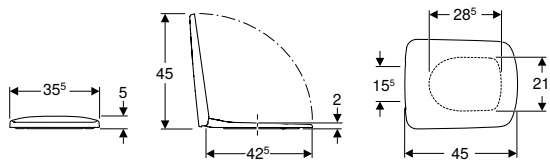

click & scan

**Tehnički podaci**

Materijal	duroplast
Razmak ovjesa	15,5 cm

**Opseg isporuke**

- WC sjedalo

**Svojstva**

- Okovi od metala
- Kvadratični dizajn
- Preklopni poklopac WC-a

Br. art.	Boja / površina	Funkcija QuickRelease	Funkcija SoftClosing	Učvršćenje	Materijal okova
501.928.01.1	bijela / sjajno	ne	ne	odozgo	inox
501.930.01.1	bijela / sjajno	da	da	odozgo	mesing kromirani

**Može se kombinirati sa**

- Geberit Selnova Compact konzolna WC školjka, kvadratični dizajn, skraćena projekcija, Rimfree → str. 315

## Bidei

### Konzolni bidei

#### Geberit Selnova Compact konzolni bide, skraćene projekcije

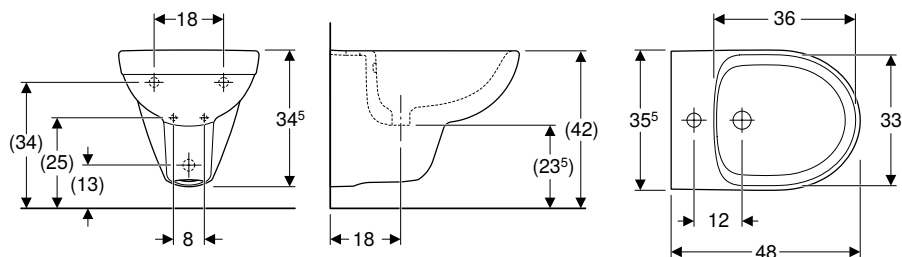

click & scan

#### Primjene

- Za armature s jednim otvorom s fleksibilnim priključnim cijevima

#### Tehnički podaci

Materijal	sanitarna keramika
-----------	--------------------

#### Svojstva

- Konzolni
- Sakriveni priključak vode
- Skraćena projekcija

Br. art.	Boja / površina	Preljev	B [cm]	H [cm]	T [cm]
500.368.01.7	bijela	vidljiv	35,5	34,5	48

### Podni bidei

#### Geberit Selnova Compact podni bide u ravni sa zidom, djelomično zatvorena forma, skraćena projekcija

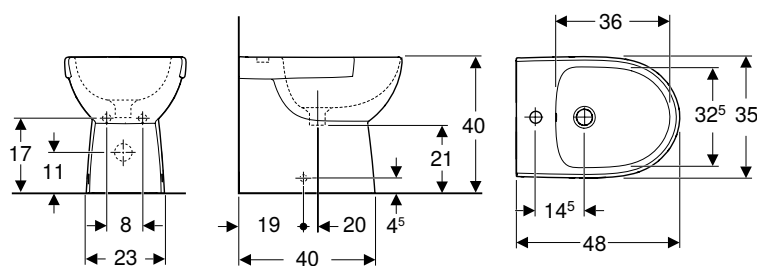

click & scan

#### Tehnički podaci

Materijal	sanitarna keramika
-----------	--------------------

#### Opseg isporuke

- Pričvrсни materijal

#### Svojstva

- Podni
- Model back-to-wall
- Sakriveni priključak vode
- Skriveno učvršćenje
- Djelomično zatvorena forma
- Skraćena projekcija

Br. art.	Boja / površina	B [cm]	H [cm]	T [cm]
500.482.01.7	bijela	35,5	40	48

#### Naručuje se dodatno

- Sifon s vijčanim vezama





# Geberit Selnova Comfort

<b>Umivaonici.....</b>	<b>322</b>
Umivaonici za osobe s invaliditetom .....	322
<b>WC školjke.....</b>	<b>324</b>
Pregled asortimana – Geberit Selnova Comfort WC školjke i WC sjedala .....	325
Konzolne WC školjke .....	326
Podne WC školjke, povišene.....	329
WC sjedala za osobe s invaliditetom .....	330
WC sjedala, bez poklopca .....	332



## Umivaonici

### Umivaonici za osobe s invaliditetom

#### Geberit Selnova Comfort umivaonik za osobe s invaliditetom

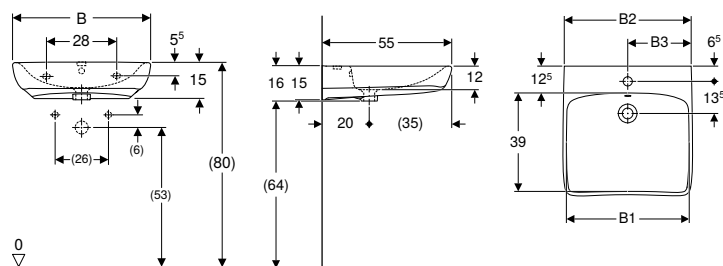

click & scan

#### Primjene

- Prikladno za upotrebu za korisnike u invalidskim kolicima

#### Tehnički podaci

Materijal	sanitarna keramika
-----------	--------------------

#### Svojstva

- Ergonomski oblikovana prednja strana
- Umivaonik, ravni

#### Opseg isporuke

- Umivaonik

Br. art.	Boja / površina	Otvor za armaturu	Preljev	B1 [cm]	H [cm]	T [cm]
<b>B / širina: 55 cm</b>						
501.461.00.7	bijela	u sredini	vidljiv	48	15	55
500.187.01.7	bijela	u sredini	bez	48	15	55
<b>B / širina: 60 cm</b>						
502.771.00.7	bijela	bez	bez	53	15	55
502.769.00.7	bijela	u sredini	vidljiv	53	15	55
502.770.00.7	bijela	u sredini	bez	53	15	55
<b>B / širina: 65 cm</b>						
501.463.00.7	bijela	u sredini	vidljiv	58	15	55
500.188.01.7	bijela	u sredini	bez	58	15	55

#### Pribor

- Geberit ugradbeni sifon za umivaonik, s podžbuknom priključnom kutijom, setom za finu montažu, ventilom sa sitom i preljevnom cijevi, horizontalni odvod → str. 494
- Geberit set ugradbenog sifona za umivaonik, horizontalni odvod
- Geberit direktni samočisteći sifon za umivaonik, model koji štedi prostor, horizontalni odvod → str. 496
- Geberit izljevni ventil sa slobodnim izljevom vode i poklopcem ventila → str. 494
- Geberit izljevni ventil sa slobodnim izljevom, sito → str. 493
- Geberit izljevni ventil s preljevnom cijevi, za umivaonik → str. 498
- Geberit direktni samočisteći sifon za umivaonik, horizontalni odvod → str. 495
- Geberit pričvrtni materijal za umivaonik → str. 456

## Geberit Selnova Comfort Square umivaonik za osobe s invaliditetom

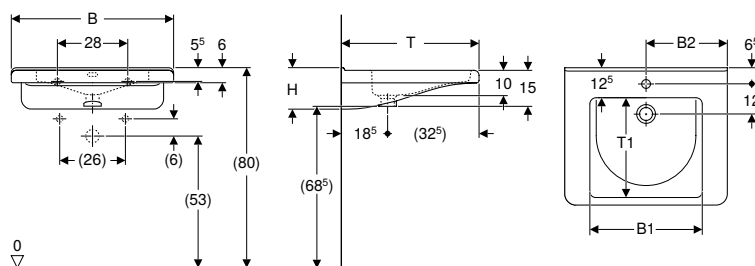

click & scan

### Primjene

- Prikladno za upotrebu za korisnike u invalidskim kolicima

### Tehnički podaci

Materijal	sanitarna keramika
-----------	--------------------

### Opseg isporuke

- Umivaonik

### Svojstva

- Kvadratični dizajn
- Ergonomski oblikovana prednja strana
- Ergonomski oblikovani nasloni za ruke
- Integrirani rukohvat
- Umivaonik, ravni
- Unutarnji bazen s dvije ravnine za djelomično punjenje
- Podignuti rub za izravno postavljanje ogledala

Br. art.	Boja / površina	Otvor za armaturu	Preljev	B1 [cm]	B2 [cm]	H [cm]	T [cm]	T1 [cm]
<b>B / širina: 55 cm</b>								
500.787.01.7	bijela	bez	bez	42	27,5	15,5	52,5	37,5
500.785.00.7	bijela	u sredini	vidljiv	42	27,5	15,5	52,5	37,5
500.786.00.7	bijela	u sredini	bez	42	27,5	15,5	52,5	37,5
<b>B / širina: 65 cm</b>								
500.790.01.7	bijela	bez	bez	45	32,5	15,5	55	40
500.788.01.7	bijela	u sredini	vidljiv	45	32,5	15,5	55	40
500.789.01.7	bijela	u sredini	bez	45	32,5	15,5	55	40









### Pribor

- Geberit ugradbeni sifon za umivaonik, s podžbuknom priključnom kutijom, setom za finu montažu, ventilom sa sitom i preljevnom cijevi, horizontalni odvod → str. 494
- Geberit izljevni ventil sa slobodnim izljevom vode i poklopcem ventila → str. 494
- Geberit izljevni ventil sa slobodnim izljevom, sito → str. 493
- Geberit izljevni ventil s preljevnom cijevi, za umivaonik → str. 498
- Geberit direktni samočišćeći sifon za umivaonik, horizontalni odvod → str. 495
- Geberit pričvrtni materijal za umivaonik → str. 456







## WC školjke

### Pregled asortimana – Geberit Selnova Comfort WC školjke i WC sjedala

Geberit Hrvatska, studeni 2023

						Geberit Selnova Comfort konzolna WC školjka, produžena projekcija, djelomično zatvorena forma, Rimfree	
Bijela						500.693.01.2	
							
						→ str. 326	
Geberit Selnova Comfort WC sjedalo za osobe s invaliditetom, antibakterijsko, učvršćenje odozdo	Bez funkcije SoftClosing	Bijela	500.133.00.1		→ str. 330		
Geberit Selnova Comfort WC sjedalo za osobe s invaliditetom, otvoreno WC sjedalo, antibakterijsko, učvršćenje odozdo	Bez funkcije SoftClosing	Bijela	502.791.00.1		→ str. 331		
Geberit Selnova Comfort WC sjedalo za osobe s invaliditetom, antibakterijsko, učvršćenje odozgo	Bez funkcije SoftClosing	Bijela	501.559.01.1		→ str. 331	✓	
Geberit Selnova Comfort Square WC sjedalo, za osobe s invaliditetom, antibakterijsko, učvršćenje odozdo	Bez funkcije SoftClosing	Bijela	500.793.01.1		→ str. 332		
Geberit Selnova Comfort WC sjedalo bez poklopca, za osobe s invaliditetom, antibakterijsko, učvršćenje odozdo	Bez funkcije SoftClosing	Bijela	500.134.01.1		→ str. 332		
	Bez funkcije SoftClosing	Karmin crvena	500.134.00.2		→ str. 333		
Geberit Selnova Comfort WC sjedalo bez poklopca za osobe s invaliditetom, učvršćenje odozdo	Bez funkcije SoftClosing	Bijela	500.340.01.1		→ str. 333		
Geberit Selnova Comfort WC sjedalo bez poklopca za osobe s invaliditetom, antibakterijsko, učvršćenje odozgo	Bez funkcije SoftClosing	Bijela	501.558.01.1		→ str. 334	✓	
Geberit Selnova Comfort Square WC sjedalo bez poklopca za osobe s invaliditetom, učvršćenje odozdo	Bez funkcije SoftClosing	Bijela	500.794.01.1		→ str. 334		

✓ Kompatibilno

Konzolne WC školjke				Podne WC školjke, povišene	
Geberit Selnova Comfort konzolna WC školjka, produžene projekcije, Rimfree	Geberit Selnova Comfort konzolna WC školjka, produžene projekcije	Geberit Selnova Comfort Square konzolna WC školjka, produžene projekcije, Rimfree	Geberit Selnova Square konzolna WC školjka, produžena projekcija	Geberit Selnova Comfort podna WC školjka za monoblok vodokotlić, horizontalni odvod, povišena, Rimfree	Geberit Selnova Comfort podna WC školjka za vodokotlić monoblok, horizontalni odvod, povišena
501.046.00.7	501.044.00.7	500.791.01.7	500.792.01.7	500.486.01.7	500.284.01.5
					
→ str. 326	→ str. 327	→ str. 328	→ str. 328	→ str. 329	→ str. 330
✓	✓			✓	✓
✓	✓			✓	✓
✓	✓			✓	✓
		✓	✓		
✓	✓			✓	✓
✓	✓			✓	✓
✓	✓			✓	✓
		✓	✓		

## Konzolne WC školjke

### Geberit Selnova Comfort konzolna WC školjka, produžena projekcija, djelomično zatvorena forma, Rimfree

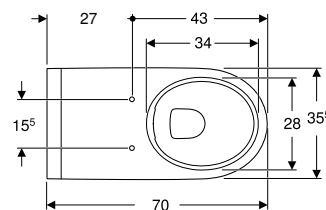
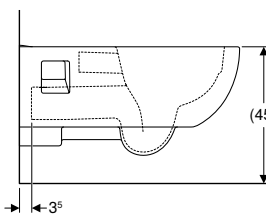
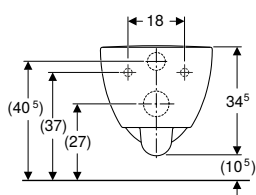

click & scan

#### Primjene

- Za ugradbene vodokotliče

#### Tehnički podaci

Materijal	sanitarna keramika
-----------	--------------------

#### Svojstva

- Konzolni
- Rimfree
- Pristupačno za osobe s invaliditetom
- Tip 1, puna količina ispiranja 6 / 5 / 4 l, prema EN 997
- Ispire s 4 l
- Djelomično zatvorena forma
- Produžena projekcija

#### Opseg isporuke

- WC školjka
- Produžena isplavna cijev

Br. art.	Boja / površina	B [cm]	H [cm]	T [cm]
500.693.01.2	bijela	35,5	34,5	70

#### Naručuje se dodatno

- WC sjedalo

#### Može se kombinirati sa

- Geberit Selnova Comfort WC sjedalo za osobe s invaliditetom, antibakterijsko, učvršćenje odozgo → str. 331
- Geberit Selnova Comfort WC sjedalo bez poklopca za osobe s invaliditetom, antibakterijsko, učvršćenje odozgo → str. 334

### Geberit Selnova Comfort konzolna WC školjka, produžene projekcije, Rimfree

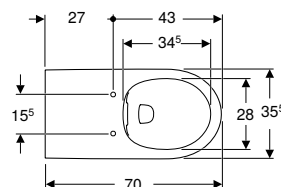
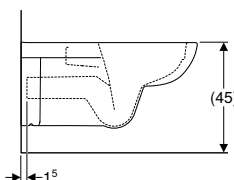
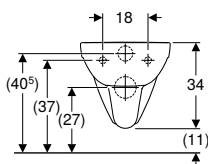

click & scan

#### Primjene

- Za ugradbene vodokotliče
- Prikladno za upotrebu za korisnike u invalidskim kolicima

#### Tehnički podaci

Materijal	sanitarna keramika
-----------	--------------------

#### Svojstva

- Konzolni
- Rimfree
- Pristupačno za osobe s invaliditetom
- Tip 1, puna količina ispiranja 6 / 4 l, prema EN 997
- Ispire s 4 l
- Produžena projekcija

#### Opseg isporuke

- WC školjka

Br. art.	Boja / površina	B [cm]	H [cm]	T [cm]
501.046.00.7	bijela	35,5	34	70

#### Naručuje se dodatno

- WC sjedalo
- Produžena isplavna cijev

**Može se kombinirati sa**

- Geberit Selnova Comfort WC sjedalo za osobe s invaliditetom, antibakterijsko, učvršćenje odozdo → str. 331
- Geberit Selnova Comfort WC sjedalo za osobe s invaliditetom, otvoreno WC sjedalo, antibakterijsko, učvršćenje odozdo → str. 331
- Geberit Selnova Comfort WC sjedalo za osobe s invaliditetom, antibakterijsko, učvršćenje odozdo → str. 330
- Geberit Selnova Comfort WC sjedalo bez poklopca za osobe s invaliditetom, antibakterijsko, učvršćenje odozdo → str. 334
- Geberit Selnova Comfort WC sjedalo bez poklopca za osobe s invaliditetom, učvršćenje odozdo → str. 333
- Geberit Selnova Comfort WC sjedalo bez poklopca, za osobe s invaliditetom, antibakterijsko, učvršćenje odozdo → str. 332
- Geberit Selnova Comfort WC sjedalo bez poklopca za osobe s invaliditetom, učvršćenje odozdo → str. 333

**Pribor**

- Geberit priključni set za konzolnu WC školjku, duljine 30 cm → str. 504



- Ovisno o načinu ugradnje, za montažu je potreban Geberit set priključaka za konzolni WC, duljine 30 cm

**Geberit Selnova Comfort konzolna WC školjka, produžene projekcije**

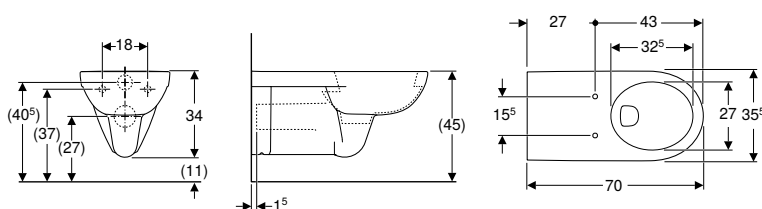

**Primjene**

- Za ugradbene vodokotliče
- Prikladno za upotrebu za korisnike u invalidskim kolicima

**Tehnički podaci**

Materijal	sanitarna keramika
-----------	--------------------

**Svojstva**

- Konzolni
- S rubom za ispiranje
- Pristupačno za osobe s invaliditetom
- Tip 1, puna količina ispiranja 6 / 4 l, prema EN 997
- Ispire s 4 l
- Produžena projekcija

**Opseg isporuke**

- WC školjka

Br. art.	Boja / površina	B [cm]	H [cm]	T [cm]
501.044.00.7	bijela	35,5	34	70

**Naručuje se dodatno**

- WC sjedalo

**Može se kombinirati sa**

- Geberit Selnova Comfort WC sjedalo za osobe s invaliditetom, antibakterijsko, učvršćenje odozdo → str. 331
- Geberit Selnova Comfort WC sjedalo za osobe s invaliditetom, otvoreno WC sjedalo, antibakterijsko, učvršćenje odozdo → str. 331
- Geberit Selnova Comfort WC sjedalo za osobe s invaliditetom, antibakterijsko, učvršćenje odozdo → str. 330
- Geberit Selnova Comfort WC sjedalo bez poklopca za osobe s invaliditetom, antibakterijsko, učvršćenje odozdo → str. 334
- Geberit Selnova Comfort WC sjedalo bez poklopca za osobe s invaliditetom, učvršćenje odozdo → str. 333
- Geberit Selnova Comfort WC sjedalo bez poklopca, za osobe s invaliditetom, antibakterijsko, učvršćenje odozdo → str. 332
- Geberit Selnova Comfort WC sjedalo bez poklopca za osobe s invaliditetom, učvršćenje odozdo → str. 333



- Ovisno o načinu ugradnje, za montažu je potreban Geberit set priključaka za konzolni WC, duljine 30 cm

## Geberit Selnova Comfort Square konzolna WC školjka, produžene projekcije, Rimfree

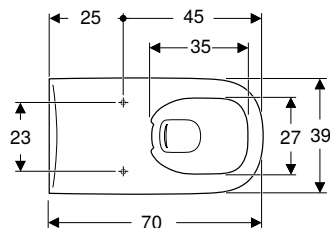
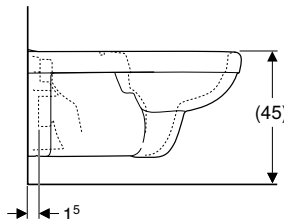
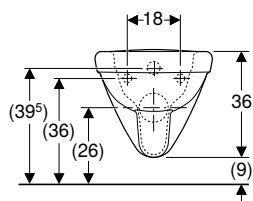

click & scan

### Primjene

- Za ugradbene vodokotliče

### Tehnički podaci

Materijal	sanitarna keramika
-----------	--------------------

### Opseg isporuke

- WC školjka
- Produljena isplavna cijev

### Svojstva

- Konzolni
- Rimfree
- Pristupačno za osobe s invaliditetom
- Tip 1, puna količina ispiranja 6 / 5 l, prema EN 997
- Ispire s 4.5 l
- Produžena projekcija
- Keramički skošeni rub protiv bočnog klizanja WC sjedala
- Kvadratični dizajn

Br. art.	Boja / površina	B [cm]	H [cm]	T [cm]
500.791.01.7	bijela	39	36	70

### Naručuje se dodatno

- WC sjedalo

### Može se kombinirati sa

- Geberit Selnova Comfort Square WC sjedalo, za osobe s invaliditetom, antibakterijsko, učvršćenje odozdo → str. 332
- Geberit Selnova Comfort Square WC sjedalo bez poklopca za osobe s invaliditetom, učvršćenje odozdo → str. 334

## Geberit Selnova Square konzolna WC školjka, produžena projekcija

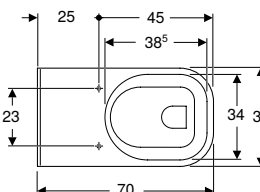
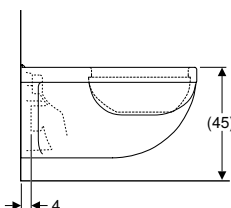
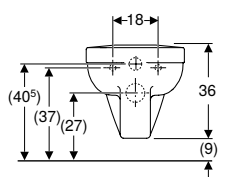

click & scan

### Primjene

- Za ugradbene vodokotliče

### Tehnički podaci

Materijal	sanitarna keramika
-----------	--------------------

### Opseg isporuke

- WC školjka
- Pričvrtni materijal

### Svojstva

- Konzolni
- Jednostavna montaža s pomoću tehnologije Easy Fast Fixing (Tip EFF3)
- S rubom za ispiranje
- Pristupačno za osobe s invaliditetom
- Tip 1, puna količina ispiranja 6 l, prema EN 997
- Povišeni gornji rub keramike od 41 cm pri standardnoj visini učvršćivanja
- Udaljenost od poda iznosi 7 cm
- Keramički skošeni rub protiv bočnog klizanja WC sjedala

Br. art.	Boja / površina	B [cm]	H [cm]	T [cm]
500.792.01.7	bijela	39	36	70

### Naručuje se dodatno

- WC sjedalo

### Može se kombinirati sa

- Geberit Selnova Comfort Square WC sjedalo, za osobe s invaliditetom, antibakterijsko, učvršćenje odozdo → str. 332
- Geberit Selnova Comfort Square WC sjedalo bez poklopca za osobe s invaliditetom, učvršćenje odozdo → str. 334



- Prebacivanje s EFF2 na EFF3 primjenjivat će se od 1. 4. 2022. (Izuzev postojeće zalihe)

## Podne WC školjke, povišene

### Geberit Selnova Comfort podna WC školjka za monoblok vodokotlić, horizontalni odvod, povišena, Rimfree

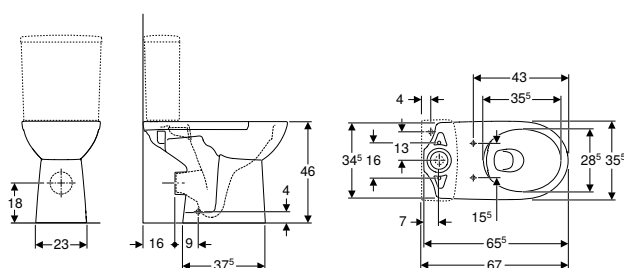

click & scan

#### Primjene

- Za nadžbukni vodokotlić u monoblok izvedbi

#### Tehnički podaci

Materijal	sanitarna keramika
-----------	--------------------

#### Svojstva

- Podni
- Povišena visina sjedala
- Rimfree
- Tip 1, puna količina ispiranja 6 l, prema EN 997
- Horizontalni odvod

#### Opseg isporuke

- WC školjka
- Pričvrtni materijal

Br. art.	Boja / površina	B [cm]	H [cm]	T [cm]
500.486.01.7	bijela	35,5	46	65,5

#### Naručuje se dodatno

- Vodokotlić
- WC sjedalo

#### Može se kombinirati sa

- Geberit Selnova Square monoblok vodokotlić, dvokoličinsko ispiranje, priključak vode odozdo → str. 302
- Geberit Selnova Square monoblok vodokotlić, dvokoličinsko ispiranje, priključak vode bočno, za WC Rimfree → str. 303
- Geberit Selnova Square vodokotlić monoblok, dvokoličinsko ispiranje, priključak vode bočno, zakretan, za WC Rimfree → str. 302
- Geberit Selnova Comfort WC sjedalo bez poklopca za osobe s invaliditetom, antibakterijsko, učvršćenje odozgo → str. 334
- Geberit Selnova Comfort WC sjedalo za osobe s invaliditetom, antibakterijsko, učvršćenje odozgo → str. 331
- Geberit Selnova Comfort WC sjedalo bez poklopca za osobe s invaliditetom, učvršćenje odozdo → str. 333
- Geberit Selnova Comfort WC sjedalo za osobe s invaliditetom, otvoreno WC sjedalo, antibakterijsko, učvršćenje odozdo → str. 331
- Geberit Selnova Comfort WC sjedalo bez poklopca za osobe s invaliditetom, učvršćenje odozdo → str. 333
- Geberit Selnova Comfort WC sjedalo bez poklopca, za osobe s invaliditetom, antibakterijsko, učvršćenje odozdo → str. 332
- Geberit Selnova Comfort WC sjedalo za osobe s invaliditetom, antibakterijsko, učvršćenje odozdo → str. 330

#### Pribor

- Pregled pribora – Geberit Selnova Comfort WC školjke u povezanosti s priključnim cijevima



## Geberit Selnova Comfort podna WC školjka za vodokotlić monoblok, horizontalni odvod, povišena

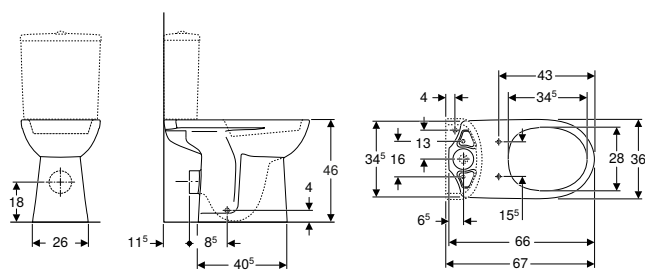

click & scan

### Primjene

- Za nadžbukni vodokotlić u monoblok izvedbi

### Tehnički podaci

Materijal	sanitarna keramika
-----------	--------------------

### Svojstva

- Podni
- S rubom za ispiranje
- Horizontalni odvod
- Povišena visina sjedala

### Opseg isporuke

- WC školjka
- Pričvrtni materijal

Br. art.	Boja / površina	B [cm]	H [cm]	T [cm]
500.284.01.5	bijela	36	46	66

### Naručuje se dodatno

- Vodokotlić
- WC sjedalo

### Može se kombinirati sa

- Geberit Selnova Square monoblok vodokotlić, dvokoličinsko ispiranje, priključak vode odozdo → str. 302
- Geberit Selnova Square monoblok vodokotlić, dvokoličinsko ispiranje, priključak vode bočno → str. 301
- Geberit Selnova nadžbukni vodokotlić monoblok, dvokoličinsko ispiranje, bočni priključak vode → str. 266
- Geberit Selnova monoblok vodokotlić, dvokoličinsko ispiranje, priključak vode odozdo → str. 265
- Geberit Selnova Comfort WC sjedalo za osobe s invaliditetom, otvoreno WC sjedalo, antibakterijsko, učvršćenje odozdo → str. 331
- Geberit Selnova Comfort WC sjedalo za osobe s invaliditetom, antibakterijsko, učvršćenje odozdo → str. 331
- Geberit Selnova Comfort WC sjedalo bez poklopca za osobe s invaliditetom, učvršćenje odozdo → str. 333
- Geberit Selnova Comfort WC sjedalo za osobe s invaliditetom, antibakterijsko, učvršćenje odozdo → str. 330
- Geberit Selnova Comfort WC sjedalo bez poklopca za osobe s invaliditetom, antibakterijsko, učvršćenje odozdo → str. 334
- Geberit Selnova Comfort WC sjedalo bez poklopca za osobe s invaliditetom, učvršćenje odozdo → str. 333
- Geberit Selnova Comfort WC sjedalo bez poklopca, za osobe s invaliditetom, antibakterijsko, učvršćenje odozdo → str. 332

### Pribor

- Pregled pribora – Geberit Selnova Comfort WC školjke u povezanosti s priključnim cijevima

## WC sjedala za osobe s invaliditetom

### Geberit Selnova Comfort WC sjedalo za osobe s invaliditetom, antibakterijsko, učvršćenje odozdo

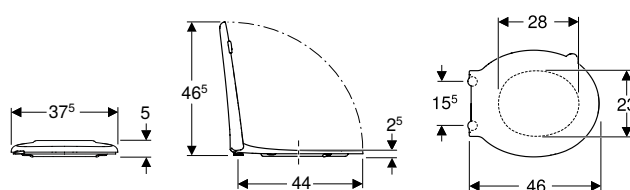

click & scan

### Tehnički podaci

Materijal	duroplast
Razmak ovjesa	15,5 cm

### Opseg isporuke

- WC sjedalo

### Svojstva

- Pristupačno za osobe s invaliditetom
- Antibakterijski
- Šipka okova od inoxa
- Preklapni poklopac WC-a

Br. art.	Boja / površina	Funkcija QuickRelease	Funkcija SoftClosing	Učvršćenje	Materijal okova
500.133.00.1	bijela	ne	ne	odozdo	inox

**Može se kombinirati sa**

- Geberit Selnova Comfort konzolna WC školjka, produžene projekcije, Rimfree → str. 326
- Geberit Selnova Comfort konzolna WC školjka, produžene projekcije → str. 327
- Geberit Selnova Comfort podna WC školjka za monoblok vodokotlić, horizontalni odvod, povišena, Rimfree → str. 329
- Geberit Selnova Comfort podna WC školjka za vodokotlić monoblok, horizontalni odvod, povišena → str. 330

**Geberit Selnova Comfort WC sjedalo za osobe s invaliditetom, otvoreno WC sjedalo, antibakterijsko, učvršćenje odozdo**

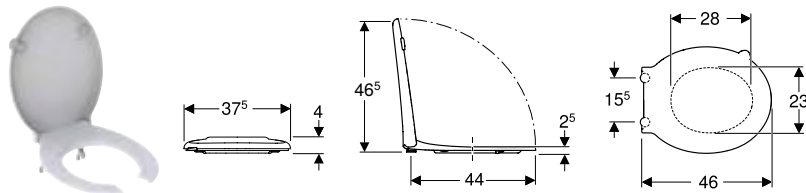

click & scan

**Tehnički podaci**

Materijal	duroplast
Razmak ovjesa	15,5 cm

**Svojstva**

- Pristupačno za osobe s invaliditetom
- Antibakterijski
- Šipka okova od inoxa
- Preklopni poklopac WC-a
- Otvoreno WC sjedalo

**Opseg isporuke**

- WC sjedalo

Br. art.	Boja / površina	Funkcija QuickRelease	Funkcija SoftClosing	Učvršćenje	Materijal okova
502.791.00.1	bijela / sjajno	ne	ne	odozdo	inox

**Može se kombinirati sa**

- Geberit Selnova Comfort konzolna WC školjka, produžene projekcije, Rimfree → str. 326
- Geberit Selnova Comfort konzolna WC školjka, produžene projekcije → str. 327
- Geberit Selnova Comfort podna WC školjka za monoblok vodokotlić, horizontalni odvod, povišena, Rimfree → str. 329
- Geberit Selnova Comfort podna WC školjka za vodokotlić monoblok, horizontalni odvod, povišena → str. 330

**Geberit Selnova Comfort WC sjedalo za osobe s invaliditetom, antibakterijsko, učvršćenje odozgo**

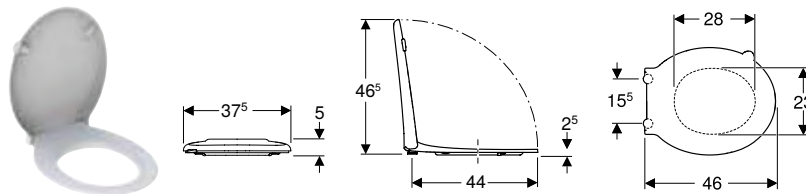

click & scan

**Tehnički podaci**

Materijal	duroplast
Razmak ovjesa	15,5 cm

**Opseg isporuke**

- WC sjedalo

**Svojstva**

- Pristupačno za osobe s invaliditetom
- Antibakterijski
- Šipka okova od inoxa
- Preklopni poklopac WC-a

Br. art.	Boja / površina	Funkcija QuickRelease	Funkcija SoftClosing	Učvršćenje	Materijal okova
501.559.01.1	bijela	ne	ne	odozgo	inox

**Može se kombinirati sa**

- Geberit Selnova Comfort konzolna WC školjka, produžena projekcija, djelomično zatvorena forma, Rimfree → str. 326
- Geberit Selnova Comfort konzolna WC školjka, produžene projekcije, Rimfree → str. 326
- Geberit Selnova Comfort konzolna WC školjka, produžene projekcije → str. 327
- Geberit Selnova Comfort podna WC školjka za monoblok vodokotlić, horizontalni odvod, povišena, Rimfree → str. 329
- Geberit Selnova Comfort podna WC školjka za vodokotlić monoblok, horizontalni odvod, povišena → str. 330

## Geberit Selnova Comfort Square WC sjedalo, za osobe s invaliditetom, antibakterijsko, učvršćenje odozdo

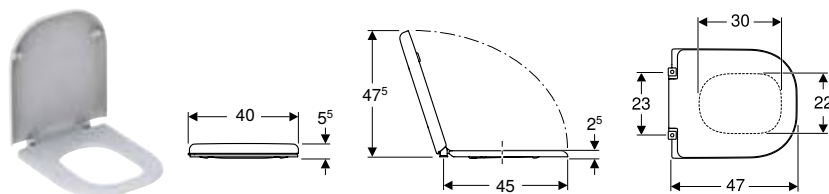

click & scan

### Tehnički podaci

Materijal	duroplast
Razmak ovjesa	23 cm

### Opseg isporuke

- WC sjedalo

### Svojstva

- Pristupačno za osobe s invaliditetom
- Antibakterijski
- Šipka okova od inoxa
- Kosi gumeni odbojnik koji strši u keramički skošeni rub WC školjke protiv bočnog klizanja WC sjedala
- Preklopni poklopac WC-a
- Kvadratični dizajn

Br. art.	Boja / površina	Funkcija QuickRelease	Funkcija SoftClosing	Učvršćenje	Materijal okova
500.793.01.1	bijela	ne	ne	odozdo	inox

### Može se kombinirati sa

- Geberit Selnova Comfort Square konzolna WC školjka, produžene projekcije, Rimfree → str. 328
- Geberit Selnova Square konzolna WC školjka, produžena projekcija → str. 328

## WC sjedala, bez poklopca

### Geberit Selnova Comfort WC sjedalo bez poklopca, za osobe s invaliditetom, antibakterijsko, učvršćenje odozdo

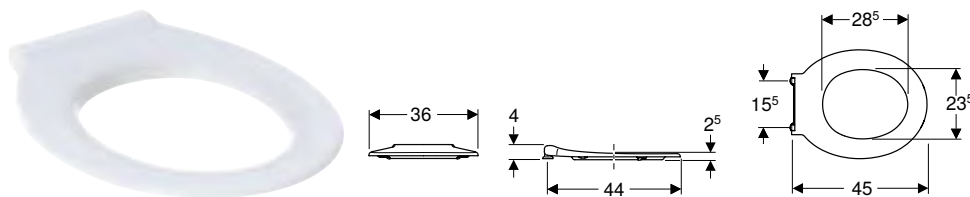

click & scan

### Tehnički podaci

Materijal	duroplast
Razmak ovjesa	15,5 cm

### Opseg isporuke

- WC sjedalo bez poklopca

### Svojstva

- Pristupačno za osobe s invaliditetom
- Antibakterijski
- S šipkom okova

Br. art.	Boja / površina	Funkcija QuickRelease	Funkcija SoftClosing	Učvršćenje	Materijal okova
500.134.01.1	bijela	ne	ne	odozdo	inox

### Može se kombinirati sa

- Geberit Selnova Comfort konzolna WC školjka, produžene projekcije, Rimfree → str. 326
- Geberit Selnova Comfort konzolna WC školjka, produžene projekcije → str. 327
- Geberit Selnova Comfort podna WC školjka za monoblok vodokotlić, horizontalni odvod, povišena, Rimfree → str. 329
- Geberit Selnova Comfort podna WC školjka za vodokotlić monoblok, horizontalni odvod, povišena → str. 330

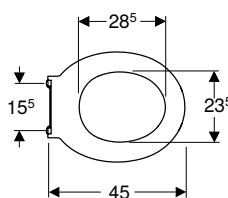
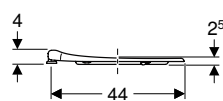
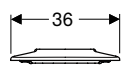
**Geberit Selnova Comfort WC sjedalo bez poklopca za osobe s invaliditetom, učvršćenje odozdo**

click &amp; scan

**Tehnički podaci**

Materijal	duroplast
Razmak ovjesa	15,5 cm

**Opseg isporuke**

- WC sjedalo bez poklopca

**Svojstva**

- Pristupačno za osobe s invaliditetom
- S šipkom okova

Br. art.	Boja / površina	Funkcija QuickRelease	Funkcija SoftClosing	Učvršćenje	Materijal okova
500.134.00.2	karmin crvena	ne	ne	odozdo	inox

**Može se kombinirati sa**

- Geberit Selnova Comfort konzolna WC školjka, produžene projekcije, Rimfree → str. 326
- Geberit Selnova Comfort konzolna WC školjka, produžene projekcije → str. 327
- Geberit Selnova Comfort podna WC školjka za monoblok vodokotlić, horizontalni odvod, povišena, Rimfree → str. 329
- Geberit Selnova Comfort podna WC školjka za vodokotlić monoblok, horizontalni odvod, povišena → str. 330

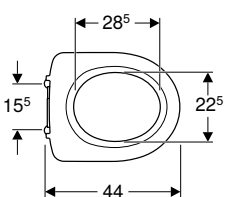
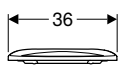
**Geberit Selnova Comfort WC sjedalo bez poklopca za osobe s invaliditetom, učvršćenje odozdo**

click &amp; scan

**Tehnički podaci**

Materijal	duroplast
Razmak ovjesa	15,5 cm

**Opseg isporuke**

- WC sjedalo bez poklopca

**Svojstva**

- Pristupačno za osobe s invaliditetom
- S šipkom okova

Br. art.	Boja / površina	Funkcija QuickRelease	Funkcija SoftClosing	Učvršćenje	Materijal okova
500.340.01.1	bijela / plastika	ne	ne	odozdo	inox

**Može se kombinirati sa**

- Geberit Selnova Comfort konzolna WC školjka, produžene projekcije, Rimfree → str. 326
- Geberit Selnova Comfort konzolna WC školjka, produžene projekcije → str. 327
- Geberit Selnova Comfort podna WC školjka za monoblok vodokotlić, horizontalni odvod, povišena, Rimfree → str. 329
- Geberit Selnova Comfort podna WC školjka za vodokotlić monoblok, horizontalni odvod, povišena → str. 330

## Geberit Selnova Comfort WC sjedalo bez poklopca za osobe s invaliditetom, antibakterijsko, učvršćenje odozgo

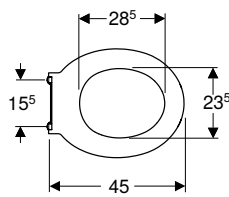
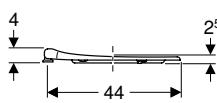
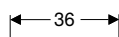

click & scan

### Tehnički podaci

Materijal	duroplast
Razmak ovjesa	15,5 cm

### Opseg isporuke

- WC sjedalo bez poklopca

### Svojstva

- Pristupačno za osobe s invaliditetom
- Antibakterijski
- Šipka okova od inoxa

Br. art.	Boja / površina	Funkcija QuickRelease	Funkcija SoftClosing	Učvršćenje	Materijal okova
501.558.01.1	bijela	ne	ne	odozgo	inox

### Može se kombinirati sa

- Geberit Selnova Comfort konzolna WC školjka, produžena projekcija, djelomično zatvorena forma, Rimfree → str. 326
- Geberit Selnova Comfort konzolna WC školjka, produžene projekcije, Rimfree → str. 326
- Geberit Selnova Comfort konzolna WC školjka, produžene projekcije → str. 327
- Geberit Selnova Comfort podna WC školjka za monoblok vodokotlić, horizontalni odvod, povišena, Rimfree → str. 329
- Geberit Selnova Comfort podna WC školjka za vodokotlić monoblok, horizontalni odvod, povišena → str. 330

## Geberit Selnova Comfort Square WC sjedalo bez poklopca za osobe s invaliditetom, učvršćenje odozdo

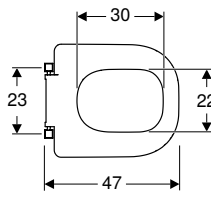
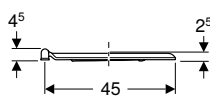
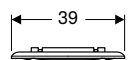

click & scan

### Tehnički podaci

Materijal	duroplast
Razmak ovjesa	23 cm

### Svojstva

- Pristupačno za osobe s invaliditetom
- Antibakterijski
- Šipka okova od inoxa
- Kosi gumeni odbojnik koji strži u keramički skošeni rub WC školjke protiv bočnog klizanja WC sjedala
- Kvadratični dizajn

### Opseg isporuke

- WC sjedalo bez poklopca

Br. art.	Boja / površina	Funkcija QuickRelease	Funkcija SoftClosing	Učvršćenje	Materijal okova
500.794.01.1	bijela	ne	ne	odozdo	inox

### Može se kombinirati sa

- Geberit Selnova Comfort Square konzolna WC školjka, produžene projekcije, Rimfree → str. 328
- Geberit Selnova Square konzolna WC školjka, produžena projekcija → str. 328





# Geberit VariForm









<b>Umivaonici.....</b>	<b>338</b>
Pregled asortimana – Geberit VariForm umivaonici i baze .....	339
Nadpultni umivaonici .....	340
Ugradbeni umivaonici .....	345
Poluugradbeni umivaonici .....	349
Podpultni umivaonici .....	350
<b>Kupaonski namještaj.....</b>	<b>352</b>
Pregled pribora – Geberit VariForm kupaonski namještaj .....	353
Baze za umivaonike .....	354
Bočni elementi .....	357
Ostali kupaonski namještaj .....	363
Pribor .....	364









## Umivaonici

### Pregled asortimana – Geberit VariForm umivaonici i baze

Geberit Hrvatska, Izdanje: studeni 2023

					Geberit VariForm nadpultni umivaonik okrugli	Geberit VariForm nadpultni umivaonik okrugli, s klupčićom s otvorom za armaturu	Geberit VariForm nadpultni umivaonik ovalni		
					Vanjski promjer 40 cm	Vanjski promjer 45 cm	Širina 55 cm		
Bijela, bez otvora za armaturu, bez preljeva					500.768.01.2		500.771.01.2		
Bijela, otvor za armaturu u sredini, vidljiv preljev						500.769.01.2			
Bijela, otvor za armaturu u sredini, bez preljeva						500.770.01.2			
									
					→ str. 340	→ str. 340	→ str. 341		
<b>Širina 75 cm</b>									
Geberit VariForm baza za nadpultni umivaonik, s jednom ladicom, površinom za odlaganje i sifonom	501.159.00.1		bijela	→ str. 354	✓	✓	✓		
	501.160.00.1		lava	→ str. 354	✓	✓	✓		
	501.162.00.1		orah hickory	→ str. 354	✓	✓	✓		
	501.163.00.1		hrast	→ str. 354	✓	✓	✓		
<b>Širina 90 cm</b>									
Geberit VariForm baza za nadpultni umivaonik, s jednom ladicom, površinom za odlaganje i sifonom	501.165.00.1		bijela	→ str. 354	✓	✓	✓		
	501.166.00.1		lava	→ str. 354	✓	✓	✓		
	501.168.00.1		orah hickory	→ str. 354	✓	✓	✓		
	501.169.00.1		hrast	→ str. 354	✓	✓	✓		
<b>Širina 120 cm</b>									
Geberit VariForm baza za nadpultni umivaonik, s dvije ladice, površinom za odlaganje i sifonom	501.171.00.1		bijela	→ str. 355	✓	✓	✓		
	501.172.00.1		lava	→ str. 355	✓	✓	✓		
	501.174.00.1		orah hickory	→ str. 355	✓	✓	✓		
	501.175.00.1		hrast	→ str. 355	✓	✓	✓		
Geberit VariForm baza za nadpultni umivaonik, s tri ladice, površinom za odlaganje i sifonom	501.183.00.1		bijela	→ str. 356	✓	✓	✓		
	501.184.00.1		lava	→ str. 356	✓	✓	✓		
	501.186.00.1		orah hickory	→ str. 356	✓	✓	✓		
	501.187.00.1		hrast	→ str. 356	✓	✓	✓		
<b>Širina 135 cm</b>									
Geberit VariForm baza za nadpultni umivaonik, s dvije ladice, površinom za odlaganje i sifonom	501.177.00.1		bijela	→ str. 355	✓	✓	✓		
	501.178.00.1		lava	→ str. 355	✓	✓	✓		
	501.180.00.1		orah hickory	→ str. 355	✓	✓	✓		
	501.181.00.1		hrast	→ str. 355	✓	✓	✓		
Geberit VariForm baza za nadpultni umivaonik, s tri ladice, površinom za odlaganje i sifonom	501.189.00.1		bijela	→ str. 356	✓	✓	✓		
	501.190.00.1		lava	→ str. 356	✓	✓	✓		
	501.192.00.1		orah hickory	→ str. 356	✓	✓	✓		
	501.193.00.1		hrast	→ str. 356	✓	✓	✓		

✓ Kompatibilno

Nadpultni umivaonici						
Geberit VariForm nadpultni umivaonik ovalni, s klupčićom s otvorom za armaturu	Geberit VariForm nadpultni umivaonik eliptični	Geberit VariForm nadpultni umivaonik eliptični, s klupčićom s otvorom za armaturu	Geberit VariForm nadpultni umivaonik eliptični, s klupčićom s otvorom za armaturu	Geberit VariForm nadpultni umivaonik pravokutni	Geberit VariForm nadpultni umivaonik pravokutni, s klupčićom s otvorom za armaturu	
Širina 60 cm	Širina 55 cm	Širina 50 cm	Širina 60 cm	Širina 55 cm	Širina 60 cm	
500.772.01.2	500.774.01.2	500.775.01.2	500.777.01.2	500.779.01.2	500.780.01.2	
500.773.01.2		500.776.01.2	500.778.01.2		500.781.01.2	
						
→ str. 342	→ str. 342	→ str. 343	→ str. 343	→ str. 344	→ str. 344	
✓	✓	✓	✓	✓	✓	
✓	✓	✓	✓	✓	✓	
✓	✓	✓	✓	✓	✓	
✓	✓	✓	✓	✓	✓	
✓	✓	✓	✓	✓	✓	
✓	✓	✓	✓	✓	✓	
✓	✓	✓	✓	✓	✓	
✓	✓	✓	✓	✓	✓	
✓	✓	✓	✓	✓	✓	
✓	✓	✓	✓	✓	✓	
✓	✓	✓	✓	✓	✓	
✓	✓	✓	✓	✓	✓	
✓	✓	✓	✓	✓	✓	
✓	✓	✓	✓	✓	✓	
✓	✓	✓	✓	✓	✓	
✓	✓	✓	✓	✓	✓	
✓	✓	✓	✓	✓	✓	
✓	✓	✓	✓	✓	✓	
✓	✓	✓	✓	✓	✓	

Geberit VariForm

## Nadpultni umivaonici

### Geberit VariForm nadpultni umivaonik okrugli

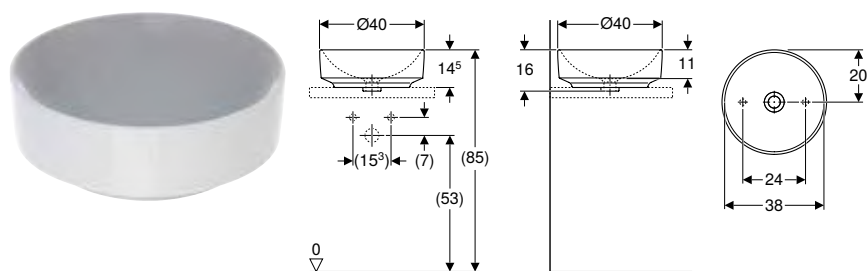

click & scan

#### Primjene

- Za montažu na radne ploče

#### Tehnički podaci

Materijal	fini šamotni materijal
-----------	------------------------

#### Svojstva

- Prikladan za sav VariForm kupaonski namještaj
- Okrugli
- Jednostavna montaža zahvaljujući priloženoj šabloni
- Mogućnost ugradnje baze

#### Opseg isporuke

- Pričvrсни materijal
- Šablona

Br. art.	Boja / površina	Otvor za armaturu	Preljev	H [cm]
<b>D / vanjski promjer: 40 cm</b>				
500.768.01.2	bijela	bez	bez	16

#### Može se kombinirati sa

- Geberit VariForm baza za nadpultni umivaonik, s jednom ladicom, površinom za odlaganje i sifonom → str. 354
- Geberit VariForm baza za nadpultni umivaonik, s dvije ladice, površinom za odlaganje i sifonom → str. 355
- Geberit VariForm baza za nadpultni umivaonik, s tri ladice, površinom za odlaganje i sifonom → str. 356

#### Pribor

- Geberit izljevni ventil sa slobodnim izljevom vode i poklopcem ventila → str. 494
- Geberit izljevni ventil sa slobodnim izljevom, sito → str. 493

### Geberit VariForm nadpultni umivaonik okrugli, s klupčicom s otvorom za armaturu

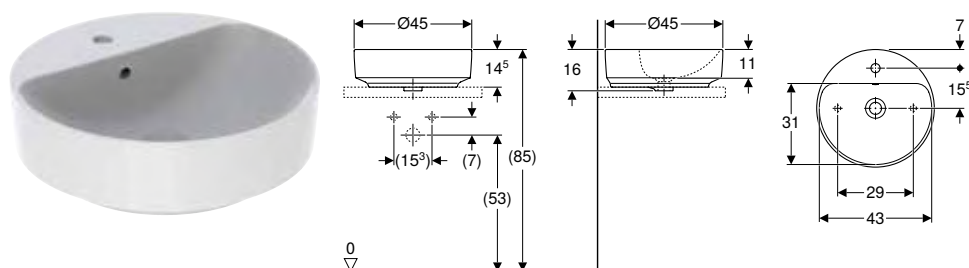

click & scan

#### Primjene

- Za montažu na radne ploče

#### Tehnički podaci

Materijal	fini šamotni materijal
-----------	------------------------

#### Svojstva

- Prikladan za sav VariForm kupaonski namještaj
- Okrugli
- Jednostavna montaža zahvaljujući priloženoj šabloni
- Mogućnost ugradnje baze

#### Opseg isporuke

- Pričvrсни materijal
- Šablona

Br. art.	Boja / površina	Otvor za armaturu	Preljev	H [cm]
<b>D / vanjski promjer: 45 cm</b>				
500.769.01.2	bijela	u sredini	vidljiv	15,8
500.770.01.2*	bijela	u sredini	bez	15,8

\* Proizvodnja vezana uz narudžbu

#### Može se kombinirati sa

- Geberit VariForm baza za nadpultni umivaonik, s jednom ladicom, površinom za odlaganje i sifonom → str. 354
- Geberit VariForm baza za nadpultni umivaonik, s dvije ladice, površinom za odlaganje i sifonom → str. 355
- Geberit VariForm baza za nadpultni umivaonik, s tri ladice, površinom za odlaganje i sifonom → str. 356

#### Pribor

- Geberit izljevni ventil sa slobodnim izljevom vode i poklopcem ventila → str. 494
- Geberit izljevni ventil sa slobodnim izljevom, sito → str. 493

### Geberit VariForm nadpultni umivaonik ovalni

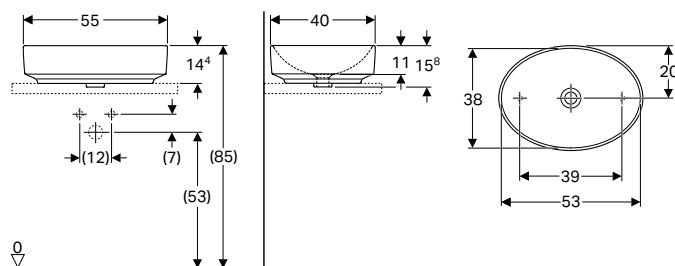

#### Primjene

- Za montažu na radne ploče

#### Tehnički podaci

Materijal	fini šamotni materijal
-----------	------------------------

#### Svojstva

- Prikladan za sav VariForm kupaonski namještaj
- Ovalno
- Jednostavna montaža zahvaljujući priloženoj šabloni
- Mogućnost ugradnje baze

#### Opseg isporuke

- Pričvrсни materijal
- Šablona

Br. art.	Boja / površina	Otvor za armaturu	Preljev	H [cm]	T [cm]
<b>B / širina: 55 cm</b>					
500.771.01.2	bijela	bez	bez	15,8	40

#### Može se kombinirati sa

- Geberit VariForm baza za nadpultni umivaonik, s jednom ladicom, površinom za odlaganje i sifonom → str. 354
- Geberit VariForm baza za nadpultni umivaonik, s dvije ladice, površinom za odlaganje i sifonom → str. 355
- Geberit VariForm baza za nadpultni umivaonik, s tri ladice, površinom za odlaganje i sifonom → str. 356

#### Pribor

- Geberit izljevni ventil sa slobodnim izljevom vode i poklopcem ventila → str. 494
- Geberit izljevni ventil sa slobodnim izljevom, sito → str. 493

## Geberit VariForm nadpultni umivaonik ovalni, s klupčicom s otvorom za armaturu

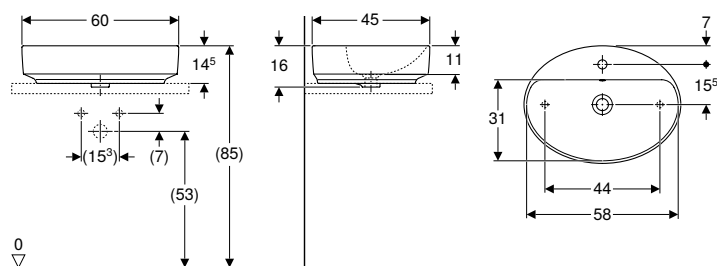

click & scan

### Primjene

- Za montažu na radne ploče

### Tehnički podaci

Materijal	fini šamotni materijal
-----------	------------------------

### Svojstva

- Prikladan za sav VariForm kupaonski namještaj
- Ovalno
- Jednostavna montaža zahvaljujući priloženoj šabloni
- Mogućnost ugradnje baze

### Opseg isporuke

- Pričvrсни materijal
- Šablona

Br. art.	Boja / površina	Otvor za armaturu	Preljev	H [cm]	T [cm]
<b>B / širina: 60 cm</b>					
500.772.01.2	bijela	u sredini	vidljiv	16	45
500.773.01.2*	bijela	u sredini	bez	16	45

\* Proizvodnja vezana uz narudžbu

### Može se kombinirati sa

- Geberit VariForm baza za nadpultni umivaonik, s jednom ladicom, površinom za odlaganje i sifonom → str. 354
- Geberit VariForm baza za nadpultni umivaonik, s dvije ladice, površinom za odlaganje i sifonom → str. 355
- Geberit VariForm baza za nadpultni umivaonik, s tri ladice, površinom za odlaganje i sifonom → str. 356

### Pribor

- Geberit izljevni ventil sa slobodnim izljevom vode i poklopcem ventila → str. 494
- Geberit izljevni ventil sa slobodnim izljevom, sito → str. 493

## Geberit VariForm nadpultni umivaonik eliptični

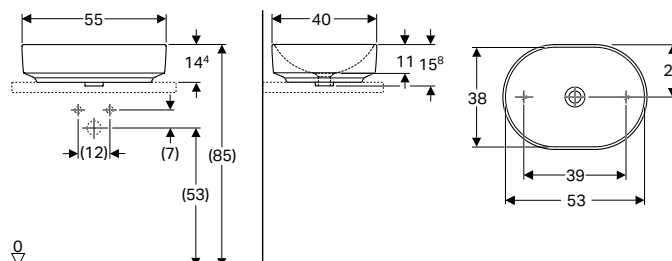

click & scan

### Primjene

- Za montažu na radne ploče

### Tehnički podaci

Materijal	fini šamotni materijal
-----------	------------------------

### Svojstva

- Prikladan za sav VariForm kupaonski namještaj
- Eliptični
- Jednostavna montaža zahvaljujući priloženoj šabloni
- Mogućnost ugradnje baze

### Opseg isporuke

- Pričvrсни materijal
- Šablona

Br. art.	Boja / površina	Otvor za armaturu	Preljev	H [cm]	T [cm]
<b>B / širina: 55 cm</b>					
500.774.01.2	bijela	bez	bez	15,8	40

### Može se kombinirati sa

- Geberit VariForm baza za nadpultni umivaonik, s jednom ladicom, površinom za odlaganje i sifonom → str. 354
- Geberit VariForm baza za nadpultni umivaonik, s dvije ladice, površinom za odlaganje i sifonom → str. 355
- Geberit VariForm baza za nadpultni umivaonik, s tri ladice, površinom za odlaganje i sifonom → str. 356

### Pribor

- Geberit izljevni ventil sa slobodnim izljevom vode i poklopcem ventila → str. 494
- Geberit izljevni ventil sa slobodnim izljevom, sito → str. 493

## Geberit VariForm nadpultni umivaonik eliptični, s klupčicom s otvorom za armaturu

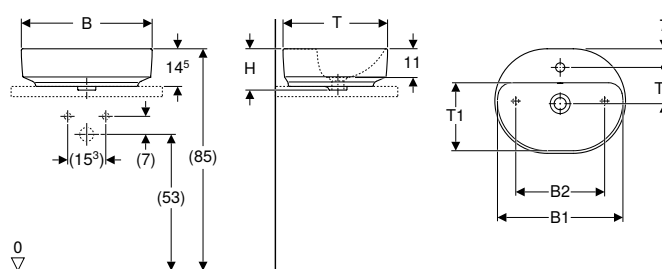

click & scan

### Primjene

- Za montažu na radne ploče

### Tehnički podaci

Materijal	fini šamotni materijal
-----------	------------------------

### Svojstva

- Prikladan za sav VariForm kupaonski namještaj
- Eliptični
- Jednostavna montaža zahvaljujući priloženoj šabloni
- Mogućnost ugradnje baze

### Opseg isporuke

- Pričvrсни materijal
- Šablona

Br. art.	Boja / površina	Otvor za armaturu	Preljev	B1 [cm]	B2 [cm]	H [cm]	T [cm]	T1 [cm]	T2 [cm]
<b>B / širina: 50 cm</b>									
500.775.01.2	bijela	u sredini	vidljiv	48	34	16	40	26	14
500.776.01.2*	bijela	u sredini	bez	48	34	16	40	26	14
<b>B / širina: 60 cm</b>									
500.777.01.2	bijela	u sredini	vidljiv	58	44	16	45	31	15,5
500.778.01.2*	bijela	u sredini	bez	58	44	16	45	31	15,5

\* Proizvodnja vezana uz narudžbu

### Može se kombinirati sa

- Geberit VariForm baza za nadpultni umivaonik, s jednom ladicom, površinom za odlaganje i sifonom → str. 354
- Geberit VariForm baza za nadpultni umivaonik, s dvije ladice, površinom za odlaganje i sifonom → str. 355
- Geberit VariForm baza za nadpultni umivaonik, s tri ladice, površinom za odlaganje i sifonom → str. 356

### Pribor

- Geberit izljevni ventil sa slobodnim izljevom vode i poklopcem ventila → str. 494
- Geberit izljevni ventil sa slobodnim izljevom, sito → str. 493

## Geberit VariForm nadpultni umivaonik pravokutni

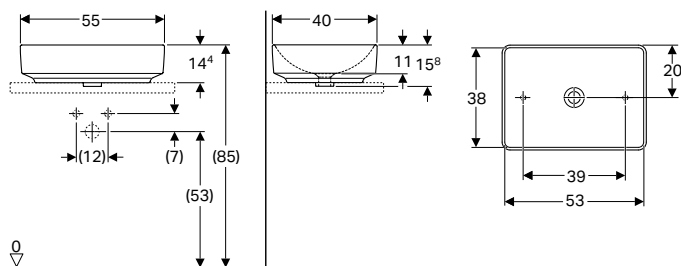

click & scan

### Primjene

- Za montažu na radne ploče

### Tehnički podaci

Materijal	fini šamotni materijal
-----------	------------------------

### Svojstva

- Prikladan za sav VariForm kupaonski namještaj
- Pravokutna
- Jednostavna montaža zahvaljujući priloženoj šablona
- Mogućnost ugradnje baze

### Opseg isporuke

- Pričvrtni materijal
- Šablona

Br. art.	Boja / površina	Otvor za armaturu	Preljev	H [cm]	T [cm]
<b>B / širina: 55 cm</b>					
500.779.01.2	bijela	bez	bez	15,8	40

### Može se kombinirati sa

- Geberit VariForm baza za nadpultni umivaonik, s jednom ladicom, površinom za odlaganje i sifonom → str. 354
- Geberit VariForm baza za nadpultni umivaonik, s dvije ladice, površinom za odlaganje i sifonom → str. 355
- Geberit VariForm baza za nadpultni umivaonik, s tri ladice, površinom za odlaganje i sifonom → str. 356

### Pribor

- Geberit izljevni ventil sa slobodnim izljevom vode i poklopcem ventila → str. 494
- Geberit izljevni ventil sa slobodnim izljevom, sito → str. 493

## Geberit VariForm nadpultni umivaonik pravokutni, s klupčićom s otvorom za armaturu

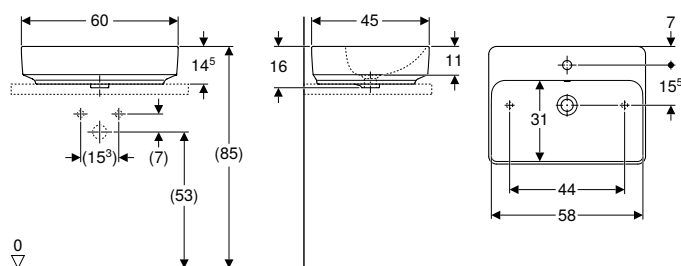

click & scan

### Primjene

- Za montažu na radne ploče

### Tehnički podaci

Materijal	fini šamotni materijal
-----------	------------------------

### Svojstva

- Prikladan za sav VariForm kupaonski namještaj
- Pravokutna
- Jednostavna montaža zahvaljujući priloženoj šablona
- Mogućnost ugradnje baze

### Opseg isporuke

- Pričvrtni materijal
- Šablona

Br. art.	Boja / površina	Otvor za armaturu	Preljev	H [cm]	T [cm]
<b>B / širina: 60 cm</b>					
500.780.01.2	bijela	u sredini	vidljiv	15,8	45
500.781.01.2 *	bijela	u sredini	bez	15,8	45

\* Proizvodnja vezana uz narudžbu

### Može se kombinirati sa

- Geberit VariForm baza za nadpultni umivaonik, s jednom ladicom, površinom za odlaganje i sifonom → str. 354
- Geberit VariForm baza za nadpultni umivaonik, s dvije ladice, površinom za odlaganje i sifonom → str. 355
- Geberit VariForm baza za nadpultni umivaonik, s tri ladice, površinom za odlaganje i sifonom → str. 356

### Pribor

- Geberit izljevni ventil sa slobodnim izljevom vode i poklopcem ventila → str. 494
- Geberit izljevni ventil sa slobodnim izljevom, sito → str. 493

## Ugradbeni umivaonici

### Geberit VariForm ugradbeni umivaonik okrugli

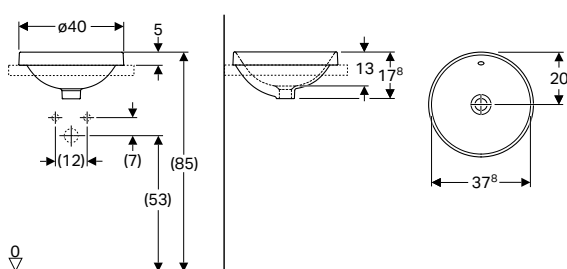

click & scan

#### Primjene

- Za montažu u ploče umivaonika odozgo

#### Tehnički podaci

Materijal	sanitarna keramika
-----------	--------------------

#### Svojstva

- Okrugli
- Jednostavna montaža zahvaljujući priloženoj šabloni

#### Opseg isporuke

- Šablona

Br. art.	Boja / površina	D Otvor za armaturu [cm]	Preljev	H [cm]
500.700.01.2	bijela	40	bez	17,8
500.702.01.2 *	bijela	40	bez	17,8

\* Proizvodnja vezana uz narudžbu

#### Pribor

- Geberit izljevni ventil sa slobodnim izljevom vode i poklopcem ventila → str. 494
- Geberit izljevni ventil sa slobodnim izljevom, sito → str. 493

### Geberit VariForm ugradbeni umivaonik okrugli, s klupčicom s otvorom za armaturu

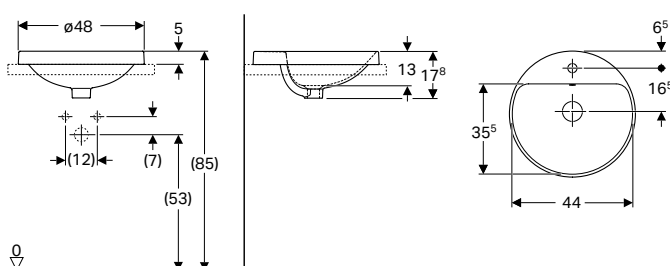

click & scan

#### Primjene

- Za montažu u ploče umivaonika odozgo

#### Tehnički podaci

Materijal	sanitarna keramika
-----------	--------------------

#### Svojstva

- Okrugli
- Jednostavna montaža zahvaljujući priloženoj šabloni

#### Opseg isporuke

- Šablona

Br. art.	Boja / površina	D Otvor za armaturu [cm]	Preljev	H [cm]
500.704.01.2	bijela	48	u sredini	17,8
500.706.01.2 *	bijela	48	u sredini	17,8

\* Proizvodnja vezana uz narudžbu

#### Pribor

- Geberit izljevni ventil sa slobodnim izljevom vode i poklopcem ventila → str. 494
- Geberit izljevni ventil sa slobodnim izljevom, sito → str. 493



## Geberit VariForm ugradbeni umivaonik ovalni

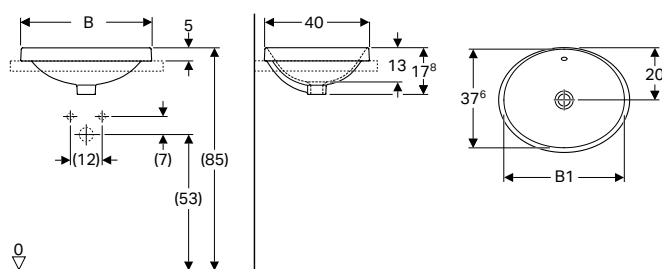

click & scan

### Primjene

- Za montažu u ploče umivaonika odozgo

### Tehnički podaci

Materijal	sanitarna keramika
-----------	--------------------

### Svojstva

- Ovalno
- Jednostavna montaža zahvaljujući priloženoj šabloni

### Opseg isporuke

- Šablona

Br. art.	Boja / površina	Otvor za armaturu	Preljev	B1 [cm]	H [cm]	T [cm]
<b>B / širina: 50 cm</b>						
500.708.01.2	bijela	bez	vidljiv	46	17,8	40
500.710.01.2 *	bijela	bez	bez	46	17,8	40
<b>B / širina: 55 cm</b>						
500.716.01.2	bijela	bez	vidljiv	53	17,8	40
500.718.01.2 *	bijela	bez	bez	53	17,8	40

\* Proizvodnja vezana uz narudžbu

### Pribor

- Geberit izljevni ventil sa slobodnim izljevom vode i poklopcem ventila → str. 494
- Geberit izljevni ventil sa slobodnim izljevom, sito → str. 493

## Geberit VariForm ugradbeni umivaonik ovalni, s klupčićom s otvorom za armaturu

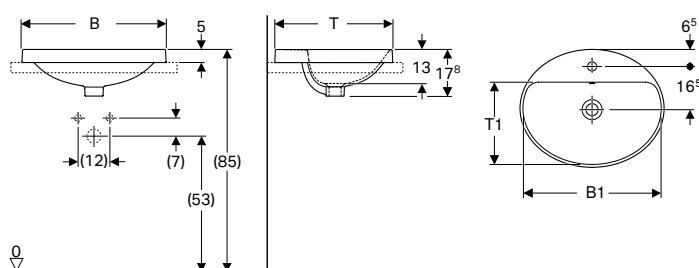

click & scan

### Primjene

- Za montažu u ploče umivaonika odozgo

### Tehnički podaci

Materijal	sanitarna keramika
-----------	--------------------

### Svojstva

- Ovalno
- Jednostavna montaža zahvaljujući priloženoj šabloni

### Opseg isporuke

- Šablona

Br. art.	Boja / površina	Otvor za armaturu	Preljev	B1 [cm]	H [cm]	T [cm]	T1 [cm]
<b>B / širina: 50 cm</b>							
500.712.01.2	bijela	u sredini	vidljiv	47,8	17,8	45	31,5
500.714.01.2 *	bijela	u sredini	bez	47,8	17,8	45	31,5
<b>B / širina: 55 cm</b>							
500.720.01.2	bijela	u sredini	vidljiv	52,8	17,8	45	31,5
500.722.01.2 *	bijela	u sredini	bez	52,8	17,8	45	31,5
<b>B / širina: 60 cm</b>							
500.724.01.2	bijela	u sredini	vidljiv	58	17,8	48	34,5
500.726.01.2 *	bijela	u sredini	bez	58	17,8	48	34,5

\* Proizvodnja vezana uz narudžbu

### Pribor

- Geberit izljevni ventil sa slobodnim izljevom vode i poklopcem ventila → str. 494
- Geberit izljevni ventil sa slobodnim izljevom, sito → str. 493

## Geberit VariForm ugradbeni umivaonik eliptični

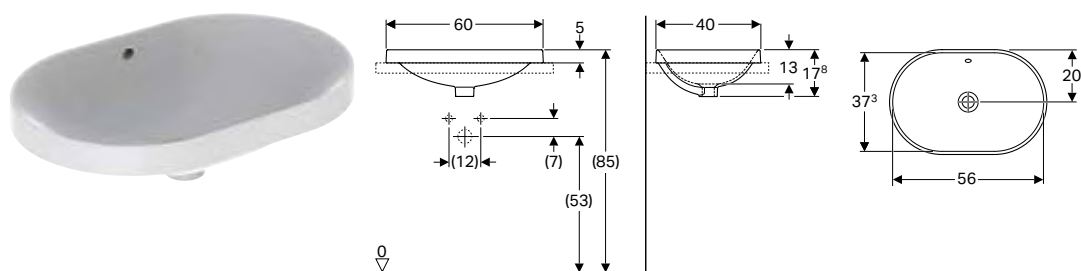

click & scan

### Primjene

- Za montažu u ploče umivaonika odozgo

### Tehnički podaci

Materijal	sanitarna keramika
-----------	--------------------

### Svojstva

- Eliptični
- Jednostavna montaža zahvaljujući priloženoj šabloni

### Opseg isporuke

- Šablona

Br. art.	Boja / površina	Otvor za armaturu	Preljev	H [cm]	T [cm]
<b>B / širina: 60 cm</b>					
500.728.01.2	bijela	bez	vidljiv	17,8	40
500.730.01.2*	bijela	bez	bez	17,8	40

\* Proizvodnja vezana uz narudžbu

### Pribor

- Geberit izljevni ventil sa slobodnim izljevom vode i poklopcem ventila → str. 494
- Geberit izljevni ventil sa slobodnim izljevom, sito → str. 493

## Geberit VariForm ugradbeni umivaonik eliptični, s klupčićom s otvorom za armaturu

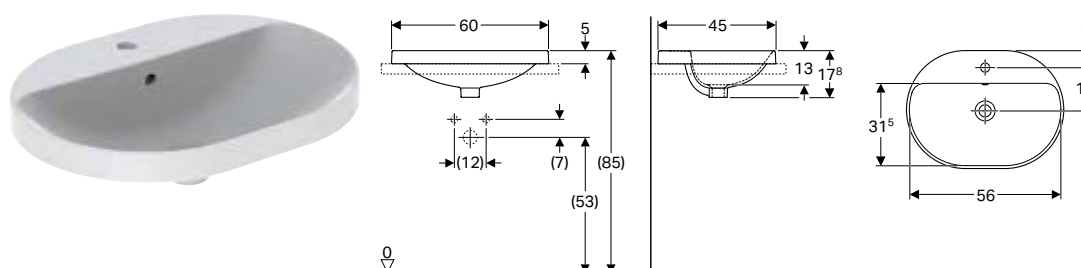

click & scan

### Primjene

- Za montažu u ploče umivaonika odozgo

### Tehnički podaci

Materijal	sanitarna keramika
-----------	--------------------

### Svojstva

- Eliptični
- Jednostavna montaža zahvaljujući priloženoj šabloni

### Opseg isporuke

- Šablona

Br. art.	Boja / površina	Otvor za armaturu	Preljev	H [cm]	T [cm]
<b>B / širina: 60 cm</b>					
500.732.01.2	bijela	u sredini	vidljiv	17,8	45
500.734.01.2*	bijela	u sredini	bez	17,8	45

\* Proizvodnja vezana uz narudžbu

### Pribor

- Geberit izljevni ventil sa slobodnim izljevom vode i poklopcem ventila → str. 494
- Geberit izljevni ventil sa slobodnim izljevom, sito → str. 493

## Geberit VariForm ugradbeni umivaonik pravokutni

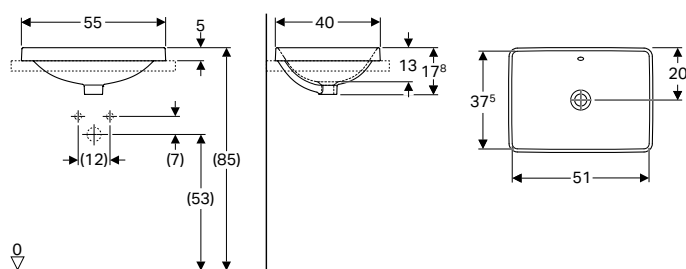

click & scan

### Primjene

- Za montažu u ploče umivaonika odozgo

### Tehnički podaci

Materijal	fini šamotni materijal
-----------	------------------------

### Svojstva

- Pravokutna
- Jednostavna montaža zahvaljujući priloženoj šabloni

### Opseg isporuke

- Šablona

Br. art.	Boja / površina	Otvor za armaturu	Preljev	H [cm]	T [cm]
<b>B / širina: 55 cm</b>					
500.736.01.2	bijela	bez	vidljiv	17,8	40
500.738.01.2 *	bijela	bez	bez	17,8	40

\* Proizvodnja vezana uz narudžbu

### Pribor

- Geberit izljevni ventil sa slobodnim izljevom vode i poklopcem ventila → str. 494
- Geberit izljevni ventil sa slobodnim izljevom, sito → str. 493

## Geberit VariForm ugradbeni umivaonik pravokutni, s klupčicom s otvorom za armaturu

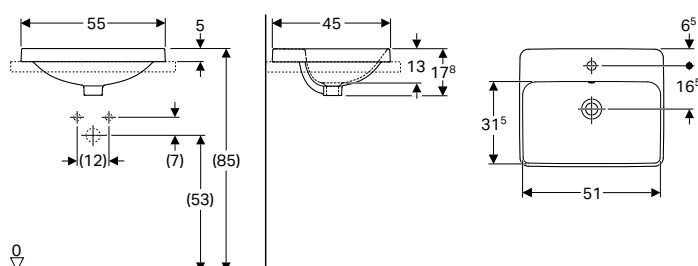

click & scan

### Primjene

- Za montažu u ploče umivaonika odozgo

### Tehnički podaci

Materijal	fini šamotni materijal
-----------	------------------------

### Svojstva

- Pravokutna
- Jednostavna montaža zahvaljujući priloženoj šabloni

### Opseg isporuke

- Šablona

Br. art.	Boja / površina	Otvor za armaturu	Preljev	H [cm]	T [cm]
<b>B / širina: 55 cm</b>					
500.740.01.2	bijela	u sredini	vidljiv	17,8	45
500.742.01.2 *	bijela	u sredini	bez	17,8	45

\* Proizvodnja vezana uz narudžbu

### Pribor

- Geberit izljevni ventil sa slobodnim izljevom vode i poklopcem ventila → str. 494
- Geberit izljevni ventil sa slobodnim izljevom, sito → str. 493

## Poluugradbeni umivaonici

### Geberit VariForm poluugradbeni umivaonik pravokutni

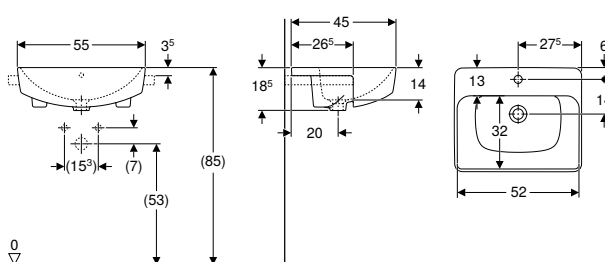

click & scan

#### Primjene

- Za montažu u ploče za umivaonike

#### Tehnički podaci

Materijal	sanitarna keramika
-----------	--------------------

#### Svojstva

- Pravokutna
- Jednostavna montaža zahvaljujući priloženoj šabloni

#### Opseg isporuke

- Pričvrсни materijal
- Šablona

Br. art.	Boja / površina	Otvor za armaturu	Preljev	H [cm]	T [cm]
<b>B / širina: 55 cm</b>					
500.681.01.1	bijela	u sredini	vidljiv	18,5	45

### Geberit VariForm poluugradbeni umivaonik okrugli

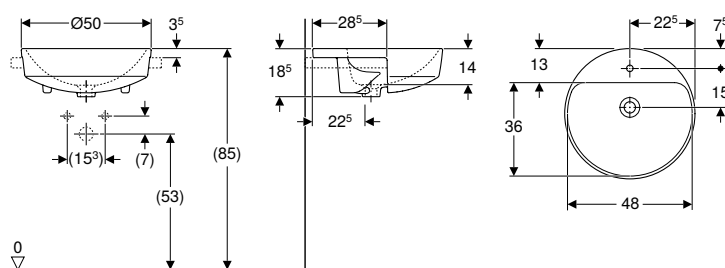

click & scan

#### Primjene

- Za montažu u ploče za umivaonike

#### Tehnički podaci

Materijal	sanitarna keramika
-----------	--------------------

#### Svojstva

- Okrugli
- Jednostavna montaža zahvaljujući priloženoj šabloni

#### Opseg isporuke

- Pričvrсни materijal
- Šablona

Br. art.	Boja / površina	D Otvor za armaturu [cm]	Preljev	H [cm]	
500.782.01.2	bijela	50	u sredini	vidljiv	18,5

## Podpultni umivaonici

### Geberit VariForm podpultni umivaonik okrugli

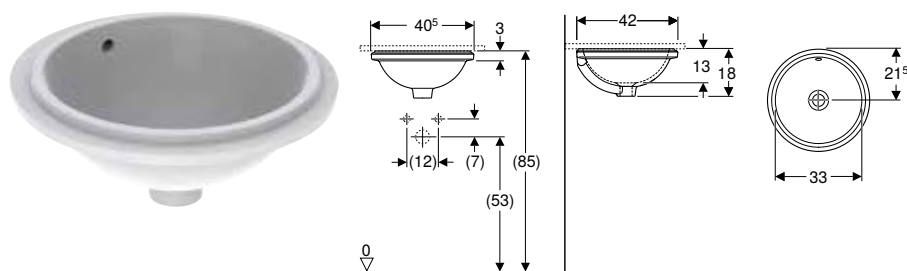

click & scan

#### Primjene

- Za montažu u ploče umivaonika odozdo

#### Tehnički podaci

Materijal	sanitarna keramika
-----------	--------------------

#### Svojstva

- Okrugli
- Jednostavna montaža zahvaljujući priloženoj šabloni

#### Opseg isporuke

- Pričvrсни materijal
- Šablona

Br. art.	Boja / površina	Otvor za armaturu	Preljev	H [cm]	T [cm]
<b>B / širina: 40,5 cm</b>					
500.744.01.2	bijela	bez	vidljiv	18	42
500.746.01.2 *	bijela	bez	bez	18	42

\* Proizvodnja vezana uz narudžbu

#### Pribor

- Geberit izljevni ventil sa slobodnim izljevom vode i poklopcem ventila → str. 494
- Geberit izljevni ventil sa slobodnim izljevom, sito → str. 493

### Geberit VariForm podpultni umivaonik ovalni

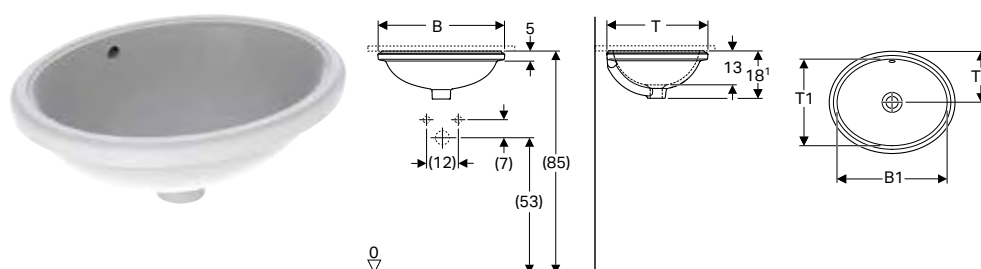

click & scan

#### Primjene

- Za montažu u ploče umivaonika odozdo

#### Tehnički podaci

Materijal	sanitarna keramika
-----------	--------------------

#### Svojstva

- Ovalno
- Jednostavna montaža zahvaljujući priloženoj šabloni

#### Opseg isporuke

- Pričvrсни materijal
- Šablona

Br. art.	Boja / površina	Otvor za armaturu	Preljev	B1 [cm]	H [cm]	T [cm]	T1 [cm]	T2 [cm]
<b>B / širina: 49,5 cm</b>								
500.748.01.2	bijela	bez	vidljiv	42	18	42	33	21,5
500.750.01.2 *	bijela	bez	bez	42	18	42	33	21,5
<b>B / širina: 56 cm</b>								
500.752.01.2	bijela	bez	vidljiv	50	18	46	40	23
500.754.01.2 *	bijela	bez	bez	50	18	46	40	23

\* Proizvodnja vezana uz narudžbu

#### Pribor

- Geberit izljevni ventil sa slobodnim izljevom vode i poklopcem ventila → str. 494
- Geberit izljevni ventil sa slobodnim izljevom, sito → str. 493

## Geberit VariForm podpultni umivaonik eliptični

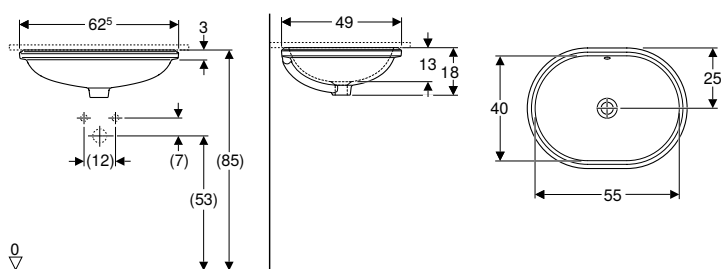

click & scan

### Primjene

- Za montažu u ploče umivaonika odozdo

### Tehnički podaci

Materijal	sanitarna keramika
-----------	--------------------

### Svojstva

- Eliptični
- Jednostavna montaža zahvaljujući priloženoj šabloni

### Opseg isporuke

- Pričvrсни materijal
- Šablona

Br. art.	Boja / površina	Otvor za armaturu	Preljev	H [cm]	T [cm]
<b>B / širina: 62,5 cm</b>					
500.756.01.2	bijela	bez	vidljiv	18	49
500.758.01.2*	bijela	bez	bez	18	49

\* Proizvodnja vezana uz narudžbu

### Pribor

- Geberit izljevni ventil sa slobodnim izljevom vode i poklopcem ventila → str. 494
- Geberit izljevni ventil sa slobodnim izljevom, sito → str. 493

## Geberit VariForm podpultni umivaonik pravokutni

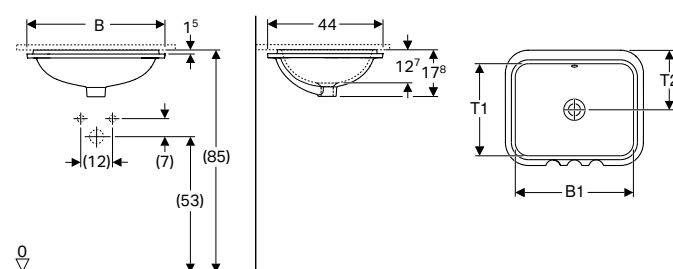

click & scan

### Primjene

- Za montažu u ploče umivaonika odozdo

### Tehnički podaci

Materijal	sanitarna keramika
-----------	--------------------

### Svojstva

- Pravokutna
- Jednostavna montaža zahvaljujući priloženoj šabloni

### Opseg isporuke

- Pričvrсни materijal
- Šablona

Br. art.	Boja / površina	Otvor za armaturu	Preljev	B1 [cm]	H [cm]	T [cm]	T1 [cm]	T2 [cm]
<b>B / širina: 53 cm</b>								
500.760.01.2	bijela	bez	vidljiv	45	17,8	44	35	22
500.762.01.2*	bijela	bez	bez	45	17,8	44	35	22
<b>B / širina: 58 cm</b>								
500.764.01.2	bijela	bez	vidljiv	50	17,8	49	40	24,5
500.766.01.2*	bijela	bez	bez	50	17,8	49	40	24,5

\* Proizvodnja vezana uz narudžbu

### Pribor

- Geberit izljevni ventil sa slobodnim izljevom vode i poklopcem ventila → str. 494
- Geberit izljevni ventil sa slobodnim izljevom, sito → str. 493

## Kupaonski namještaj

### Pregled pribora – Geberit VariForm kupaonski namještaj

Geberit Hrvatska, Izdanje: studeni 2023

	Geberit držač ručnika za kupaonski namještaj	
	502.328.00.1 502.328.01.3 502.328.JK.1 502.328.JL.1 502.328.14.1	
		
	Širina	→ str. 55

Baze za nadpultni umivaonik			Širina	
Geberit VariForm baza za nadpultni umivaonik, s jednom ladicom, površinom za odlaganje i sifonom	501.159.00.1		bijela	75 cm → str. 354 ✓
	501.160.00.1		lava	75 cm → str. 354 ✓
	501.162.00.1		orah hickory	75 cm → str. 354 ✓
	501.163.00.1		hrast	75 cm → str. 354 ✓
	501.165.00.1		bijela	90 cm → str. 354 ✓
	501.166.00.1		lava	90 cm → str. 354 ✓
	501.168.00.1		orah hickory	90 cm → str. 354 ✓
	501.169.00.1		hrast	90 cm → str. 354 ✓
Geberit VariForm baza za nadpultni umivaonik, s dvije ladice, površinom za odlaganje i sifonom	501.171.00.1		bijela	120 cm → str. 355 ✓
	501.172.00.1		lava	120 cm → str. 355 ✓
	501.174.00.1		orah hickory	120 cm → str. 355 ✓
	501.175.00.1		hrast	120 cm → str. 355 ✓
	501.177.00.1		bijela	135 cm → str. 355 ✓
	501.178.00.1		lava	135 cm → str. 355 ✓
	501.180.00.1		orah hickory	135 cm → str. 355 ✓
	501.181.00.1		hrast	135 cm → str. 355 ✓
Geberit VariForm baza za nadpultni umivaonik, s tri ladice, površinom za odlaganje i sifonom	501.183.00.1		bijela	120 cm → str. 356 ✓
	501.184.00.1		lava	120 cm → str. 356 ✓
	501.186.00.1		orah hickory	120 cm → str. 356 ✓
	501.187.00.1		hrast	120 cm → str. 356 ✓
	501.189.00.1		bijela	135 cm → str. 356 ✓
	501.190.00.1		lava	135 cm → str. 356 ✓
	501.192.00.1		orah hickory	135 cm → str. 356 ✓
	501.193.00.1		hrast	135 cm → str. 356 ✓

✓ Kompatibilno





<sup>1)</sup> Maksimalan broj uložaka za ladicu po bazi = 3

<sup>2)</sup> Maksimalan broj uložaka za ladicu po bazi = 4

<sup>3)</sup> Maksimalan broj uložaka za ladicu po bazi = 5

<sup>4)</sup> Maksimalan broj uložaka za ladicu po bazi = 6

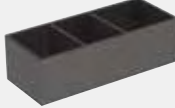
<sup>5)</sup> Maksimalan broj uložaka za ladicu po bazi = 2

Geberit držač ručnika za kupaonski namještaj, sa zaobljenim krajem		Geberit rasvjetna letvica za ladicu, lijevo i desno, duljina 40 cm	Geberit VariForm uložak za ladicu, podjela u obliku slova H, za gornju ladicu	Geberit VariForm uložak za ladicu, podjela u obliku slova H, za donju ladicu	Geberit nosač magnetna
510040000	510140000	502.032.00.1	501.156.00.1	501.157.00.1	510010000
					
→ str. 460	→ str. 461	→ str. 56	→ str. 364		→ str. 72
✓	✓	✓	✓ <sup>1)</sup>		✓
✓	✓	✓	✓ <sup>1)</sup>		✓
✓	✓	✓	✓ <sup>1)</sup>		✓
✓	✓	✓	✓ <sup>1)</sup>		✓
✓	✓	✓	✓ <sup>2)</sup>		✓
✓	✓	✓	✓ <sup>2)</sup>		✓
✓	✓	✓	✓ <sup>2)</sup>		✓
✓	✓	✓	✓ <sup>2)</sup>		✓
✓	✓	✓	✓ <sup>3)</sup>		✓
✓	✓	✓	✓ <sup>3)</sup>		✓
✓	✓	✓	✓ <sup>3)</sup>		✓
✓	✓	✓	✓ <sup>3)</sup>		✓
✓	✓	✓	✓ <sup>4)</sup>		✓
✓	✓	✓	✓ <sup>4)</sup>		✓
✓	✓	✓	✓ <sup>4)</sup>		✓
✓	✓	✓	✓ <sup>4)</sup>		✓
✓	✓	✓	✓ <sup>3)</sup>	✓ <sup>5)</sup>	✓
✓	✓	✓	✓ <sup>3)</sup>	✓ <sup>5)</sup>	✓
✓	✓	✓	✓ <sup>3)</sup>	✓ <sup>5)</sup>	✓
✓	✓	✓	✓ <sup>3)</sup>	✓ <sup>5)</sup>	✓
✓	✓	✓	✓ <sup>4)</sup>	✓ <sup>5)</sup>	✓
✓	✓	✓	✓ <sup>4)</sup>	✓ <sup>5)</sup>	✓
✓	✓	✓	✓ <sup>4)</sup>	✓ <sup>5)</sup>	✓
✓	✓	✓	✓ <sup>4)</sup>	✓ <sup>5)</sup>	✓



## Baze za umivaonike

### Geberit VariForm baza za nadpultni umivaonik, s jednom ladicom, površinom za odlaganje i sifonom

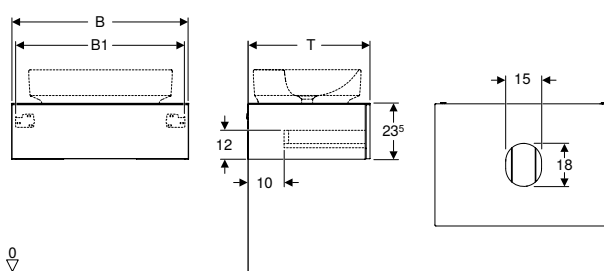

click & scan

#### Tehnički podaci

Materijal	troslojna iverica visoke gustoće
Opterećenje ladice maks.	30 kg

#### Opseg isporuke

- Baza za umivaonik
- Direktni samočisteći sifon, model koji štedi prostor,  $\varnothing$  32 mm
- Pričvrtni materijal

#### Svojstva

- Prikladno za sve VariForm nadpultne umivaonike
- FSC™ C134279 certificiran
- Konzolni
- S jednom ladicom
- Push-to-open mehanizam za otvaranje
- Ladica sa samostalnim uvlačenjem
- Ladice bez isječka za sifon
- Otporno na vlagu
- Isporučuje se u predmontiranom stanju
- Pokrovna ploča od kompaktnog laminata

Br. art.	Boja / površina	B1 [cm]	H [cm]	T [cm]
<b>B / širina: 75 cm</b>				
501.159.00.1	Korpus i fronta: bijela / lakirano visoki sjaj Pokrovna ploča: bijela / prevučena melaminom, mat	71	23,5	51
501.160.00.1 *	Korpus i fronta: lava / lakirano mat Pokrovna ploča: lava / prevučena melaminom, mat	71	23,5	51
501.162.00.1 *	Korpus i fronta: orah hickory / melamin, struktura drva Pokrovna ploča: orah hickory / melamin, struktura drva	71	23,5	51
501.163.00.1	Korpus i fronta: hrast / melamin, struktura drva Pokrovna ploča: hrast / melamin, struktura drva	71	23,5	51
<b>B / širina: 90 cm</b>				
501.165.00.1	Korpus i fronta: bijela / lakirano visoki sjaj Pokrovna ploča: bijela / prevučena melaminom, mat	86	23,5	51
501.166.00.1 *	Korpus i fronta: lava / lakirano mat Pokrovna ploča: lava / prevučena melaminom, mat	86	23,5	51
501.168.00.1 *	Korpus i fronta: orah hickory / melamin, struktura drva Pokrovna ploča: orah hickory / melamin, struktura drva	86	23,5	51
501.169.00.1	Korpus i fronta: hrast / melamin, struktura drva Pokrovna ploča: hrast / melamin, struktura drva	86	23,5	51

\* Proizvodnja vezana uz narudžbu

#### Može se kombinirati sa

- Geberit Option Plus Square ogledalo s rasvjetom s izravnim i neizravnim osvjetljenjem → str. 370
- Geberit Option Oval ogledalo s rasvjetom s neizravnim osvjetljenjem → str. 371
- Geberit Option Round ogledalo s rasvjetom s izravnim i neizravnim osvjetljenjem → str. 371
- Geberit VariForm nadpultni umivaonik eliptični, s klupčicom s otvorom za armaturu → str. 343
- Geberit VariForm nadpultni umivaonik eliptični → str. 342
- Geberit VariForm nadpultni umivaonik ovalni, s klupčicom s otvorom za armaturu → str. 342
- Geberit VariForm nadpultni umivaonik ovalni → str. 341
- Geberit VariForm nadpultni umivaonik pravokutni, s klupčicom s otvorom za armaturu → str. 344
- Geberit VariForm nadpultni umivaonik pravokutni → str. 344
- Geberit VariForm nadpultni umivaonik okrugli, s klupčicom s otvorom za armaturu → str. 340
- Geberit VariForm nadpultni umivaonik okrugli → str. 340
- Geberit Option Plus element s ogledalom sa rasvjetom i dvojim vratima → str. 375

#### Pribor

- Pregled pribora – Geberit VariForm kupaonski namještaj → str. 353

## Geberit VariForm baza za nadpultni umivaonik, s dvije ladice, površinom za odlaganje i sifonom

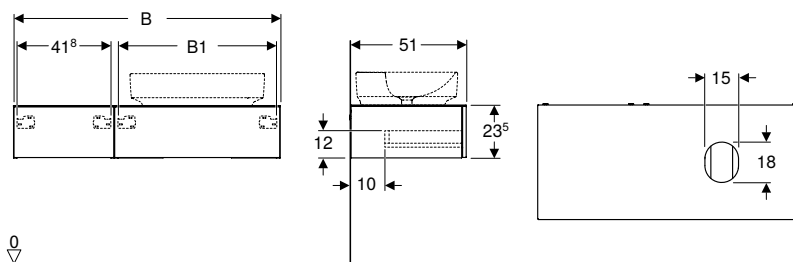

click & scan

### Tehnički podaci

Materijal	troslajna iverica visoke gustoće
Opterećenje ladice maks.	30 kg

### Opseg isporuke

- Baza za umivaonik
- Direktni samočisteći sifon, model koji štedi prostor,  $\varnothing$  32 mm
- Pričvrtni materijal

### Svojstva

- Prikladno za sve VariForm nadpultne umivaonike
- FSC™ C134279 certificiran
- Konzolni
- S dvije ladice
- Push-to-open mehanizam za otvaranje
- Ladica sa samostalnim uvlačenjem
- Ladice bez isječka za sifon
- Otporno na vlagu
- Isporučuje se u predmontiranom stanju
- Pokrovna ploča od kompaktnog laminata
- Nadpultni umivaonik može se montirati lijevo ili desno

Br. art.	Boja / površina	B1 [cm]	H [cm]	T [cm]
<b>B / širina: 120 cm</b>				
501.171.00.1	Korpus i fronta: bijela / lakirano visoki sjaj Pokrovna ploča: bijela / prevučena melaminom, mat	70,8	23,5	51
501.172.00.1 *	Korpus i fronta: lava / lakirano mat Pokrovna ploča: lava / prevučena melaminom, mat	70,8	23,5	51
501.174.00.1 *	Korpus i fronta: orah hickory / melamin, struktura drva Pokrovna ploča: orah hickory / melamin, struktura drva	70,8	23,5	51
501.175.00.1	Korpus i fronta: hrast / melamin, struktura drva Pokrovna ploča: hrast / melamin, struktura drva	70,8	23,5	51
<b>B / širina: 135 cm</b>				
501.177.00.1	Korpus i fronta: bijela / lakirano visoki sjaj Pokrovna ploča: bijela / prevučena melaminom, mat	85,8	23,5	51
501.178.00.1 *	Korpus i fronta: lava / lakirano mat Pokrovna ploča: lava / prevučena melaminom, mat	85,8	23,5	51
501.180.00.1 *	Korpus i fronta: orah hickory / melamin, struktura drva Pokrovna ploča: orah hickory / melamin, struktura drva	85,8	23,5	51
501.181.00.1	Korpus i fronta: hrast / melamin, struktura drva Pokrovna ploča: hrast / melamin, struktura drva	85,8	23,5	51

\* Proizvodnja vezana uz narudžbu

### Može se kombinirati sa

- Geberit Option Plus Square ogledalo s rasvjetom s izravnim i neizravnim osvjetljenjem → str. 370
- Geberit Option Oval ogledalo s rasvjetom s neizravnim osvjetljenjem → str. 371
- Geberit Option Round ogledalo s rasvjetom s izravnim i neizravnim osvjetljenjem → str. 371
- Geberit VariForm nadpultni umivaonik eliptični, s klupčicom s otvorom za armaturu → str. 343
- Geberit VariForm nadpultni umivaonik eliptični → str. 342
- Geberit VariForm nadpultni umivaonik ovalni, s klupčicom s otvorom za armaturu → str. 342
- Geberit VariForm nadpultni umivaonik ovalni → str. 341
- Geberit VariForm nadpultni umivaonik pravokutni, s klupčicom s otvorom za armaturu → str. 344
- Geberit VariForm nadpultni umivaonik pravokutni → str. 344
- Geberit VariForm nadpultni umivaonik okrugli, s klupčicom s otvorom za armaturu → str. 340
- Geberit VariForm nadpultni umivaonik okrugli → str. 340
- Geberit Option Plus element s ogledalom sa rasvjetom i trojim vratima → str. 376

### Pribor

- Pregled pribora – Geberit VariForm kupaonski namještaj → str. 353

## Geberit VariForm baza za nadpultni umivaonik, s tri ladice, površinom za odlaganje i sifonom

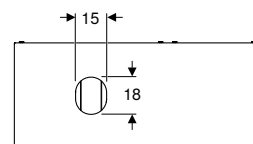
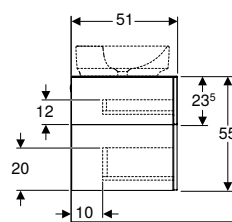
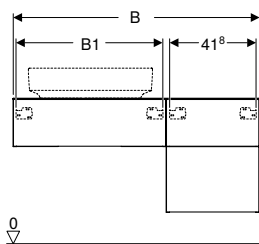

click & scan

### Tehnički podaci

Materijal	trosljna iverica visoke gustoće
Opterećenje ladice maks.	30 kg

### Opseg isporuke

- Baza za umivaonik
- Direktni samočisteći sifon, model koji štedi prostor,  $\varnothing$  32 mm
- Pričvrtni materijal

### Svojstva

- Prikladno za sve VariForm nadpultne umivaonike
- FSC™ C134279 certificiran
- Konzolni
- S tri ladice
- Push-to-open mehanizam za otvaranje
- Ladica sa samostalnim uvlačenjem
- Ladice bez isječka za sifon
- Otporno na vlagu
- Isporučuje se u predmontiranom stanju
- Pokrovna ploča od kompaktnog laminata
- Nadpultni umivaonik može se montirati lijevo ili desno

Br. art.	Boja / površina	B1 [cm]	H [cm]	T [cm]
<b>B / širina: 120 cm</b>				
501.183.00.1	Korpus i fronta: bijela / lakirano visoki sjaj Pokrovna ploča: bijela / prevučena melaminom, mat	70,8	55	51
501.184.00.1 *	Korpus i fronta: lava / lakirano mat Pokrovna ploča: lava / prevučena melaminom, mat	70,8	55	51
501.186.00.1 *	Korpus i fronta: orah hickory / melamin, struktura drva Pokrovna ploča: orah hickory / melamin, struktura drva	70,8	55	51
501.187.00.1	Korpus i fronta: hrast / melamin, struktura drva Pokrovna ploča: hrast / melamin, struktura drva	70,8	55	51
<b>B / širina: 135 cm</b>				
501.189.00.1	Korpus i fronta: bijela / lakirano visoki sjaj Pokrovna ploča: bijela / prevučena melaminom, mat	85,8	55	51
501.190.00.1 *	Korpus i fronta: lava / lakirano mat Pokrovna ploča: lava / prevučena melaminom, mat	85,8	55	51
501.192.00.1 *	Korpus i fronta: orah hickory / melamin, struktura drva Pokrovna ploča: orah hickory / melamin, struktura drva	85,8	55	51
501.193.00.1	Korpus i fronta: hrast / melamin, struktura drva Pokrovna ploča: hrast / melamin, struktura drva	85,8	55	51

\* Proizvodnja vezana uz narudžbu

### Može se kombinirati sa

- Geberit Option Plus Square ogledalo s rasvjetom s izravnim i neizravnim osvjetljenjem → str. 370
- Geberit Option Oval ogledalo s rasvjetom s neizravnim osvjetljenjem → str. 371
- Geberit Option Round ogledalo s rasvjetom s izravnim i neizravnim osvjetljenjem → str. 371
- Geberit VariForm nadpultni umivaonik eliptični, s klupčicom s otvorom za armaturu → str. 343
- Geberit VariForm nadpultni umivaonik eliptični → str. 342
- Geberit VariForm nadpultni umivaonik ovalni, s klupčicom s otvorom za armaturu → str. 342
- Geberit VariForm nadpultni umivaonik ovalni → str. 341
- Geberit VariForm nadpultni umivaonik pravokutni, s klupčicom s otvorom za armaturu → str. 344
- Geberit VariForm nadpultni umivaonik pravokutni → str. 344
- Geberit VariForm nadpultni umivaonik okrugli, s klupčicom s otvorom za armaturu → str. 340
- Geberit VariForm nadpultni umivaonik okrugli → str. 340
- Geberit Option Plus element s ogledalom sa rasvjetom i trojim vratima → str. 376

### Pribor

- Pregled pribora – Geberit VariForm kupaonski namještaj → str. 353

## Bočni elementi

### Geberit visoki element s jednim vratima

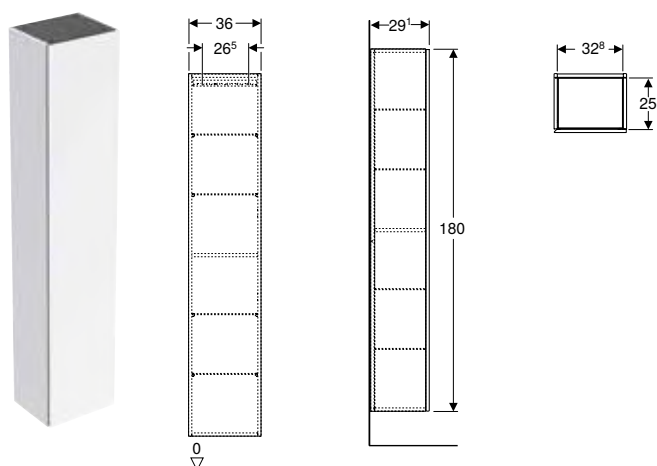

click & scan

#### Primjene

- Za serije Geberit ONE, Acanto, iCon i VariForm

#### Tehnički podaci

Materijal	trosljna iverica visoke gustoće
-----------	---------------------------------

#### Opseg isporuke

- Visoki element
- 4 staklene uložne police
- Pričvrsni materijal

#### Svojstva

- FSC™ C134279 certificiran
- Konzolni
- S jednim vratima
- Vrata s mehanizmom za prigušivanje
- Ručka za otvaranje ili push-to-open mehanizam za otvaranje
- S četiri staklena dna koja se mogu premještati
- S fiksnom policom
- Otvaranje vrata lijevo ili desno
- Otporno na vlagu
- Isporučuje se u predmontiranom stanju

Br. art.	Boja / površina	H T	
		[cm]	[cm]
<b>B / širina: 36 cm</b>			
502.316.01.1	Korpus i fronta: bijela / lakirano visoki sjaj	180	29,1
502.316.01.2	<b>N</b> Korpus: bijela / lakiran, visokosjajan Fronta: bijela / staklo, sjajno	180	29,1
502.316.01.3 *	Korpus i fronta: bijela / lakirano mat	180	29,1
502.316.JH.1	Korpus i fronta: hrast / melamin, struktura drva	180	29,1
502.316.JK.1	Korpus i fronta: lava / lakirano mat	180	29,1
502.316.JK.2	<b>N</b> Korpus: lava / lakiran, mat Fronta: lava / staklo, sjajno	180	29,1
502.316.JL.1 *	<b>PO</b> Korpus i fronta: pješčanosaiva / lakirano visoki sjaj	180	29,1
502.316.JR.1 *	Korpus i fronta: orah hickory / melamin, struktura drva	180	29,1
505.083.00.7 *	Korpus i fronta: greige / lakirano, mat	180	29,1
505.083.00.8 *	Korpus i fronta: crna / lakirano, mat	180	29,1

N: Novo, dobavljivo od travanj 2024; PO: Prestaje se proizvoditi od ožujak 2025; \* Proizvodnja vezana uz narudžbu

#### Pribor

- Geberit set nogu → str. 140
- Geberit element s utičnicom → str. 461
- Geberit element s utičnicom s USB priključkom → str. 461

## Geberit visoki element s jednim vratima i unutarnjim ogledalom, skraćena projekcija

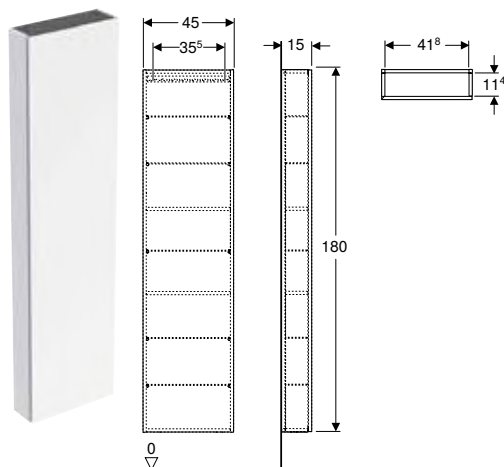

click & scan

### Primjene

- Za serije Geberit ONE, Acanto, iCon i VariForm

### Tehnički podaci

Materijal	troslojna iverica visoke gustoće
-----------	----------------------------------

### Opseg isporuke

- Visoki element
- 5 staklene police
- Pričvrtni materijal

### Svojstva

- FSC™ C134279 certificiran
- Konzolni
- S jednim vratima
- Vrata s mehanizmom za prigušivanje
- Ručka za otvaranje ili push-to-open mehanizam za otvaranje
- S pet premjestivih staklenih police
- Vrata iznutra s ogledalom
- S dvije fiksne police
- Otvaranje vrata lijevo ili desno
- Kut otvaranja vrata 155°
- Otporno na vlagu
- Isporučuje se u predmontiranom stanju

Br. art.	Boja / površina	H [cm]	T [cm]
<b>B / širina: 45 cm</b>			
502.317.01.1	Korpus i fronta: bijela / lakirano visoki sjaj	180	15
502.317.01.2	<b>N</b> Korpus: bijela / lakiran, visokosjajan Fronta: bijela / staklo, sjajno	180	15
502.317.01.3 *	Korpus i fronta: bijela / lakirano mat	180	15
502.317.JH.1	Korpus i fronta: hrast / melamin, struktura drva	180	15
502.317.JK.1	Korpus i fronta: lava / lakirano mat	180	15
502.317.JK.2	<b>N</b> Korpus: lava / lakiran, mat Fronta: lava / staklo, sjajno	180	15
502.317.JL.1 *	<b>PO</b> Korpus i fronta: pješčanosiva / lakirano visoki sjaj	180	15
502.317.JR.1 *	Korpus i fronta: orah hickory / melamin, struktura drva	180	15

N: Novo, dobavljivo od travanj 2024; PO: Prestaje se proizvoditi od ožujak 2025; \* Proizvodnja vezana uz narudžbu

### Pribor

- Geberit set nogu → str. 140
- Geberit element s utičnicom → str. 461
- Geberit element s utičnicom s USB priključkom → str. 461

Novo

## Geberit visoki element s dvije ladice

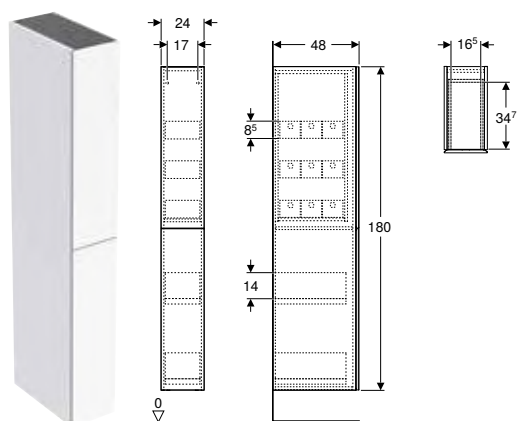

click & scan

### Primjene

- Za serije Geberit ONE, Acanto, iCon i VariForm

### Tehnički podaci

Materijal	troslajna iverica visoke gustoće
Opterećenje ladice maks.	30 kg

### Svojstva

- FSC™ C134279 certificiran
- Konzolni
- S dvije ladice
- Ladica sa samostalnim uvlačenjem
- Otporno na vlagu
- Isporučuje se u predmontiranom stanju

### Opseg isporuke

- Visoki element
- 9 kutija za odlaganje stvari
- Pričvrсни materijal

Br. art.	Boja / površina	H [cm]	T [cm]
<b>B / širina: 24 cm</b>			
503.011.01.1	Korpus i fronta: bijela / lakirano visoki sjaj	180	48
503.011.01.2	Korpus: bijela / lakiran, visokosjajan Fronta: bijela / staklo, sjajno	180	48
503.011.01.3*	Korpus i fronta: bijela / lakirano mat	180	48
503.011.JH.1	Korpus i fronta: hrast / melamin, struktura drva	180	48
503.011.JK.1	Korpus i fronta: lava / lakirano mat	180	48
503.011.JK.2	Korpus: lava / lakiran, mat Fronta: lava / staklo, sjajno	180	48
503.011.JR.1*	Korpus i fronta: orah hickory / melamin, struktura drva	180	48

Dobavljivo od: travanj 2024; \* Proizvodnja vezana uz narudžbu

### Pribor

- Geberit unutarnji pretinac za odlaganje → str. 463
- Geberit kutija za odlaganje stvari → str. 462
- Geberit element s utičnicom → str. 57
- Geberit rasvjetna letvica za ladicu, lijevo i desno, duljina 40 cm → str. 56



- Zamjena za art. br. 500.638.01.2, 500.638.JK.2

## Geberit konzolni element kvadratni, s jednim vratima

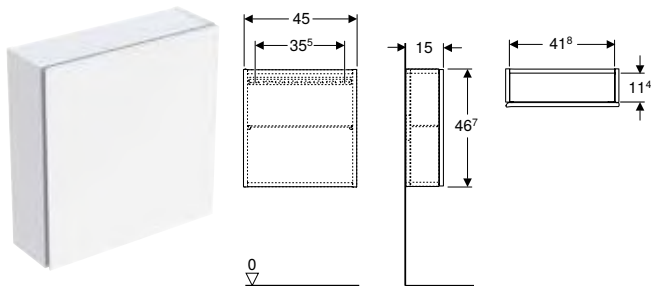

click & scan

### Primjene

- Za serije Geberit ONE, Acanto, iCon i VariForm

### Tehnički podaci

Materijal	troslojna iverica visoke gustoće
-----------	----------------------------------

### Opseg isporuke

- Viseći element
- Staklena polica
- Pričvrсни materijal

### Svojstva

- FSC™ C134279 certificiran
- Konzolni
- S jednim vratima
- Vrata s mehanizmom za prigušivanje
- Ručka za otvaranje ili push-to-open mehanizam za otvaranje
- Staklena polica, zamjenjiva
- Otvaranje vrata lijevo ili desno
- Otporno na vlagu
- Isporučuje se u predmontiranom stanju

Br. art.	Boja / površina	H [cm]	T [cm]
<b>B / širina: 45 cm</b>			
502.319.01.1	Korpus i fronta: bijela / lakirano visoki sjaj	46,7	15
502.319.01.2	<b>N</b> Korpus: bijela / lakiran, visokosjajan Fronta: bijela / staklo, sjajno	46,7	15
502.319.01.3 *	Korpus i fronta: bijela / lakirano mat	46,7	15
502.319.JH.1	Korpus i fronta: hrast / melamin, struktura drva	46,7	15
502.319.JK.1	Korpus i fronta: lava / lakirano mat	46,7	15
502.319.JK.2	<b>N</b> Korpus: lava / lakiran, mat Fronta: lava / staklo, sjajno	46,7	15
502.319.JL.1 *	<b>PO</b> Korpus i fronta: pješčanosiva / lakirano visoki sjaj	46,7	15
502.319.JR.1 *	Korpus i fronta: orah hickory / melamin, struktura drva	46,7	15

N: Novo, dobavljivo od travanj 2024; PO: Prestaje se proizvoditi od ožujak 2025; \* Proizvodnja vezana uz narudžbu

### Pribor

- Geberit element s utičnicom → str. 461
- Geberit element s utičnicom s USB priključkom → str. 461

## Geberit konzolni element pravokutni, s jednim vratima

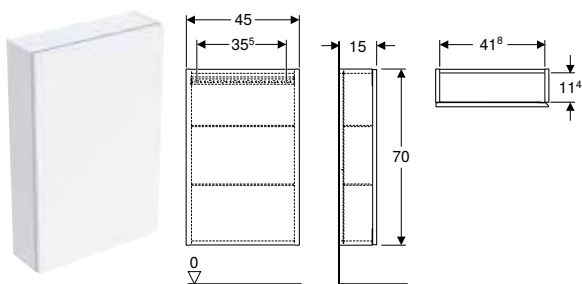

click & scan

### Primjene

- Za serije Geberit ONE, Acanto, iCon i VariForm

### Tehnički podaci

Materijal	troslojna iverica visoke gustoće
-----------	----------------------------------

### Opseg isporuke

- Viseći element
- 2 staklene uložne police
- Pričvrсни materijal

### Svojstva

- FSC™ C134279 certificiran
- Konzolni
- S jednim vratima
- Vrata s mehanizmom za prigušivanje
- Ručka za otvaranje ili push-to-open mehanizam za otvaranje
- S dvije pomične uložne staklene police
- Otvaranje vrata lijevo ili desno
- Otporno na vlagu
- Isporučuje se u predmontiranom stanju

Br. art.	Boja / površina	H [cm]	T [cm]
<b>B / širina: 45 cm</b>			
502.318.01.1	Korpus i fronta: bijela / lakirano visoki sjaj	70	15
502.318.01.2	<b>N</b> Korpus: bijela / lakiran, visokosjajan Fronta: bijela / staklo, sjajno	70	15
502.318.01.3 *	Korpus i fronta: bijela / lakirano mat	70	15
502.318.JH.1	Korpus i fronta: hrast / melamin, struktura drva	70	15
502.318.JK.1	Korpus i fronta: lava / lakirano mat	70	15
502.318.JK.2	<b>N</b> Korpus: lava / lakiran, mat Fronta: lava / staklo, sjajno	70	15
502.318.JL.1 *	<b>PO</b> Korpus i fronta: pješčanosiva / lakirano visoki sjaj	70	15
502.318.JR.1 *	Korpus i fronta: orah hickory / melamin, struktura drva	70	15

N: Novo, dobavljivo od travanj 2024; PO: Prestaje se proizvoditi od ožujak 2025; \* Proizvodnja vezana uz narudžbu

#### Pribor

- Geberit element s utičnicom → str. 461
- Geberit element s utičnicom s USB priključkom → str. 461

## Geberit element s policama pravokutni

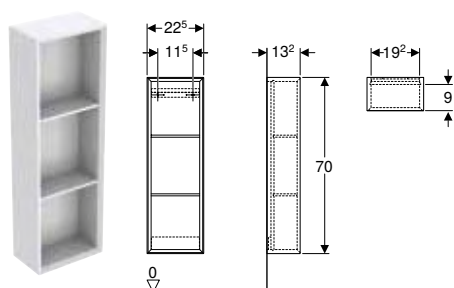

click & scan

#### Primjene

- Za serije Geberit ONE, Acanto, iCon i VariForm

#### Tehnički podaci

Materijal	troslajna iverica visoke gustoće
-----------	----------------------------------

#### Svojstva

- FSC™ C134279 certificiran
- Konzolni
- Skriveno učvršćenje
- S dvije fiksne police
- Otporno na vlagu
- Isporučuje se u predmontiranom stanju

#### Opseg isporuke

- Viseći element
- Pričvrсни materijal

Br. art.	Boja / površina	H [cm]	T [cm]
<b>B / širina: 22,5 cm</b>			
502.320.01.1	bijela / lakirano, visoki sjaj	70	13,2
502.320.01.3 *	bijela / lakirano, mat	70	13,2
502.320.JH.1	hrast / melamin, struktura drva	70	13,2
502.320.JK.1	lava / lakirano, mat	70	13,2
502.320.JL.1 *	<b>PO</b> pješčanosiva / lakirano, visoki sjaj	70	13,2
502.320.JR.1 *	orah hickory / melamin, struktura drva	70	13,2

PO: Prestaje se proizvoditi od ožujak 2025; \* Proizvodnja vezana uz narudžbu



## Geberit element s policama kvadratni

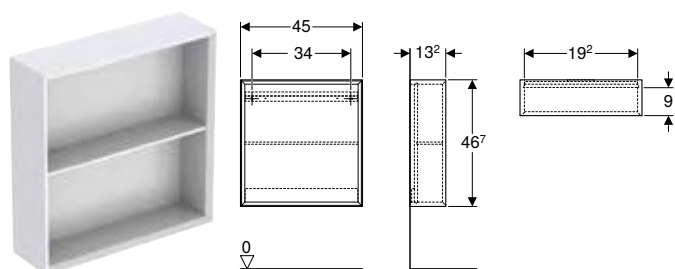

click & scan

### Primjene

- Za serije Geberit ONE, Acanto, iCon i VariForm

### Tehnički podaci

Materijal	troslajna iverica visoke gustoće
-----------	----------------------------------

### Opseg isporuke

- Višeći element
- Pričvrtni materijal

### Svojstva

- FSC™ C134279 certificiran
- Konzolni
- S fiksnom policom
- Skriveno učvršćenje
- Otporno na vlagu
- Isporučuje se u predmontiranom stanju

Br. art.	Boja / površina	H [cm]	T [cm]
<b>B / širina: 45 cm</b>			
502.323.01.1	bijela / lakirano, visoki sjaj	46,7	13,2
502.323.01.3 *	bijela / lakirano, mat	46,7	13,2
502.323.JH.1	hrast / melamin, struktura drva	46,7	13,2
502.323.JK.1	lava / lakirano, mat	46,7	13,2
502.323.JL.1 *	PO pješčanosiva / lakirano, visoki sjaj	46,7	13,2
502.323.JR.1 *	orah hickory / melamin, struktura drva	46,7	13,2

PO: Prestaje se proizvoditi od ožujak 2025; \* Proizvodnja vezana uz narudžbu

## Geberit zidna polica pravokutna

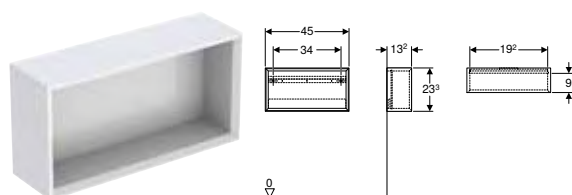

click & scan

### Primjene

- Za serije Geberit ONE, Acanto, iCon i VariForm

### Tehnički podaci

Materijal	troslajna iverica visoke gustoće
-----------	----------------------------------

### Opseg isporuke

- Višeći element
- Pričvrtni materijal

### Svojstva

- FSC™ C134279 certificiran
- Konzolni
- Skriveno učvršćenje
- Otporno na vlagu
- Isporučuje se u predmontiranom stanju

Br. art.	Boja / površina	B [cm]	H [cm]	T [cm]
502.322.01.1	bijela / lakirano, visoki sjaj	45	23,3	13,2
502.322.01.3 *	bijela / lakirano, mat	45	23,3	13,2
502.322.JH.1	hrast / melamin, struktura drva	45	23,3	13,2
502.322.JK.1	lava / lakirano, mat	45	23,3	13,2
502.322.JL.1 *	PO pješčanosiva / lakirano, visoki sjaj	45	23,3	13,2
502.322.JR.1 *	orah hickory / melamin, struktura drva	45	23,3	13,2

PO: Prestaje se proizvoditi od ožujak 2025; \* Proizvodnja vezana uz narudžbu

## Geberit zidna polica kvadratna

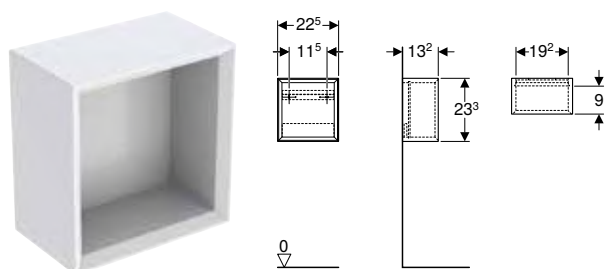

click & scan

### Primjene

- Za serije Geberit ONE, Acanto, iCon i VariForm

### Tehnički podaci

Materijal	troslojna iverica visoke gustoće
-----------	----------------------------------

### Opseg isporuke

- Viseći element
- Pričvrtni materijal

### Svojstva

- FSC™ C134279 certificiran
- Konzolni
- Skriveno učvršćenje
- Otporno na vlagu
- Isporučuje se u predmontiranom stanju

Br. art.	Boja / površina	H [cm]	T [cm]
<b>B / širina: 22,5 cm</b>			
502.321.01.1	bijela / lakirano, visoki sjaj	23,3	13,2
502.321.01.3 *	bijela / lakirano, mat	23,3	13,2
502.321.JH.1	hrast / melamin, struktura drva	23,3	13,2
502.321.JK.1	lava / lakirano, mat	23,3	13,2
502.321.JL.1 *	PO pješćanosiva / lakirano, visoki sjaj	23,3	13,2
502.321.JR.1 *	orah hickory / melamin, struktura drva	23,3	13,2

PO: Prestaje se proizvoditi od ožujak 2025; \* Proizvodnja vezana uz narudžbu

## Ostali kupaonski namještaj

### Geberit zidna polica

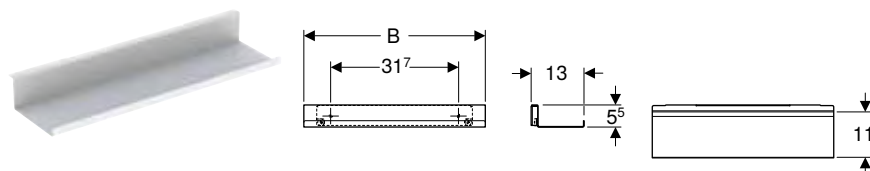

click & scan

### Primjene

- Za serije Geberit ONE, Acanto, iCon i VariForm

### Tehnički podaci

Materijal	čelik
-----------	-------

### Svojstva

- Konzolni
- Skriveno učvršćenje

### Opseg isporuke

- Zidna polica
- Pričvrtni materijal

Br. art.	Boja / površina	H [cm]	T [cm]
<b>B / širina: 45 cm</b>			
502.326.01.3	bijela / završna obrada pečenim lakom, mat	5,5	13
502.326.JK.1	lava / završna obrada pečenim lakom, mat	5,5	13
502.326.JL.1	pješćanosiva / završna obrada pečenim lakom, mat	5,5	13
<b>B / širina: 67,5 cm</b>			
502.327.01.3	bijela / završna obrada pečenim lakom, mat	5,5	13
502.327.JK.1	lava / završna obrada pečenim lakom, mat	5,5	13
502.327.JL.1	pješćanosiva / završna obrada pečenim lakom, mat	5,5	13

## Pribor

### Geberit VariForm uložak za ladicu, podjela u obliku slova H, za donju ladicu

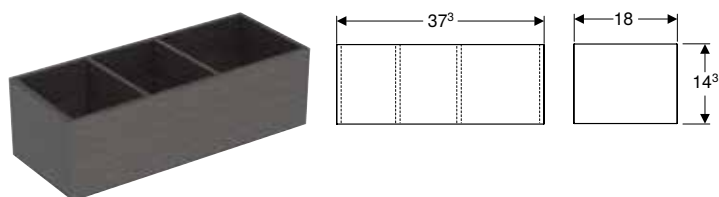

click & scan

#### Tehnički podaci

Materijal	troslojna iverica visoke gustoće
-----------	----------------------------------

#### Svojstva

- FSC™ C134279 certificiran

Br. art.	Boja / površina	B [cm]	H [cm]	T [cm]
501.157.00.1	tamnosiva / prevučeno melaminom	18	14,3	37,3

### Geberit VariForm uložak za ladicu, podjela u obliku slova H, za gornju ladicu

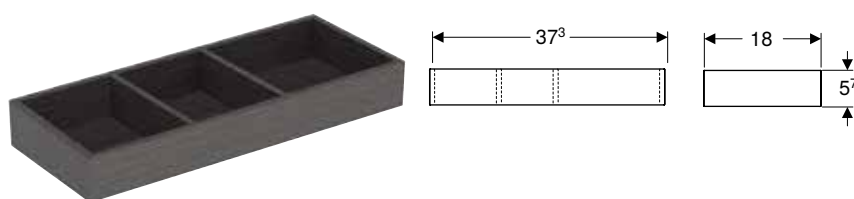

click & scan

#### Tehnički podaci

Materijal	troslojna iverica visoke gustoće
-----------	----------------------------------

#### Svojstva

- FSC™ C134279 certificiran

Br. art.	Boja / površina	B [cm]	H [cm]	T [cm]
501.156.00.1	tamnosiva / prevučeno melaminom	18	5,7	37,3

### Geberit rasvjetna letvica za ladicu, lijevo i desno, duljina 40 cm

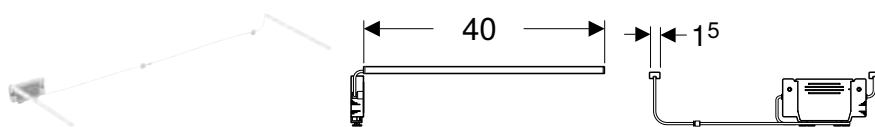

click & scan

#### Primjene

- Za serije Geberit ONE i Variform

#### Tehnički podaci

Radni napon	7,5 V DC
Materijal	plastika
Klasa energetske učinkovitosti izvora svjetla	E
Boja svjetla	3500 K

#### Svojstva

- Vrijeme rada 3–6 mjeseci
- Punjivo s pomoću mikro USB kabela

#### Opseg isporuke

- Rasvjetna letvica lijevo i desno
- Pričvrсни materijal
- USB kabel

Br. art.	L [cm]	Klasa zaštite	Potrošnja snage (W)
502.032.00.1	40	III	≤ 1

#### Pribor

- Pregled pribora – Geberit VariForm kupaonski namještaj → str. 353
- Pregled pribora – Geberit ONE kupaonski namještaj → str. 31







# Geberit Option

<b>Kupaonski namještaj.....</b>	<b>368</b>
Pregled pribora – Geberit Option kupaonski namještaj .....	368
Ogledala .....	368
Elementi s ogledalima .....	372

## Kupaonski namještaj

### Pregled pribora – Geberit Option kupaonski namještaj

Geberit Hrvatska, Izdanje: studeni 2023

	Geberit nosač magnetna		Geberit ogledalo s povećalom	
	510010000		510100000	
				
	→ str. 72			
<b>Elementi s ogledalom</b>				
Geberit Option Basic element s ogledalom sa rasvjetom i dvojim vratima	500.257.00.1			✓
	500.258.00.1	→ str. 372		✓
	500.273.00.1			✓
Geberit Option element s ogledalom sa rasvjetom i dvojim vratima	500.582.00.1		✓	✓
	500.205.00.1	→ str. 373		✓
	500.583.00.1			✓
Geberit Option element s ogledalom sa rasvjetom i trojim vratima	500.207.00.1	→ str. 374		✓
Geberit Option Plus element s ogledalom sa rasvjetom i dvojim vratima	500.593.00.1	→ str. 375		✓ <sup>1)</sup>
	500.206.00.1		✓ <sup>1)</sup>	✓ <sup>1)</sup>
Geberit Option Plus element s ogledalom sa rasvjetom i trojim vratima	500.594.00.1	→ str. 376	✓ <sup>1)</sup>	✓ <sup>1)</sup>
	500.592.00.1			✓ <sup>1)</sup>

✓ Kompatibilno

<sup>1)</sup> Uključeno u opseg isporuke

## Ogledala

### Geberit Option Basic Square ogledalo s rasvjetom, osvjetljenje odozgo

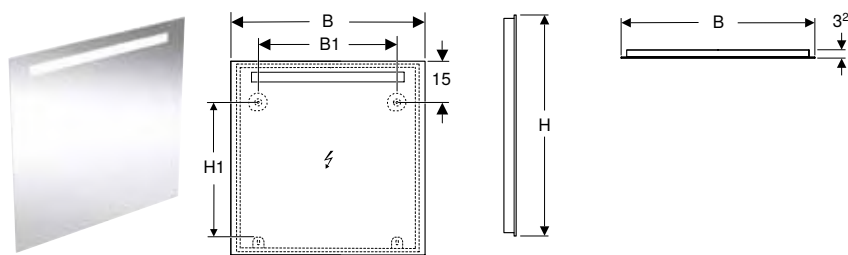

click & scan

#### Tehnički podaci

Stupanj zaštite	IP44
Nazivni napon	220–240 V AC
Frekvencija mreže	50 Hz / 60 Hz
Radni napon	220–240 V AC
Materijal	aluminij
Klasa energetske učinkovitosti izvora svjetla	E
Boja svjetla	3000 K
Vijek trajanja LED rasvjete	30024 h
Vijek trajanja LED rasvjete	L70B50
Indeks reprodukcije boje min.	80
Standardno odstupanje usklađivanja boje	6 SDCM

#### Opseg isporuke

- Ogledalo
- Pričvrtni materijal

#### Svojstva

- Prikladno za sve kupaonske serije
- LED rasvjeta
- Uključivanje/isključivanje svjetla pomoću zidnog prekidača
- S Geberit ovjesom FlexInstall

Br. art.	Boja / površina	B [cm]	B1 [cm]	H [cm]	H1 [cm]	T [cm]	Klasa zaštite	Potrošnja snage (W)	Svjetlosni tok [lm]
502.803.00.1	eloksirani aluminij	40	22	70	50,5	3,2	II	5	499
502.804.00.1	eloksirani aluminij	50	30	70	50,5	3,2	II	6	539
502.805.00.1	eloksirani aluminij	60	40	70	50,5	3,2	II	8	702
502.806.00.1	eloksirani aluminij	70	50	70	50,5	3,2	II	9	881
502.807.00.1	eloksirani aluminij	80	60	70	50,5	3,2	II	10	991
502.808.00.1	eloksirani aluminij	90	70	70	50,5	3,2	II	12	1152
502.809.00.1	eloksirani aluminij	100	80	70	50,5	3,2	II	12	1273
502.810.00.1	eloksirani aluminij	120	100	70	50,5	3,2	II	14	1363
502.811.00.1	eloksirani aluminij	140	120	70	50,5	3,2	II	16	1533
502.812.00.1	eloksirani aluminij	60	40	90	70,5	3,2	II	7	702
502.813.00.1	eloksirani aluminij	80	60	90	70,5	3,2	II	10	991
502.814.00.1	eloksirani aluminij	100	80	90	70,5	3,2	II	12	1273
502.815.00.1	eloksirani aluminij	120	100	90	70,5	3,2	II	14	1363
502.816.00.1	eloksirani aluminij	140	120	90	70,5	3,2	II	16	1533

## Geberit Option Square ogledalo sa rasvjetom, rasvjeta gore

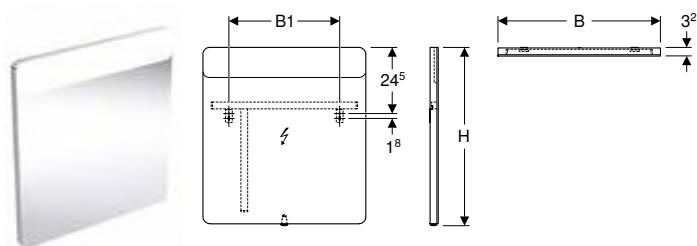

click & scan

### Tehnički podaci

Stupanj zaštite	IP44
Nazivni napon	100–230 V AC
Frekvencija mreže	50 Hz / 60 Hz
Radni napon	12 V DC
Materijal	staklo
Klasa energetske učinkovitosti izvora svjetla	F
Boja svjetla	4200 K
Vijek trajanja LED rasvjete	60048 h
Vijek trajanja LED rasvjete	LM-80
Indeks reprodukcije boje min.	80

### Opseg isporuke

- Ogledalo
- Pričvrsni materijal

### Svojstva

- Prikladno za sve kupaonske serije
- LED rasvjeta
- Mehanička sklopka

Br. art.	Boja / površina	B [cm]	B1 [cm]	H [cm]	T [cm]	Klasa zaštite	Potrošnja snage (W)	Svjetlosni tok [lm]
819240000	četkani aluminij	40	21	80	3,2	I	7	880
819260000	četkani aluminij	60	41	65	3,2	I	10,5	1320
819270000	četkani aluminij	70	26	65	3,2	I	12,3	1540
819200000	četkani aluminij	90	44	65	3,2	I	15,8	1980

## Geberit Option Square ogledalo sa rasvjetom, obostrana rasvjeta

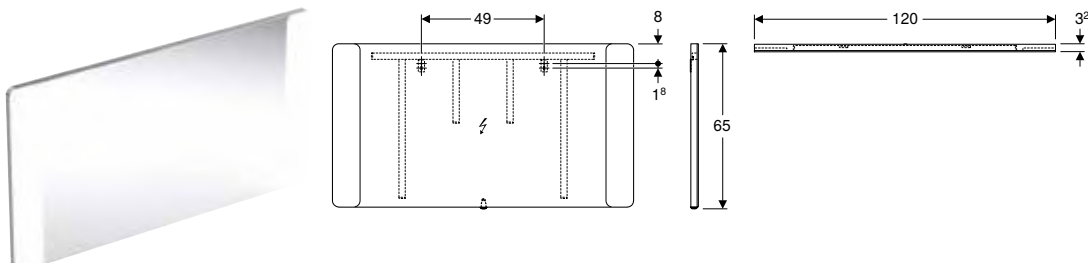

click & scan

### Tehnički podaci

Stupanj zaštite	IP44
Nazivni napon	100–230 V AC
Frekvencija mreže	50 Hz / 60 Hz
Radni napon	12 V DC
Izlazni napon	12 V DC
Materijal	staklo
Klasa energetske učinkovitosti izvora svjetla	F
Boja svjetla	4200 K
Vijek trajanja LED rasvjete	60048 h
Vijek trajanja LED rasvjete	LM-80
Indeks reprodukcije boje min.	80

### Opseg isporuke

- Ogledalo
- Pričvrsni materijal

### Svojstva

- Prikladno za sve kupaonske serije
- LED rasvjeta
- Mehanička sklopka

Br. art.	Boja / površina	B [cm]	H [cm]	T [cm]	Klasa zaštite	Potrošnja snage (W)	Svjetlosni tok [lm]
819220000	četkani aluminij	120	65	3	I	22,8	2860



## Geberit Option Plus Square ogledalo s rasvjetom s izravnim i neizravnim osvjetljenjem

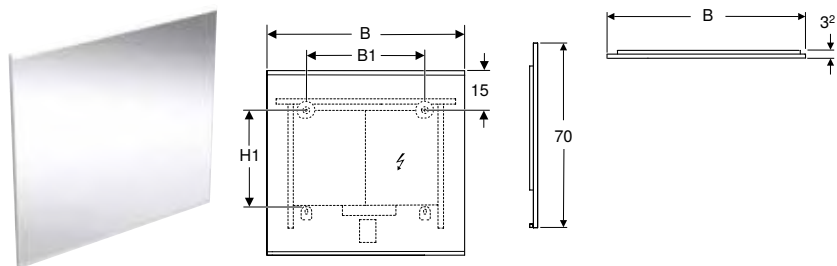

click & scan

### Tehnički podaci

Stupanj zaštite	IP44
Nazivni napon	220–240 V AC
Frekvencija mreže	50 Hz / 60 Hz
Radni napon	24 V DC
Materijal	aluminij
Klasa energetske učinkovitosti izvora svjetla	F
Boja svjetla	3000 K
Vijek trajanja LED rasvjete maks.	72058 h
Vijek trajanja LED rasvjete	LM-80
Indeks reprodukcije boje min.	80
Standardno odstupanje usklađivanja boje	3 SDCM

### Opseg isporuke

- Ogledalo
- Pričvrtni materijal

### Svojstva

- Prikladno za sve kupaonske serije
- LED rasvjeta
- Izravno i neizravno osvjetljenje, moguće kontinuirano prigušenje
- Senzorski prekidač na dodir za osvjetljenje, s orijentacijskim svjetlom
- S funkcijom pamćenja za osvjetljenje
- Orijentacijsko svjetlo koje se može deaktivirati
- Grijana stražnja strana protiv zamagljivanja ogledala
- Senzorski prekidač na dodir za grijanje ogledala, s crvenim indikatornim svjetlom
- Automatsko isključivanje grijanja za sprječavanje zamagljivanja nakon 30 minuta
- S Geberit ovjesom FlexInstall

Br. art.	Boja / površina	B1 [cm]	H [cm]	H1 [cm]	T [cm]	Klasa zaštite	Potrošnja snage (W)	Potrošnja snage za grijanje ogledala [W]	Svjetlosni tok (maks./ gore/dolje) [lm]
<b>B / širina: 40 cm</b>									
502.780.00.1	eloksirani aluminij	20	70	46,5	3,2	I	14,8	17,5	1850
502.780.14.1	mat crna / eloksirani aluminij	20	70	46,5	3,2	I	14,8	17,5	1850
<b>B / širina: 60 cm</b>									
502.781.00.1	eloksirani aluminij	30	70	38,5	3,2	I	22,3	36	2850
502.781.14.1	mat crna / eloksirani aluminij	30	70	38,5	3,2	I	22,3	36	2850
<b>B / širina: 75 cm</b>									
502.782.00.1	eloksirani aluminij	45	70	38,5	3,2	I	28	35	3600
502.782.14.1	mat crna / eloksirani aluminij	45	70	38,5	3,2	I	28	35	3600
<b>B / širina: 90 cm</b>									
502.783.00.1	eloksirani aluminij	60	70	38,5	3,2	I	33,6	53,5	4350
502.783.14.1	mat crna / eloksirani aluminij	60	70	38,5	3,2	I	33,6	53,5	4350
<b>B / širina: 105 cm</b>									
502.784.00.1	eloksirani aluminij	75	70	38,5	3,2	I	45	53,5	5700
502.784.14.1	mat crna / eloksirani aluminij	75	70	38,5	3,2	I	45	53,5	5700
<b>B / širina: 120 cm</b>									
502.785.00.1	eloksirani aluminij	90	70	38,5	3,2	I	39,3	53,5	5000
502.785.14.1	mat crna / eloksirani aluminij	90	70	38,5	3,2	I	39,2	53,5	5000
<b>B / širina: 135 cm</b>									
502.786.00.1	eloksirani aluminij	105	70	38,5	3,2	I	50,6	52,5	6500
502.786.14.1	mat crna / eloksirani aluminij	105	70	38,5	3,2	I	50,6	53,5	6500
<b>B / širina: 160 cm</b>									
502.787.00.1	eloksirani aluminij	130	70	38,5	3,2	I	60,1	89,5	7750
502.787.14.1	mat crna / eloksirani aluminij	130	70	38,5	3,2	I	60,1	89,5	7750

## Geberit Option Round ogledalo s rasvjetom s izravnim i neizravnim osvjetljenjem

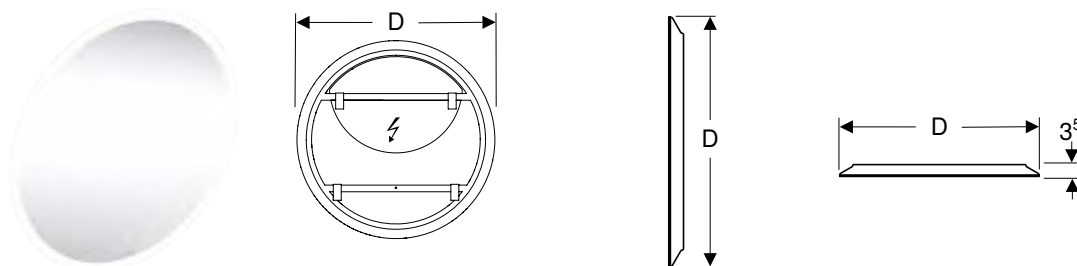

click & scan

### Tehnički podaci

Stupanj zaštite	IP44
Nazivni napon	220–240 V AC
Frekvencija mreže	50 Hz / 60 Hz
Radni napon	24 V DC
Materijal	aluminij
Klasa energetske učinkovitosti izvora svjetla	F
Boja svjetla	3000 K
Vijek trajanja LED rasvjete maks.	72058 h
Vijek trajanja LED rasvjete	L70B50
Indeks reprodukcije boje min.	80
Standardno odstupanje usklađivanja boje	3 SDCM

### Opseg isporuke

- Ogledalo
- Pričvrсни materijal

### Svojstva

- Prikladno za sve kupaonske serije
- LED rasvjeta
- Izravno i neizravno osvjetljenje, moguće kontinuirano prigušenje
- Senzorski prekidač na dodir za osvjetljenje, s orijentacijskim svjetlom
- S funkcijom pamćenja za osvjetljenje
- Orijentacijsko svjetlo koje se može deaktivirati
- S Geberit ovjesom FlexInstall

Br. art.	D [cm]	B [cm]	H [cm]	T [cm]	Klasa zaštite	Potrošnja snage (W)	Svjetlosni tok [lm]
502.796.00.1	50	50	50	3,5	II	38,9	4875
502.797.00.1	60	60	60	3,5	II	48,8	6045
502.798.00.1	75	75	75	3,5	II	62,2	7800
502.799.00.1	90	90	90	3,5	II	77,7	9750

## Geberit Option Oval ogledalo s rasvjetom s neizravnim osvjetljenjem

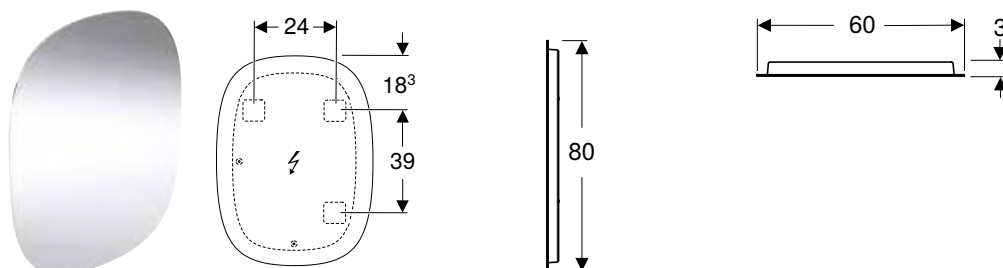

click & scan

### Primjene

- Za horizontalnu i vertikalnu montažu

### Tehnički podaci

Stupanj zaštite	IP44
Nazivni napon	220–240 V AC
Frekvencija mreže	50 Hz / 60 Hz
Radni napon	12 V DC
Materijal	čelik
Klasa energetske učinkovitosti izvora svjetla	G
Boja svjetla	3000 K
Vijek trajanja LED rasvjete	30024 h
Vijek trajanja LED rasvjete	L70B50
Indeks reprodukcije boje min.	80
Standardno odstupanje usklađivanja boje	6 SDCM

### Svojstva

- Prikladno za sve kupaonske serije
- LED rasvjeta
- Indirektna rasvjeta
- Može se montirati vertikalno i horizontalno
- Uključivanje/isključivanje svjetla pomoću zidnog prekidača
- S Geberit ovjesom FlexInstall

### Opseg isporuke

- Ogledalo
- Pričvrсни materijal

Br. art.	B [cm]	B1 [cm]	H [cm]	H1 [cm]	T [cm]	Klasa zaštite	Potrošnja snage (W)	Svjetlosni tok [lm]
502.800.00.1	60	24	80	39	3	II	23	850

## Elementi s ogledalima

### Geberit Option Basic element s ogledalom sa rasvjetom i dvojim vratima

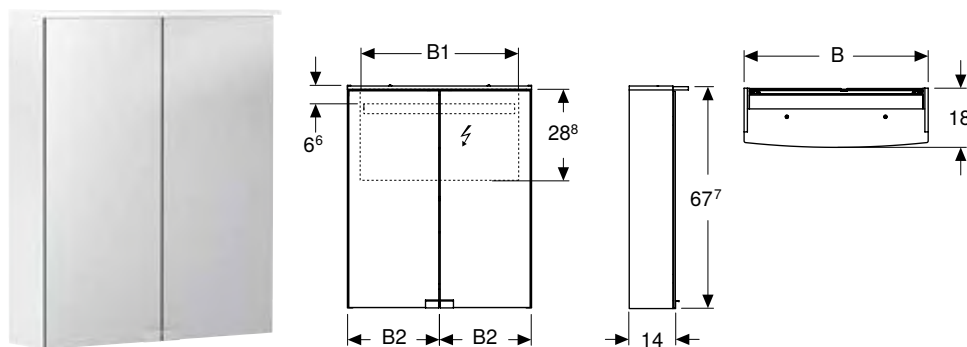

click & scan

#### Tehnički podaci

Stupanj zaštite	IP44
Nazivni napon	230 V AC
Frekvencija mreže	50 Hz
Radni napon	12 V DC
Izlazni napon	12 V DC
Materijal	troslojna iverica visoke gustoće
Klasa energetske učinkovitosti izvora svjetla	F
Boja svjetla	4200 K
Vijek trajanja LED rasvjete	60048 h
Vijek trajanja LED rasvjete	LM-80
Indeks reprodukcije boje min.	80

#### Opseg isporuke

- Element s ogledalom
- 2 staklene uložne police
- Ručka, sjajni krom
- Pričvrtni materijal

#### Svojstva

- Prikladno za sve kupaonske serije
- FSC™ C134279 certificiran
- LED rasvjeta
- Mehanička sklopka
- Utičnica montirana na donjoj strani lijevo ili desno
- Staklene uložne police mogu se pomicati
- S dvoja vrata
- Vrata obostrano s ogledalom
- S orijentacijskim svjetlom na prekidaču

Br. art.	Boja / površina	B [cm]	B1 [cm]	B2 [cm]	H [cm]	T [cm]	Klasa zaštite	Potrošnja snage (W)	Svjetlosni tok [lm]
500.257.00.1	Korpus: mat bijela / prevučen melaminom Vrata: ogledalo izvana i iznutra	50	46,8	24,7	67,7	18	I	9	1170
500.258.00.1	Korpus: mat bijela / prevučen melaminom Vrata: ogledalo izvana i iznutra	56	52,8	27,7	67,7	18	I	10	1300
500.273.00.1	Korpus: mat bijela / prevučen melaminom Vrata: ogledalo izvana i iznutra	60	56,8	29,7	67,7	18	I	11	1430

#### Pribor

- Geberit nosač magneta → str. 72
- Geberit ogledalo s povećalom → str. 72

## Geberit Option element s ogledalom sa rasvjetom i dvojim vratima

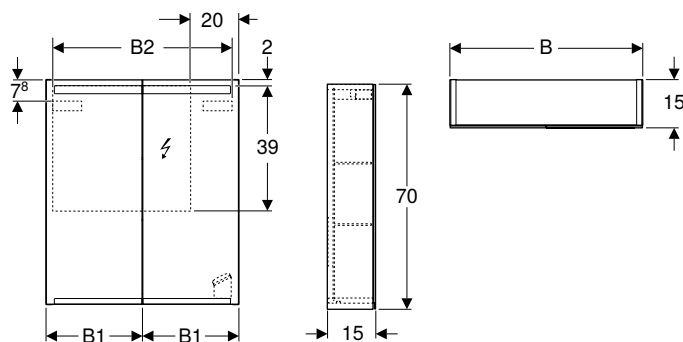

click & scan

### Tehnički podaci

Stupanj zaštite	IP44
Nazivni napon	230 V AC
Frekvencija mreže	50 Hz
Radni napon	12 V DC
Izlazni napon	12 V DC
Materijal	troslojna iverica visoke gustoće
Klasa energetske učinkovitosti izvora svjetla	F
Boja svjetla	4200 K
Vijek trajanja LED rasvjete	60048 h
Indeks reprodukcije boje min.	80

### Opseg isporuke

- Element s ogledalom
- 2 staklene uložne police
- Pričvrtni materijal

### Svojstva

- Prikladno za sve kupaonske serije
- FSC™ C134279 certificiran
- LED rasvjeta
- Indirektna rasvjeta
- Senzorska sklopka na dodir za gornju svjetiljku
- Senzorska sklopka na dodir za donju svjetiljku
- Utičnica
- Vanjske strane s ogledalom
- S dvoja vrata
- Vrata obostrano s ogledalom
- Staklene uložne police mogu se pomicati
- Ručka za otvaranje

Br. art.	Boja / površina	B [cm]	B1 [cm]	B2 [cm]	H [cm]	T [cm]	Klasa zaštite	Potrošnja snage (W)	Svjetlosni tok [lm]
500.582.00.1	Korpus: ogledalo izvana Vrata: ogledalo izvana i iznutra	60	29,8	54,2	70	15	I	9,65	935
500.205.00.1	Korpus: ogledalo izvana Vrata: ogledalo izvana i iznutra	75	37,3	69,6	70	15	I	12,35	1190
500.583.00.1	Korpus: ogledalo izvana Vrata: ogledalo izvana i iznutra	90	44,8	84,2	70	15	I	15,05	1445

### Pribor

- Geberit nosač magneta → str. 72
- Geberit ogledalo s povećalom → str. 72

## Geberit Option element s ogledalom sa rasvjetom i trojim vratima

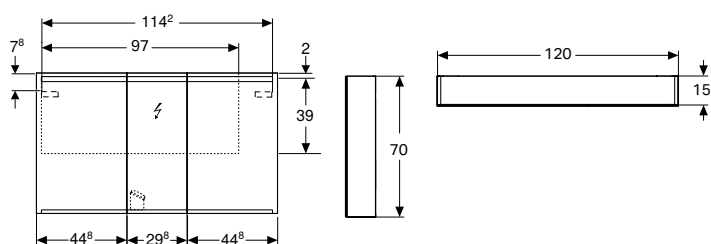

click & scan

### Tehnički podaci

Stupanj zaštite	IP44
Nazivni napon	230 V AC
Frekvencija mreže	50 Hz
Radni napon	12 V DC
Izlazni napon	12 V DC
Materijal	troslojna iverica visoke gustoće
Klasa energetske učinkovitosti izvora svjetla	F
Boja svjetla	4200 K
Vijek trajanja LED rasvjete	60048 h
Vijek trajanja LED rasvjete	LM-80
Indeks reprodukcije boje min.	80

### Opseg isporuke

- Element s ogledalom
- 4 staklene uložne police
- Pričvrtni materijal

### Svojstva

- FSC™ C134279 certificiran
- Prikladno za sve kupaonske serije
- LED rasvjeta
- Indirektna rasvjeta
- Senzorska sklopka na dodir za gornju svjetiljku
- Senzorska sklopka na dodir za donju svjetiljku
- Utičnica
- Vanjske strane s ogledalom
- Otporno na vlagu
- S troja vrata
- Vrata obostrano s ogledalom
- Graničnik srednjih vrata desno
- Ručka za otvaranje
- Staklene uložne police mogu se pomicati

Br. art.	Boja / površina	B [cm]	H [cm]	T [cm]	Klasa zaštite	Potrošnja snage (W)	Svjetlosni tok [lm]
500.207.00.1	Korpus: ogledalo izvana Vrata: ogledalo izvana i iznutra	120	70	15	I	20,45	1995

### Pribor

- Geberit nosač magneta → str. 72
- Geberit ogledalo s povećalom → str. 72

## Geberit Option Plus element s ogledalom sa rasvjetom i dvojim vratima

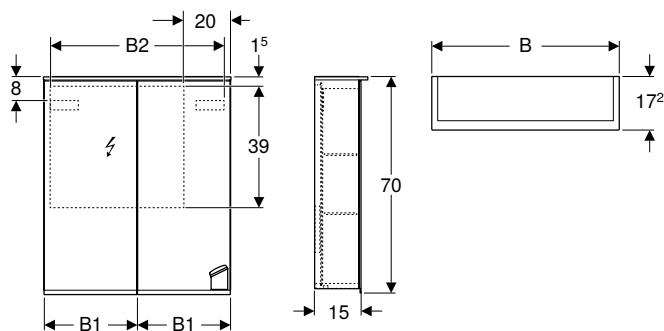

click & scan

### Tehnički podaci

Stupanj zaštite	IP44
Nazivni napon	220–240 V AC
Frekvencija mreže	50 Hz / 60 Hz
Radni napon	12 V DC
Izlazni napon	12 V DC
Materijal	troslojna iverica visoke gustoće
Klasa energetske učinkovitosti izvora svjetla	F
Boja svjetla	4200 K
Vijek trajanja LED rasvjete	60048 h
Vijek trajanja LED rasvjete	LM-80
Indeks reprodukcije boje min.	80

### Opseg isporuke

- Element s ogledalom
- 2 staklene uložne police
- Ogledalo s povećanjem
- Nosač magneta
- Pričvrtni materijal

### Svojstva

- Prikladno za sve kupaonske serije
- FSC™ C134279 certificiran
- LED rasvjeta
- Indirektna rasvjeta
- Senzorska sklopka na dodir za gornju svjetiljku
- Senzorska sklopka na dodir za donju svjetiljku
- Utičnica
- USB priključak
- Vanjske strane s ogledalom
- Stražnja strana s ogledalom
- S dvoja vrata
- Vrata obostrano s ogledalom
- Staklene uložne police mogu se pomicati
- Ogledalo s povećalom
- Nosač magneta

Br. art.	Boja / površina	B [cm]	B1 [cm]	B2 [cm]	H [cm]	T [cm]	Klasa zaštite	Potrošnja snage (W)	Svjetlosni tok [lm]
500.593.00.1	Korpus: ogledalo izvana Vrata: ogledalo izvana i iznutra	60	29,8	54,5	70	17,2	I	10	1050
500.206.00.1	Korpus: ogledalo izvana Vrata: ogledalo izvana i iznutra	75	37,3	69,6	70	17,2	I	12,25	1260

### Pribor

- Geberit nosač magneta → str. 72
- Geberit ogledalo s povećalom → str. 72

## Geberit Option Plus element s ogledalom sa rasvjetom i trojim vratima

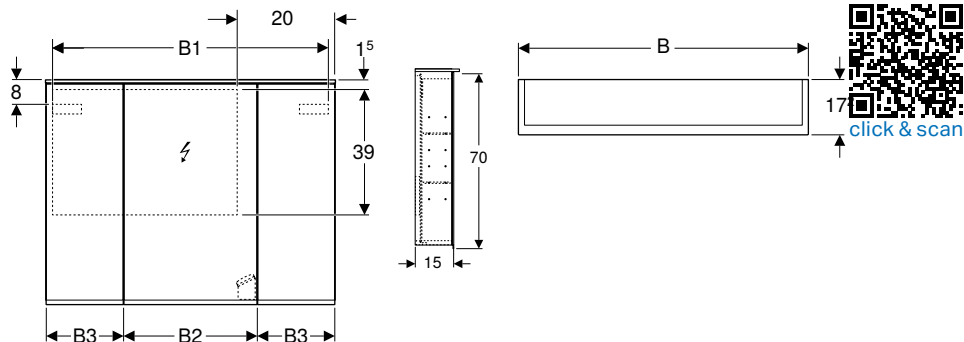

### Tehnički podaci

Stupanj zaštite	IP44
Nazivni napon	220–240 V AC
Frekvencija mreže	50 Hz / 60 Hz
Radni napon	12 V DC
Izlazni napon	12 V DC
Materijal	troslojna iverica visoke gustoće
Klasa energetske učinkovitosti izvora svjetla	F
Boja svjetla	4200 K
Vijek trajanja LED rasvjete	60048 h
Vijek trajanja LED rasvjete	LM-80
Indeks reprodukcije boje min.	80

### Opseg isporuke

- Element s ogledalom
- 6 staklenih uložnih polica
- Ogledalo s povećanjem
- Nosač magneta
- Pričvrtni materijal

### Svojstva

- Prikladno za sve kupaonske serije
- FSC™ C134279 certificiran
- LED rasvjeta
- Indirektna rasvjeta
- Senzorska sklopka na dodir za gornju svjetiljku
- Senzorska sklopka na dodir za donju svjetiljku
- Utičnica
- USB priključak
- Vanjske strane s ogledalom
- Stražnja strana s ogledalom
- Otporno na vlagu
- S troja vrata
- Vrata obostrano s ogledalom
- Graničnik srednjih vrata desno
- Ručka za otvaranje
- Staklene uložne police mogu se pomicati
- Nosač magneta
- Ogledalo s povećalom

Br. art.	Boja / površina	B [cm]	B1 [cm]	B2 [cm]	B3 [cm]	H [cm]	T [cm]	Klasa zaštite	Potrošnja snage (W)	Svjetlosni tok [lm]
500.594.00.1	Korpus: ogledalo izvana Vrata: ogledalo izvana i iznutra	90	86,4	41,4	24	70	17,2	I	14,5	1470
500.592.00.1	Korpus: ogledalo izvana Vrata: ogledalo izvana i iznutra	120	114,6	49,4	35	70	17,2	I	19	1890

### Pribor

- Geberit nosač magneta → str. 72
- Geberit ogledalo s povećalom → str. 72



- Jedna utičnica za element s ogledalom 90 cm
- Dvije utičnice za element s ogledalom 120 cm







# Geberit Publica

<b>Umivaonici.....</b>	<b>380</b>
Umivaonici od mineralnog materijala .....	380
<b>Višenamjenska korita .....</b>	<b>382</b>
Višenamjenska korita od sanitarne keramike .....	382
Pribor .....	384
<b>Korita za zbrinjavanje otpada.....</b>	<b>385</b>
Korita .....	385
Trokadera .....	385
Pribor .....	386

## Umivaonici

### Umivaonici od mineralnog materijala

#### Geberit Publica umivaonik ovalnog dizajna, s isječcima, za osobe s invaliditetom

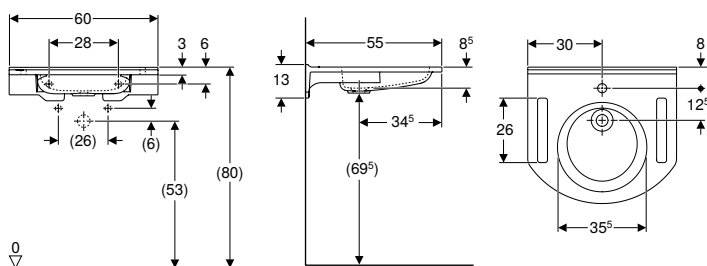

click & scan

#### Primjene

- Prikladno za upotrebu za korisnike u invalidskim kolicima
- Prikladno za ugradnju u prostorije za osobe s invaliditetom

#### Tehnički podaci

Materijal	Varicor
-----------	---------

#### Svojstva

- Pristupačno za osobe s invaliditetom
- Isječci za držanje
- S podignutim rubom prema zidu
- Antibakterijski
- Otporno na udarce
- Otporno na ogrebotine
- Jednostavno čišćenje
- Popravak površine bez vidljivih tragova

#### Opseg isporuke

- Umivaonik
- Pričvrсни materijal

Br. art.	Boja / površina	Otvor za armaturu	Preljev	H [cm]	T [cm]
<b>B / širina: 60 cm</b>					
402160016	alpsko bijela / mat	u sredini	bez	13	55

#### Pribor

- Geberit odvod umivaonika, model koji štedi prostor, sa slobodnim izljevom i poklopcem ventila → str. 499
- Geberit direktni samočišćeći sifon za umivaonik, model koji štedi prostor, horizontalni odvod → str. 496
- Geberit izljevni ventil s preljevnom cijevi, za umivaonik → str. 498
- Geberit izljevni ventil sa slobodnim izljevom, sito → str. 493

#### Geberit Publica umivaonik, kvadratični dizajn, s isječcima, za osobe s invaliditetom

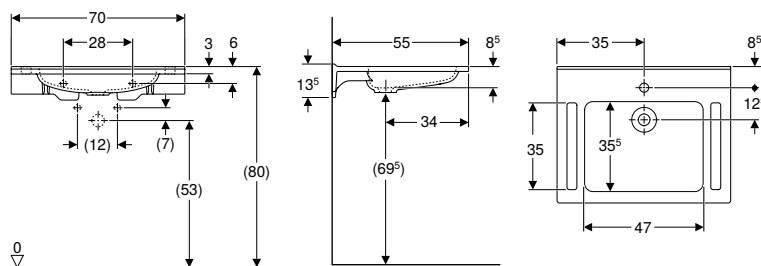

click & scan

#### Primjene

- Prikladno za upotrebu za korisnike u invalidskim kolicima
- Prikladno za ugradnju u prostorije za osobe s invaliditetom

#### Tehnički podaci

Materijal	Varicor
-----------	---------

#### Opseg isporuke

- Umivaonik
- Pričvrсни materijal

#### Svojstva

- Pristupačno za osobe s invaliditetom
- Kvadratični dizajn
- Isječci za držanje
- S podignutim rubom prema zidu
- Antibakterijski
- Otporno na udarce
- Otporno na ogrebotine
- Jednostavno čišćenje
- Popravak površine bez vidljivih tragova

Br. art.	Boja / površina	Otvor za armaturu	Preljev	H [cm]	T [cm]
<b>B / širina: 70 cm</b>					
402170016	alpsko bijela / mat	u sredini	bez	13,5	55

#### Pribor

- Geberit odvod umivaonika, model koji štedi prostor, sa slobodnim izljevom i poklopcem ventila → str. 499
- Geberit direktni samočišćeći sifon za umivaonik, model koji štedi prostor, horizontalni odvod → str. 496
- Geberit izljevni ventil s preljevnom cijevi, za umivaonik → str. 498
- Geberit izljevni ventil sa slobodnim izljevom, sito → str. 493

## Geberit Publica umivaonik kvadratični dizajn, s izrezima, za osobe s invaliditetom, prikladno za dementne osobe

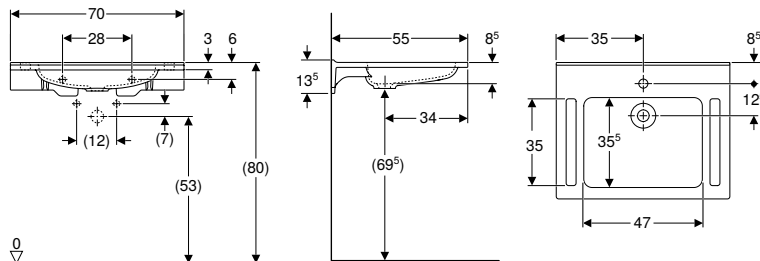

click & scan

#### Primjene

- Prikladno za upotrebu za korisnike u invalidskim kolicima
- Prikladno za ugradnju u prostorije za osobe s invaliditetom

#### Tehnički podaci

Materijal	Varicor
-----------	---------

#### Opseg isporuke

- Umivaonik
- Pričvrсни materijal

#### Svojstva

- Pristupačno za osobe s invaliditetom
- Kvadratični dizajn
- Isjeći za držanje
- S podignutim rubom prema zidu
- Antibakterijski
- Otporno na udarce
- Prikladno za dementne osobe
- S oznakama u boji kao orijentacijsko pomagalo
- Otporno na ogrebotine
- Jednostavno čišćenje
- Popravak površine bez vidljivih tragova

Br. art.	Boja / površina	Otvor za armaturu	Preljev	H [cm]	T [cm]
<b>B / širina: 70 cm</b>					
500.666.01.2	alpsko bijela / mat	u sredini	bez	13,5	55

#### Pribor

- Geberit odvod umivaonika, model koji štedi prostor, sa slobodnim izljevom i poklopcem ventila → str. 499
- Geberit direktni samočišćeći sifon za umivaonik, model koji štedi prostor, horizontalni odvod → str. 496
- Geberit izljevni ventil s preljevnom cijevi, za umivaonik → str. 498
- Geberit izljevni ventil sa slobodnim izljevom, sito → str. 493

## Višenamjenska korita

### Višenamjenska korita od sanitarne keramike

#### Geberit Publica višenamjensko korito bez preljeva

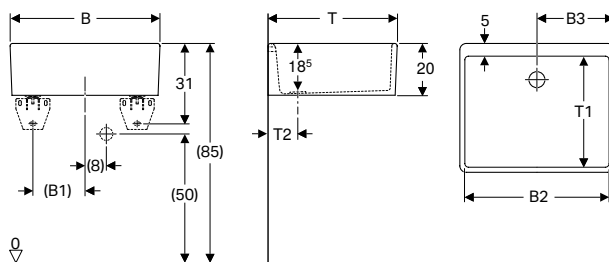

click & scan

#### Primjene

- Za montažu na montažne ploče
- Za montažu na konzolnim sidrima
- Za montažu na radne ploče
- Za izlivanje otpadne vode
- Za čišćenje vrlo prljavih objekata
- Za industriju i trgovinu
- Za škole i druge obrazovne ustanove
- Za privatne prostore

#### Svojstva

- S jednim koritom
- S preljevom
- Otvor za odvod  $\varnothing$  62 mm

#### Opseg isporuke

- Višenamjensko korito
- Odvodna garnitura
- Garnitura preljeva

#### Tehnički podaci

Materijal	vatrostalna glina
-----------	-------------------

Br. art.	Boja / površina	Preljev	B [cm]	B1 [cm]	B2 [cm]	B3 [cm]	H [cm]	T [cm]	T1 [cm]	T2 [cm]
361350000	bijela	vidljiv	50	16	46,5	25	20	39	32	14
361360000	bijela	vidljiv	60	20	56,5	30	20	50	43	13
361370000	bijela	vidljiv	70	25	66	35	20	50	43	14

#### Pribor

- Geberit set montažnih ploča za višenamjensko korito → str. 384

#### Geberit Publica višenamjensko korito bez preljeva, visine 20 cm

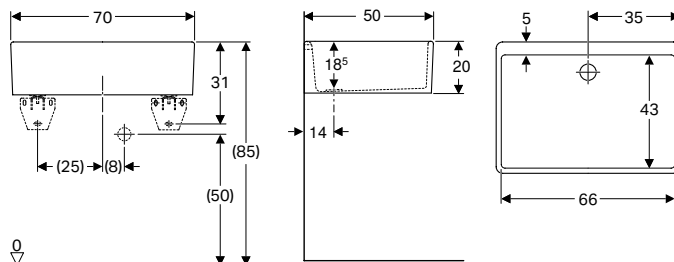

click & scan

#### Primjene

- Za montažu na montažne ploče
- Za montažu na konzolnim sidrima
- Za montažu na radne ploče
- Za izlivanje otpadne vode
- Za čišćenje vrlo prljavih objekata
- Za industriju i trgovinu
- Za škole i druge obrazovne ustanove
- Za privatne prostore

#### Svojstva

- S jednim koritom
- Bez preljeva
- Otvor za odvod  $\varnothing$  62 mm

#### Opseg isporuke

- Višenamjensko korito

#### Tehnički podaci

Materijal	vatrostalna glina
-----------	-------------------

Br. art.	Boja / površina	Preljev	B [cm]	H [cm]	T [cm]
360070000	bijela	bez	70	20	50

#### Pribor

- Geberit set montažnih ploča za višenamjensko korito → str. 384

## Geberit Publica višenamjensko korito s dva umivaonika i preljevom

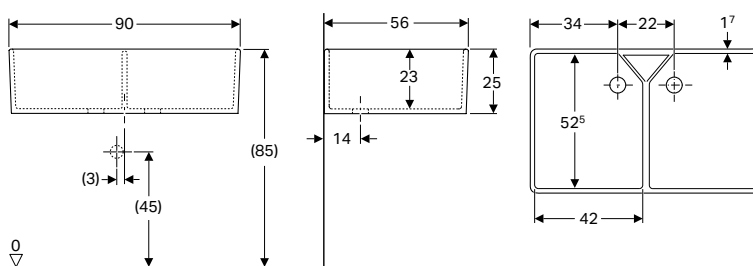

click & scan

### Primjene

- Za montažu na montažne ploče
- Za montažu na radne ploče
- Za izlivanje otpadne vode
- Za čišćenje vrlo prljavih objekata
- Za industriju i trgovinu
- Za škole i druge obrazovne ustanove
- Za privatne prostore

### Svojstva

- S dva umivaonika
- S preljevom
- Otvor za odvod  $\varnothing$  62 mm

### Opseg isporuke

- Višenamjensko korito
- Odvodna garnitura
- Garnitura preljeva

### Tehnički podaci

Materijal	vatrostalna glina
-----------	-------------------

Br. art.	Boja / površina	Preljev	B [cm]	H [cm]	T [cm]
350490000	bijela	vidljiv	90	25	56

### Naručuje se dodatno

- Pričvrсни materijal

## Geberit Publica Garda višenamjensko korito bez preljeva

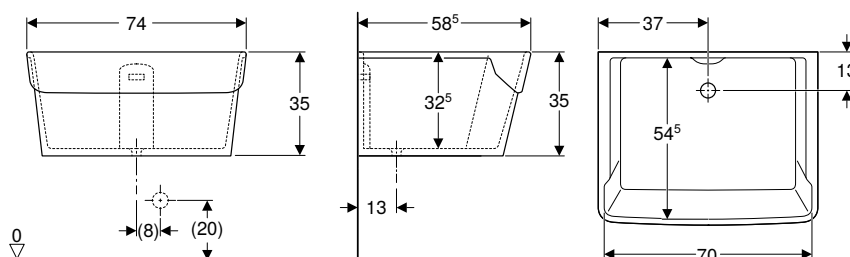

click & scan

### Primjene

- Za čišćenje vrlo prljavih objekata
- Za industriju i trgovinu
- Za praonice rublja
- Za privatne prostore

### Svojstva

- S jednim koritom
- S preljevom
- Otvor za odvod  $\varnothing$  62 mm
- S otvorom za montažu daske za pranje rublja

### Opseg isporuke

- Višenamjensko korito
- Odvodna garnitura
- Garnitura preljeva

### Tehnički podaci

Materijal	vatrostalna glina
-----------	-------------------

Br. art.	Boja / površina	Preljev	B [cm]	H [cm]	T [cm]
355675000	bijela	vidljiv	74	35	58,5

## Geberit Publica višenamjensko korito bez preljeva, visine 13 cm

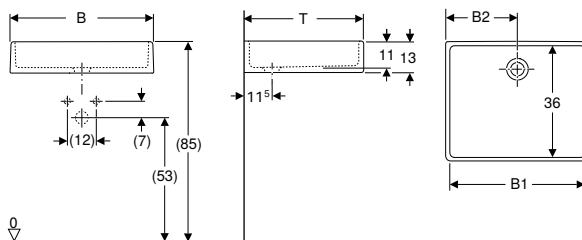

click & scan

### Primjene

- Za montažu na montažne ploče
- Za montažu na radne ploče
- Za industriju i trgovinu
- Za škole i druge obrazovne ustanove
- Za privatne prostore

### Svojstva

- S jednim koritom
- Bez preljeva
- Otporno na kiseline
- Otvor za odvod  $\varnothing$  62 mm

### Tehnički podaci

Materijal	vatrostalna glina
-----------	-------------------

### Opseg isporuke

- Višenamjensko korito

Br. art.	Boja / površina	Preljev	B [cm]	B1 [cm]	B2 [cm]	H [cm]	T [cm]
360050000	bijela	bez	50	46	25	13	40
360060000	bijela	bez	60	56	30	13	40

### Pribor

- Geberit set montažnih ploča za višenamjensko korito → str. 384

## Pribor

### Geberit set montažnih ploča za višenamjensko korito



click & scan

### Primjene

- Za Publica višenamjenska korita

### Opseg isporuke

- Set od 2 komada

### Svojstva

- S podnoškama

Br. art.	L [cm]
500250000	36
500260000	45

## Korita za zbrinjavanje otpada

### Korita

#### Geberit Publica korito s funkcijom ispiranja za preklopnu rešetku

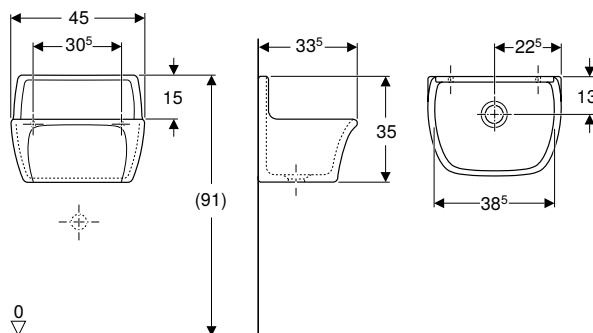

click & scan

#### Primjene

- Za izlivanje otpadne vode
- Za čišćenje vrlo prljavih objekata
- Za industriju i trgovinu
- Za škole i druge obrazovne ustanove
- Za privatne prostore

#### Svojstva

- Otvor za odvod  $\varnothing$  62 mm

#### Opseg isporuke

- Korito s funkcijom ispiranja

#### Tehnički podaci

Materijal	vatrostalna glina
-----------	-------------------

Br. art.	Boja / površina	Preljev	B [cm]	H [cm]	T [cm]
367200000	bijela	bez	45	35	33,5

#### Naručuje se dodatno

- Preklopna rešetka od inoxa, s odbojnicima

#### Može se kombinirati sa

- Geberit Publica preklopna rešetka, s gumenim odbojnicima → str. 386
- Geberit Publica zaštita za rub umivaonika → str. 386

## Trokadera

#### Geberit Publica trokadero s preklopnom rešetkom

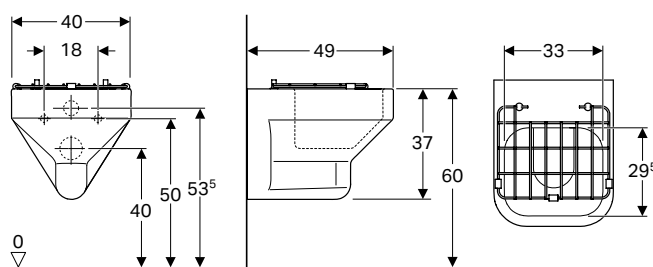

click & scan

#### Primjene

- Za ugradbene vodokotliče
- Za zbrinjavanje otpadne vode, tekućeg otpada i ljudskih ekskremenata
- Za industriju i trgovinu
- Za škole, objekte za skrb o djeci i druge obrazovne ustanove

#### Svojstva

- Konzolni
- S rubom za ispiranje

#### Opseg isporuke

- Trokadero
- Preklopna rešetka od inoxa, s odbojnicima

#### Tehnički podaci

Materijal	sanitarna keramika
-----------	--------------------

Br. art.	Boja / površina	Preljev	B [cm]	H [cm]	T [cm]
201680600	bijela / KeraTect	bez	40	37	49



## Pribor

### Geberit Publica preklopna rešetka, s gumenim odbojnicima

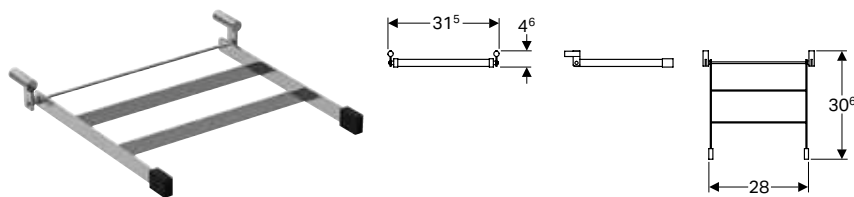

click & scan

#### Primjene

- Za Publica korita s funkcijom ispiranja

#### Tehnički podaci

Materijal	inox
-----------	------

#### Opseg isporuke

- Preklopna rešetka od inoxa, s odbojnicima
- Pričvrсни materijal

#### Br. art.

552201000

#### Može se kombinirati sa

- Geberit Publica korito s funkcijom ispiranja za preklopnu rešetku → str. 385

### Geberit Publica zaštita za rub umivaonika



click & scan

#### Primjene

- Za Publica korita s funkcijom ispiranja

#### Tehnički podaci

Materijal	plastika
-----------	----------

#### Opseg isporuke

- Zaštita za ruba umivaonika

#### Br. art.

552003000

#### Može se kombinirati sa

- Geberit Publica korito s funkcijom ispiranja za preklopnu rešetku → str. 385



















# Geberit Bambini



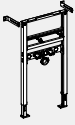

Pregled pribora – Geberit Bambini elementi za igru i pranje za stojeće armature . . .	391
Pregled pribora – Geberit Bambini elementi za igru i pranje za zidne armature . . . . .	393
<b>Umivaonici</b> .....	<b>394</b>
Višenamjenski umivaonici za učionice . . . . .	394
Višestruki umivaonici . . . . .	395
<b>Armature</b> .....	<b>401</b>
Armature za umivaonik . . . . .	401
Pribor . . . . .	407
<b>WC školjke</b> .....	<b>408</b>
Pregled pribora – Geberit Bambini konzolne i podne WC školjke, Rimfree . . . . .	409
Pregled pribora – Geberit Bambini konzolne i podne WC školjke s rubom za ispiranje . . . . .	411
Konzolne WC školjke . . . . .	412
Podne WC školjke . . . . .	414
WC sjedala . . . . .	418
WC sjedala, bez poklopca . . . . .	419
<b>Priključci za uređaje</b> .....	<b>420</b>
Odvodne garniture za WC školjke . . . . .	420
<b>Kade</b> .....	<b>421</b>
Kade od mineralnog materijala . . . . .	421

Pregled pribora – Geberit Bambini elementi za igru i pranje za stojeće armature

Geberit Hrvatska, Izdanje: studeni 2023













					Geberit Bambini element za igru i pranje, s dva mjesta za pranje, niži umivaonik lijevo	Geberit Bambini element za igru i pranje, s dva mjesta za pranje, niži umivaonik desno	
					90 cm	90 cm	
Alpsko bijela					502.973.00.1	502.974.00.1	
Dekoratívni zaslon u karmin crvenoj / narančastoj boji					502.973.FY.1	502.974.FY.1	
Dekoratívni zaslon u oceansko plavoj / svijetlo plavoj boji					502.973.SX.1	502.974.SX.1	
Dekoratívni zaslon u šumsko zelenoj / svijetlo zelenoj boji					502.973.79.1	502.974.79.1	
							
					→ str. 395	→ str. 396	
<b>Armature – odabrati opciju</b>							
Mrežno napajanje	kromirano	116.209.21.1		→ str. 404	2	2	
	višebojno	577660000		→ str. 403	2	2	
Napajanje baterijama	kromirano	116.208.21.1		→ str. 406	2	2	
	višebojno	577650000		→ str. 405	2	2	
Jednoručni mješać	oceansko plava	116.207.SX.1		→ str. 402	2	2	
	šumsko zelena	116.207.79.1		→ str. 402	2	2	
	karmin crvena	116.207.FY.1		→ str. 402	2	2	
	kromirano	116.207.21.1		→ str. 402	2	2	
	višebojno	571600000		→ str. 401	2	2	
<b>Pribor za armature</b>							
Mini termostat		599113000		→ str. 407	2	2	
Zakretni perlator		571410000		→ str. 407			
<b>Sifoni – odabrati opciju</b>							
Geberit sifon s vijčanim vezama za umivaonik i bide, horizontalni odvod	alpsko bijela	151.113.11.1		→ str. 498	1	1	
Geberit sifon s vijčanim vezama za umivaonik, s brtvenim naglavkom, horizontalni odvod	sjajni krom	151.105.21.1		→ str. 497	1	1	
<b>Izljevni ventili – odabrati opciju</b>							
Geberit izljevni ventil s preljevnom cijevi, za umivaonik		240.648.00.1		→ str. 498	1	1	
Geberit izljevni ventil sa slobodnim izljevom, sito		152.005.00.1		→ str. 493	1	1	
Geberit izljevni ventil sa slobodnim izljevom vode i poklopcem ventila	sjajni krom	152.050.21.1		→ str. 494	1	1	
<b>Za instalaciju u osnovnu konstrukciju – odabrati opciju</b>							
Instalacija Duofix		111.486.00.1		→ str. 391	2	2	
Installation solid walls		500.121.00.1		→ str. 456	2	2	

Pregled prikazuje kompatibilnost i potrebnu količinu artikala (navedeno u redovima) za željeni Geberit Bambini element za igru i pranje (navedeno u stupcima)





Geberit Bambini element za igru i pranje, s tri mjesta za pranje, niži umivaonik lijevo	Geberit Bambini element za igru i pranje, s tri mjesta za pranje, niži umivaonik desno	Geberit Bambini element za igru i pranje, s četiri mjesta za pranje, niži umivaonik lijevo	Geberit Bambini element za igru i pranje, s četiri mjesta za pranje, niži umivaonik desno
140 cm	140 cm	180 cm	180 cm
502.975.00.1	502.976.00.1	502.977.00.1	502.978.00.1
502.975.FY.1	502.976.FY.1	502.977.FY.1	502.978.FY.1
502.975.SX.1	502.976.SX.1	502.977.SX.1	502.978.SX.1
502.975.79.1	502.976.79.1	502.977.79.1	502.978.79.1
			
→ str. 398	→ str. 400	→ str. 397	→ str. 399
3	3	4	4
3	3	4	4
3	3	4	4
3	3	4	4
3	3	4	4
3	3	4	4
3	3	4	4
3	3	4	4
3	3	4	4
3	3	4	4
3	3	4	4
3	3	4	4
3	3	4	4
3	3	4	4
2	2	2	2
2	2	2	2
2	2	2	2
2	2	2	2
2	2	2	2
2	2	2	2
2	2	2	2
2 + 1x 111.787.00.1	2 + 1x 111.787.00.1	3 + 2x 465.034.00.2	3 + 2x 465.034.00.2
2	2	3	3

Pregled pribora – Geberit Bambini elementi za igru i pranje za zidne armature

Geberit Hrvatska, Izdanje: studeni 2023

				Geberit Bambini element za igru i pranje, s dva mjesta za pranje, niži umivaonik lijevo	Geberit Bambini element za igru i pranje, s dva mjesta za pranje, niži umivaonik desno	
				90 cm	90 cm	
				Bez otvora za armaturu	Bez otvora za armaturu	
Alpsko bijela				502.973.00.2	502.974.00.2	
Dekorativni zaslon u karmin crvenoj / narančastoj boji				502.973.FY.2	502.974.FY.2	
Dekorativni zaslon u oceansko plavoj / svijetlo plavoj boji				502.973.SX.2	502.974.SX.2	
Dekorativni zaslon u šumsko zelenoj / svijetlo zelenoj boji				502.973.79.2	502.974.79.2	
						
				→ str. 395	→ str. 396	
<b>Armature – odabrati opciju</b>						
Piave	Duljina 22 cm, vidi pregled asortimana – Geberit zidne armature za umivaonike			2	2	
Brenta	Duljina 22 cm, vidi pregled asortimana – Geberit zidne armature za umivaonike			2	2	
<b>Pribor za armature</b>						
Zakretni perlator	243.635.00.1		→ str. 393	Preporuča se u kombinaciji s izljevnim ventilima s preljevnom cijevi	Preporuča se u kombinaciji s izljevnim ventilima s preljevnom cijevi	
<b>Sifoni – odabrati opciju</b>						
Geberit sifon s vijčanim vezama za umivaonik i bide, horizontalni odvod	alpsko bijela 151.113.11.1		→ str. 498	1	1	
Geberit sifon s vijčanim vezama za umivaonik, s brtvenim naglavkom, horizontalni odvod	sjajni krom 151.105.21.1		→ str. 497	1	1	
<b>Izjevni ventili – odabrati opciju</b>						
Geberit izjevni ventil s preljevnom cijevi, za umivaonik	240.648.00.1		→ str. 498	1	1	
Geberit izjevni ventil sa slobodnim izljevom, sito	152.005.00.1		→ str. 493	1	1	
Geberit izjevni ventil sa slobodnim izljevom vode i poklopcem ventila	sjajni krom 152.050.21.1		→ str. 494	1	1	
<b>Za instalaciju u osnovnu konstrukciju – odabrati opciju</b>						
Installation solid walls	500.121.00.1		→ str. 456	2	2	
<b>Naručuje se dodatno za Piave i Brenta zidne armature</b>						
Instalacija GIS	alpsko bijela 116.425.11.1 Geberit pokrovnna ploča za ugradbenu funkcionalnu kutiju		→ str. 393	2	2	

Pregled prikazuje kompatibilnost i potrebnu količinu artikala (navedeno u redovima) za željeni Geberit Bambini element za igru i pranje (navedeno u stupcima)

Geberit Bambini element za igru i pranje, s tri mjesta za pranje, niži umivaonik lijevo	Geberit Bambini element za igru i pranje, s tri mjesta za pranje, niži umivaonik desno	Geberit Bambini element za igru i pranje, s četiri mjesta za pranje, niži umivaonik lijevo	Geberit Bambini element za igru i pranje, s četiri mjesta za pranje, niži umivaonik desno
140 cm	140 cm	180 cm	180 cm
Bez otvora za armaturu	Bez otvora za armaturu	Bez otvora za armaturu	Bez otvora za armaturu
502.975.00.2	502.976.00.2	502.977.00.2	502.978.00.2
502.975.FY.2	502.976.FY.2	502.977.FY.2	502.978.FY.2
502.975.SX.2	502.976.SX.2	502.977.SX.2	502.978.SX.2
502.975.79.2	502.976.79.2	502.977.79.2	502.978.79.2
			
→ str. 398	→ str. 400	→ str. 397	→ str. 399
3	3	4	4
3	3	4	4
Preporuča se u kombinaciji s izljevnim ventilima s preljevnom cijevi	Preporuča se u kombinaciji s izljevnim ventilima s preljevnom cijevi	Preporuča se u kombinaciji s izljevnim ventilima s preljevnom cijevi	Preporuča se u kombinaciji s izljevnim ventilima s preljevnom cijevi
2	2	2	2
2	2	2	2
2	2	2	2
2	2	2	2
2	2	2	2
2	2	3	3
3	3	4	4



## Umivaonici

### Višenamjenski umivaonici za učionice

#### Geberit Bambini umivaonik s bočnim koritom za odlaganje spužve

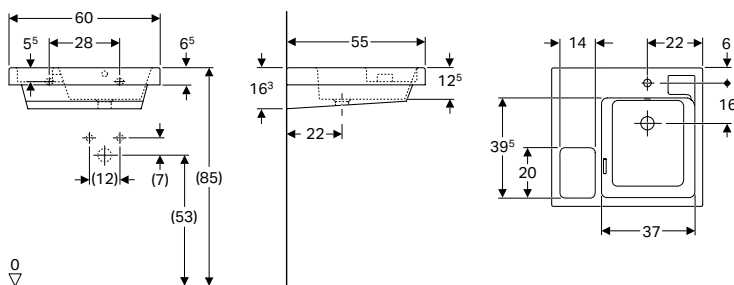

click & scan

#### Primjene

- Za škole i druge obrazovne ustanove

#### Tehnički podaci

Materijal	sanitarna keramika
-----------	--------------------

#### Svojstva

- Asimetrični
- Velika površina za odlaganje
- Integrirana polica za spužve i maramice za čišćenje

Br. art.	Boja / površina	Otvor za armaturu	Preljev	B [cm]	H [cm]	T [cm]	Površina za odlaganje
162700000	bijela	desno	vidljiv	60	16,3	55	lijevo

#### Pribor

- Geberit direktni samočišćeći sifon za umivaonik, horizontalni odvod → str. 495
- Geberit izljevni ventil s aktiviranjem na pritisak → str. 493

## Višestruki umivaonici

**Novo**

### Geberit Bambini element za igru i pranje, s dva mjesta za pranje, niži umivaonik lijevo

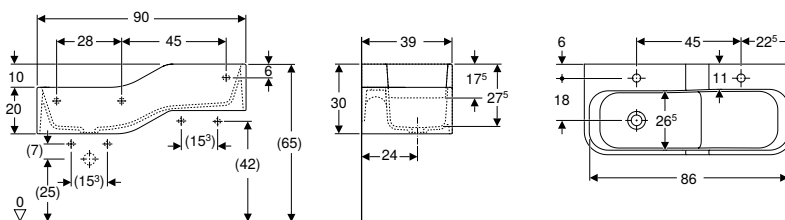

click & scan

#### Primjene

- Za djecu
- Za škole, objekte za skrb o djeci i druge obrazovne ustanove
- Prikladno za djecu različite dobi
- Za igru i učenje
- Za montažu na masivne ili suhomontažne zidove
- Za montažu na Geberit GIS set Bambini elementa za igru i pranje
- Za montažu na Geberit Duofix elementima za umivaonik

#### Svojstva

- Dva mjesta za pranje
- Dvije različite visine
- Skraćena projekcija
- Integrirani tobogan
- Zaobljeni rubovi za sprječavanje ozljeda
- Otporno na udarce
- Otporno na ogrebotine
- Jednostavno čišćenje
- Popravak površine bez vidljivih tragova

#### Tehnički podaci

Materijal	Varicor
-----------	---------

#### Opseg isporuke

- Korito za pranje ruku

Br. art.	Boja / površina	Preljev	B [cm]	H [cm]	T [cm]
<b>Otvor za armaturu: bez</b>					
502.973.00.2	Korito za pranje ruku: alpsko bijela Dekor: nema	bez	90	30	39
502.973.SX.2 *	Korito za pranje ruku: alpsko bijela Dekor: oceansko plava / svijetlo plava	bez	90	30	39
502.973.79.2 *	Korito za pranje ruku: alpsko bijela Dekor: šumsko zelena / svijetlo zelena	bez	90	30	39
502.973.FY.2 *	Korito za pranje ruku: alpsko bijela Dekor: karmin crvena / narančasta	bez	90	30	39
<b>Otvor za armaturu: lijevo i desno</b>					
502.973.00.1	Korito za pranje ruku: alpsko bijela Dekor: nema	bez	90	30	39
502.973.SX.1 *	Korito za pranje ruku: alpsko bijela Dekor: oceansko plava / svijetlo plava	bez	90	30	39
502.973.79.1 *	Korito za pranje ruku: alpsko bijela Dekor: šumsko zelena / svijetlo zelena	bez	90	30	39
502.973.FY.1 *	Korito za pranje ruku: alpsko bijela Dekor: karmin crvena / narančasta	bez	90	30	39

Dobavljivo od: travanj 2024; \* Proizvodnja vezana uz narudžbu

#### Može se kombinirati sa

- Geberit Bambini armatura za umivaonik, jednoručna armatura → str. 402
- Geberit Bambini armatura za umivaonik, napajanje baterijama → str. 406
- Geberit Bambini armatura za umivaonik, mrežno napajanje → str. 404

#### Pribor

- Pregled pribora – Geberit Bambini elementi za igru i pranje za stojeće armature → str. 391
- Pregled pribora – Geberit Bambini elementi za igru i pranje za zidne armature → str. 393



- Zamjena za art. br. 430200016, 501.669.11.1

Novo

## Geberit Bambini element za igru i pranje, s dva mjesta za pranje, niži umivaonik desno

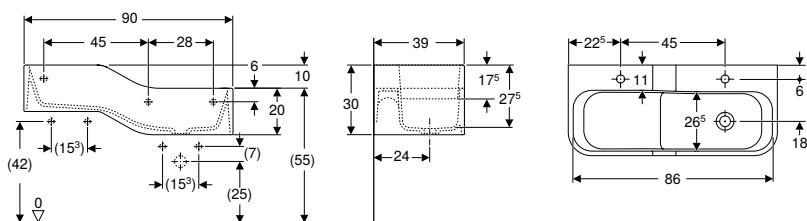

click & scan

### Primjene

- Za djecu
- Za škole, objekte za skrb o djeci i druge obrazovne ustanove
- Prikladno za djecu različite dobi
- Za igru i učenje
- Za montažu na masivne ili suhomontažne zidove
- Za montažu na Geberit GIS set Bambini elementa za igru i pranje
- Za montažu na Geberit Duofix elementima za umivaonik

### Svojstva

- Dva mjesta za pranje
- Dvije različite visine
- Skraćena projekcija
- Integrirani tobogan
- Zaobljeni rubovi za sprječavanje ozljeda
- Otporno na udarce
- Otporno na ogrebotine
- Jednostavno čišćenje
- Popravak površine bez vidljivih tragova

### Tehnički podaci

Materijal	Varicor
-----------	---------

### Opseg isporuke

- Korito za pranje ruku

Br. art.	Boja / površina	Preljev	B [cm]	H [cm]	T [cm]
<b>Otvor za armaturu: bez</b>					
502.974.00.2	Korito za pranje ruku: alpsko bijela Dekor: nema	bez	90	30	39
502.974.SX.2 *	Korito za pranje ruku: alpsko bijela Dekor: oceansko plava / svijetlo plava	bez	90	30	39
502.974.79.2 *	Korito za pranje ruku: alpsko bijela Dekor: šumsko zelena / svijetlo zelena	bez	90	30	39
502.974.FY.2 *	Korito za pranje ruku: alpsko bijela Dekor: karmin crvena / narančasta	bez	90	30	39
<b>Otvor za armaturu: lijevo i desno</b>					
502.974.00.1	Korito za pranje ruku: alpsko bijela Dekor: nema	bez	90	30	39
502.974.SX.1 *	Korito za pranje ruku: alpsko bijela Dekor: oceansko plava / svijetlo plava	bez	90	30	39
502.974.79.1 *	Korito za pranje ruku: alpsko bijela Dekor: šumsko zelena / svijetlo zelena	bez	90	30	39
502.974.FY.1 *	Korito za pranje ruku: alpsko bijela Dekor: karmin crvena / narančasta	bez	90	30	39

Dobavljivo od: travanj 2024; \* Proizvodnja vezana uz narudžbu

### Može se kombinirati sa

- Geberit Bambini armatura za umivaonik, jednoručna armatura → str. 402
- Geberit Bambini armatura za umivaonik, napajanje baterijama → str. 406
- Geberit Bambini armatura za umivaonik, mrežno napajanje → str. 404

### Pribor

- Pregled pribora – Geberit Bambini elementi za igru i pranje za stojeće armature → str. 391
- Pregled pribora – Geberit Bambini elementi za igru i pranje za zidne armature → str. 393



- Zamjena za art. br. 430200016, 501.669.11.1

Novo

## Geberit Bambini element za igru i pranje, s četiri mjesta za pranje, niži umivaonik lijevo

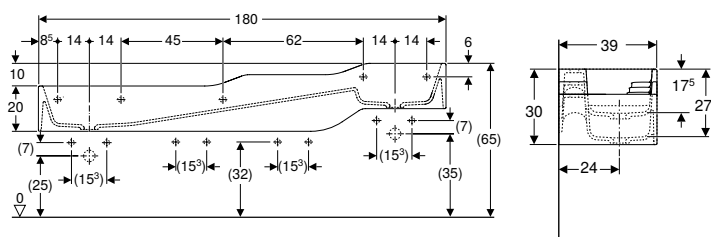

click & scan

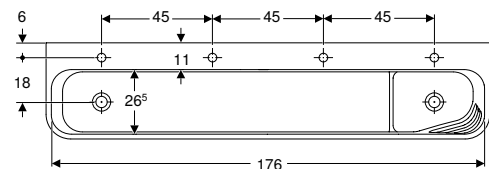

### Primjene

- Za djecu
- Za škole, objekte za skrb o djeci i druge obrazovne ustanove
- Prikladno za djecu različite dobi
- Za igru i učenje
- Za montažu na masivne ili suhomontažne zidove
- Za montažu na Geberit GIS set Bambini elementa za igru i pranje
- Za montažu na Geberit Duofix elementima za umivaonik

### Svojstva

- Četiri mjesta za pranje
- Tri različite visine
- Skraćena projekcija
- Integrirana funkcija pohrane s toboganom i taktilnim područjem za vodene igre i višeosjetilno iskustvo
- Zaobljeni rubovi za sprječavanje ozljeda
- Otporno na udarce
- Otporno na ogrebotine
- Jednostavno čišćenje
- Popravak površine bez vidljivih tragova

### Tehnički podaci

Materijal	Varicor
-----------	---------

### Opseg isporuke

- Korito za pranje ruku

Br. art.	Boja / površina	Preljev	B [cm]	H [cm]	T [cm]
<b>Otvor za armaturu: bez</b>					
502.977.00.2	Korito za pranje ruku: alpsko bijela Dekor: nema	bez	180	30	39
502.977.SX.2 *	Korito za pranje ruku: alpsko bijela Dekor: oceansko plava / svijetlo plava	bez	180	30	39
502.977.79.2 *	Korito za pranje ruku: alpsko bijela Dekor: šumsko zelena / svijetlo zelena	bez	180	30	39
502.977.FY.2 *	Korito za pranje ruku: alpsko bijela Dekor: karmin crvena / narančasta	bez	180	30	39
<b>Otvor za armaturu: lijevo i desno</b>					
502.977.00.1	Korito za pranje ruku: alpsko bijela Dekor: nema	bez	180	30	39
502.977.SX.1 *	Korito za pranje ruku: alpsko bijela Dekor: oceansko plava / svijetlo plava	bez	180	30	39
502.977.79.1 *	Korito za pranje ruku: alpsko bijela Dekor: šumsko zelena / svijetlo zelena	bez	180	30	39
502.977.FY.1 *	Korito za pranje ruku: alpsko bijela Dekor: karmin crvena / narančasta	bez	180	30	39

Dobavljivo od: travanj 2024; \* Proizvodnja vezana uz narudžbu

### Može se kombinirati sa

- Geberit Bambini armatura za umivaonik, jednoručna armatura → str. 402
- Geberit Bambini armatura za umivaonik, napajanje baterijama → str. 406
- Geberit Bambini armatura za umivaonik, mrežno napajanje → str. 404

### Pribor

- Pregled pribora – Geberit Bambini elementi za igru i pranje za stojeće armature → str. 391
- Pregled pribora – Geberit Bambini elementi za igru i pranje za zidne armature → str. 393



- Zamjena za art. br. 430000016, 501.972.11.1

**Novo**

## Geberit Bambini element za igru i pranje, s tri mjesta za pranje, niži umivaonik lijevo

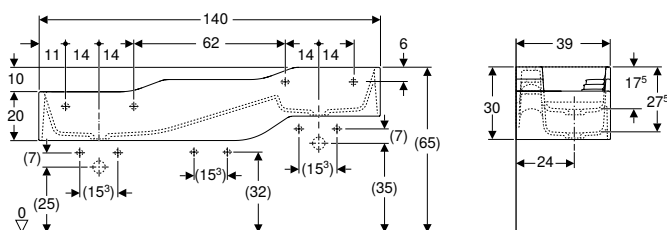

click & scan

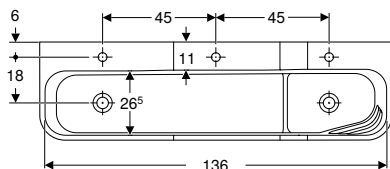

### Primjene

- Za djecu
- Za škole, objekte za skrb o djeci i druge obrazovne ustanove
- Prikladno za djecu različite dobi
- Za igru i učenje
- Za montažu na masivne ili suhomontažne zidove
- Za montažu na Geberit GIS set Bambini elementa za igru i pranje
- Za montažu na Geberit Duofix elementima za umivaonik

### Svojstva

- Tri mjesta za pranje
- Tri različite visine
- Skraćena projekcija
- Integrirana funkcija pohrane s toboganom i taktilnim područjem za vodene igre i višeosjetilno iskustvo
- Zaobljeni rubovi za sprječavanje ozljeda
- Otporno na udarce
- Otporno na ogrebotine
- Jednostavno čišćenje
- Popravak površine bez vidljivih tragova

### Tehnički podaci

Materijal	Varicor
-----------	---------

### Opseg isporuke

- Korito za pranje ruku

Br. art.	Boja / površina	Preljev	B [cm]	H [cm]	T [cm]
<b>Otvor za armaturu: bez</b>					
502.975.00.2	Korito za pranje ruku: alpsko bijela Dekor: nema	bez	140	30	39
502.975.SX.2 *	Korito za pranje ruku: alpsko bijela Dekor: oceansko plava / svijetlo plava	bez	140	30	39
502.975.79.2 *	Korito za pranje ruku: alpsko bijela Dekor: šumsko zelena / svijetlo zelena	bez	140	30	39
502.975.FY.2 *	Korito za pranje ruku: alpsko bijela Dekor: karmin crvena / narančasta	bez	140	30	39
<b>Otvor za armaturu: u sredini, lijevo i desno</b>					
502.975.00.1	Korito za pranje ruku: alpsko bijela Dekor: nema	bez	140	30	39
502.975.SX.1 *	Korito za pranje ruku: alpsko bijela Dekor: oceansko plava / svijetlo plava	bez	140	30	39
502.975.79.1 *	Korito za pranje ruku: alpsko bijela Dekor: šumsko zelena / svijetlo zelena	bez	140	30	39
502.975.FY.1 *	Korito za pranje ruku: alpsko bijela Dekor: karmin crvena / narančasta	bez	140	30	39

Dobavljivo od: travanj 2024; \* Proizvodnja vezana uz narudžbu

### Može se kombinirati sa

- Geberit Bambini armatura za umivaonik, jednoručna armatura → str. 402
- Geberit Bambini armatura za umivaonik, napajanje baterijama → str. 406
- Geberit Bambini armatura za umivaonik, mrežno napajanje → str. 404

### Pribor

- Pregled pribora – Geberit Bambini elementi za igru i pranje za stojeće armature → str. 391
- Pregled pribora – Geberit Bambini elementi za igru i pranje za zidne armature → str. 393



- Zamjena za art. br. 430300016, 501.670.11.1

Novo

## Geberit Bambini element za igru i pranje, s četiri mjesta za pranje, niži umivaonik desno

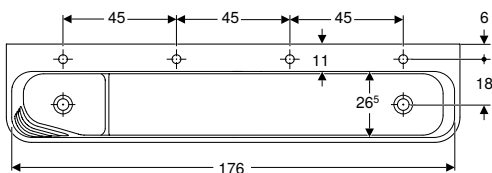
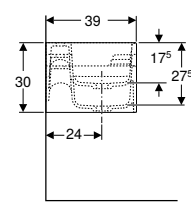
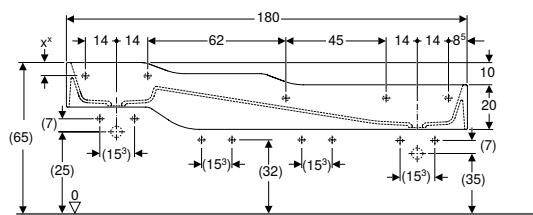

### Primjene

- Za djecu
- Za škole, objekte za skrb o djeci i druge obrazovne ustanove
- Prikladno za djecu različite dobi
- Za igru i učenje
- Za montažu na masivne ili suhomontažne zidove
- Za montažu na Geberit GIS set Bambini elementa za igru i pranje
- Za montažu na Geberit Duofix elementima za umivaonik

### Svojstva

- Četiri mjesta za pranje
- Tri različite visine
- Skraćena projekcija
- Integrirana funkcija pohrane s toboganom i taktilnim područjem za vodene igre i višeosjetilno iskustvo
- Zaobljeni rubovi za sprječavanje ozljeda
- Otporno na udarce
- Otporno na ogrebotine
- Jednostavno čišćenje
- Popravak površine bez vidljivih tragova

### Tehnički podaci

Materijal	Varicor
-----------	---------

### Opseg isporuke

- Korito za pranje ruku

Br. art.	Boja / površina	Preljev	B [cm]	H [cm]	T [cm]
<b>Otvor za armaturu: bez</b>					
502.978.00.2	Korito za pranje ruku: alpsko bijela Dekor: nema	bez	180	30	39
502.978.SX.2 *	Korito za pranje ruku: alpsko bijela Dekor: oceansko plava / svijetlo plava	bez	180	30	39
502.978.79.2 *	Korito za pranje ruku: alpsko bijela Dekor: šumsko zelena / svijetlo zelena	bez	180	30	39
502.978.FY.2 *	Korito za pranje ruku: alpsko bijela Dekor: karmin crvena / narančasta	bez	180	30	39
<b>Otvor za armaturu: lijevo i desno</b>					
502.978.00.1	Korito za pranje ruku: alpsko bijela Dekor: nema	bez	180	30	39
502.978.SX.1 *	Korito za pranje ruku: alpsko bijela Dekor: oceansko plava / svijetlo plava	bez	180	30	39
502.978.79.1 *	Korito za pranje ruku: alpsko bijela Dekor: šumsko zelena / svijetlo zelena	bez	180	30	39
502.978.FY.1 *	Korito za pranje ruku: alpsko bijela Dekor: karmin crvena / narančasta	bez	180	30	39

Dobavljivo od: travanj 2024; \* Proizvodnja vezana uz narudžbu

### Može se kombinirati sa

- Geberit Bambini armatura za umivaonik, jednoručna armatura → str. 402
- Geberit Bambini armatura za umivaonik, napajanje baterijama → str. 406
- Geberit Bambini armatura za umivaonik, mrežno napajanje → str. 404

### Pribor

- Pregled pribora – Geberit Bambini elementi za igru i pranje za stojeće armature → str. 391
- Pregled pribora – Geberit Bambini elementi za igru i pranje za zidne armature → str. 393



- Zamjena za art. br. 430050016, 501.973.11.1

**Novo**

## Geberit Bambini element za igru i pranje, s tri mjesta za pranje, niži umivaonik desno

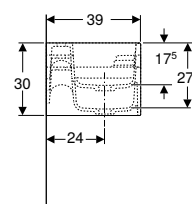
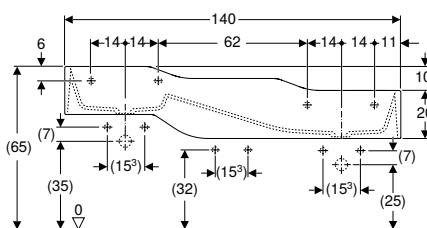

click & scan

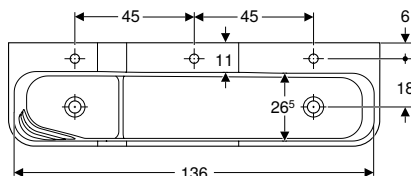

### Primjene

- Za djecu
- Za škole, objekte za skrb o djeci i druge obrazovne ustanove
- Prikladno za djecu različite dobi
- Za igru i učenje
- Za montažu na masivne ili suhomontažne zidove
- Za montažu na Geberit GIS set Bambini elementa za igru i pranje
- Za montažu na Geberit Duofix elementima za umivaonik

### Svojstva

- Tri mjesta za pranje
- Tri različite visine
- Skraćena projekcija
- Integrirana funkcija pohrane s toboganom i taktilnim područjem za vodene igre i višesjetilno iskustvo
- Zaobljeni rubovi za sprječavanje ozljeda
- Otporno na udarce
- Otporno na ogrebotine
- Jednostavno čišćenje
- Popravak površine bez vidljivih tragova

### Tehnički podaci

Materijal	Varicor
-----------	---------

### Opseg isporuke

- Korito za pranje ruku

Br. art.	Boja / površina	Preljev	B [cm]	H [cm]	T [cm]
<b>Otvor za armaturu: bez</b>					
502.976.00.2	Korito za pranje ruku: alpsko bijela Dekor: nema	bez	140	30	39
502.976.SX.2 *	Korito za pranje ruku: alpsko bijela Dekor: oceansko plava / svijetlo plava	bez	140	30	39
502.976.79.2 *	Korito za pranje ruku: alpsko bijela Dekor: šumsko zelena / svijetlo zelena	bez	140	30	39
502.976.FY.2 *	Korito za pranje ruku: alpsko bijela Dekor: karmin crvena / narančasta	bez	140	30	39
<b>Otvor za armaturu: u sredini, lijevo i desno</b>					
502.976.00.1	Korito za pranje ruku: alpsko bijela Dekor: nema	bez	140	30	39
502.976.SX.1 *	Korito za pranje ruku: alpsko bijela Dekor: oceansko plava / svijetlo plava	bez	140	30	39
502.976.79.1 *	Korito za pranje ruku: alpsko bijela Dekor: šumsko zelena / svijetlo zelena	bez	140	30	39
502.976.FY.1 *	Korito za pranje ruku: alpsko bijela Dekor: karmin crvena / narančasta	bez	140	30	39

Dobavljivo od: travanj 2024; \* Proizvodnja vezana uz narudžbu

### Može se kombinirati sa

- Geberit Bambini armatura za umivaonik, jednoručna armatura → str. 402
- Geberit Bambini armatura za umivaonik, napajanje baterijama → str. 406
- Geberit Bambini armatura za umivaonik, mrežno napajanje → str. 404

### Pribor

- Pregled pribora – Geberit Bambini elementi za igru i pranje za stojeće armature → str. 391
- Pregled pribora – Geberit Bambini elementi za igru i pranje za zidne armature → str. 393



- Zamjena za art. br. 430350016, 501.971.11.1

## Armature

### Armature za umivaonik

#### Geberit Bambini armatura za umivaonik, jednoručni mješač, višebojna

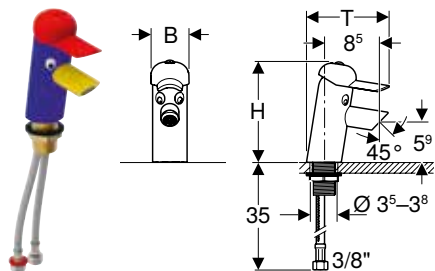

click & scan

#### Primjene

- Za uzimanje pitke vode
- Za djecu
- Za brigu o djeci
- Za ugradnju u umivaonike ili ploče za umivaonike
- Za ugradnju u Bambini elemente za igru i pranje
- Za priključenje hladne i tople vode

#### Tehnički podaci

Radni tlak	1–10 bar
Ispitni tlak vode maks.	16 bar
Ispitni tlak zraka / inertni plin maks.	3 bar
Temperatura vode maks.	65 °C
Temperatura vode kratkoročno maks.	90 °C
Protok kod 3 bara	5,7 l/min
Materijal	mesing

#### Svojstva

- Dizajn prilagođen djeci
- Grupa armature I prema DIN 4109
- Jednoručni mješač
- Ograničenje volumnog protoka perlatorom
- S integriranim nepovratnim ventilom
- Kućište, završna obrada pečenim lakom
- Ručica od ABS-a
- Trobojno

#### Opseg isporuke

- Ključ za perlator
- Ključ za ručicu
- Pričvrtni materijal

Br. art.	Boja / površina	Mješač	B	H	T
			[cm]	[cm]	[cm]
571600000	Kapica: karmin crvena Tijelo: ultramarin plava Priključak vode: žuta	s mješačem	5,6	14,5	13

#### Pribor

- Geberit Bambini minitermostat za armaturu za umivaonik → str. 407
- Geberit Bambini perlator za armaturu za umivaonik → str. 407



- Kako bi se spriječile oparine preporuča se primjena mini termostata uz armature za umivaonik Geberit Bambini
- Ako se primjenjuje Geberit Bambini armatura za umivaonik u gornjem koritu Geberit Bambini elementa za igru i pranje u spoju s preljevnom cijevi, dodatno treba naručiti Geberit Bambini perlator za armaturu za umivaonik (art. br. 571410000)



## Geberit Bambini armatura za umivaonik, jednoručna armatura

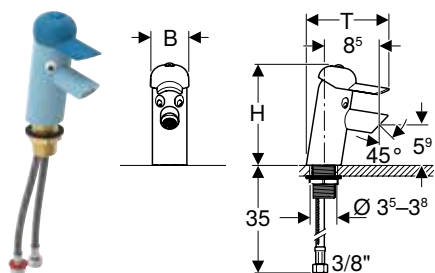

click & scan

### Primjene

- Za uzimanje pitke vode
- Za djecu
- Za brigu o djeci
- Za ugradnju u umivaonike ili ploče za umivaonike
- Za ugradnju u Bambini elemente za igru i pranje
- Za priključenje hladne i tople vode

### Tehnički podaci

Radni tlak	1–10 bar
Ispitni tlak vode maks.	16 bar
Ispitni tlak zraka / inertni plin maks.	3 bar
Temperatura vode maks.	65 °C
Temperatura vode kratkoročno maks.	90 °C
Protok kod 3 bara	5,7 l/min
Materijal	mesing

### Svojstva

- Dizajn prilagođen djeci
- Grupa armature I prema DIN 4109
- Jednoručni mješač
- Ograničenje volumnog protoka perlatorom
- S integriranim nepovratnim ventilom
- Kućište sa završnom obradom pečenim lakom ili kromirano
- Ručica od ABS-a

### Opseg isporuke

- Ključ za perlator
- Ključ za ručicu
- Pričvrtni materijal

Br. art.	Boja / površina	Mješač	B [cm]	H [cm]	T [cm]
116.207.SX.1	N Kapica: oceansko plava Tijelo: svijetlo plava	s mješačem	5,6	14,5	13
116.207.79.1	N Kapica: šumsko zelena Tijelo: svijetlo zelena	s mješačem	5,6	14,5	13
116.207.FY.1	N Kapica: karmin crvena Tijelo: narančasta	s mješačem	5,6	14,5	13
116.207.21.1	Kapica: prašnjavo siva Tijelo: sjajni krom	s mješačem	5,6	14,5	13

N: Novo, dobavljivo od travanj 2024

### Može se kombinirati sa

- Geberit Bambini element za igru i pranje, s dva mjesta za pranje, niži umivaonik lijevo → str. 395
- Geberit Bambini element za igru i pranje, s dva mjesta za pranje, niži umivaonik desno → str. 396
- Geberit Bambini element za igru i pranje, s tri mjesta za pranje, niži umivaonik lijevo → str. 398
- Geberit Bambini element za igru i pranje, s tri mjesta za pranje, niži umivaonik desno → str. 400
- Geberit Bambini element za igru i pranje, s četiri mjesta za pranje, niži umivaonik lijevo → str. 397
- Geberit Bambini element za igru i pranje, s četiri mjesta za pranje, niži umivaonik desno → str. 399

### Pribor

- Geberit Bambini minitermostat za armaturu za umivaonik → str. 407
- Geberit Bambini perlator za armaturu za umivaonik → str. 407



- Kako bi se spriječile oparine preporuča se primjena mini termostata uz armature za umivaonik Geberit Bambini
- Ako se primjenjuje Geberit Bambini armatura za umivaonik u gornjem koritu Geberit Bambini elementa za igru i pranje u spoju s preljevnom cijevi, dodatno treba naručiti Geberit Bambini perlator za armaturu za umivaonik (art. br. 571410000)

## Geberit Bambini armatura za umivaonik, mrežno napajanje, višebojna

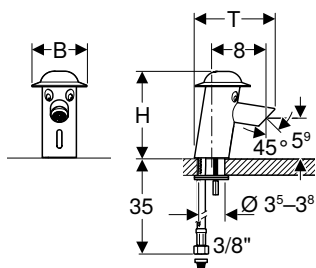

click & scan

### Primjene

- Za uzimanje pitke vode
- Za djecu
- Za brigu o djeci
- Za ugradnju u umivaonike ili ploče za umivaonike
- Za ugradnju u Bambini elemente za igru i pranje
- Za priključenje hladne i tople vode

### Tehnički podaci

Stupanj zaštite	IP65
Nazivni napon	230 V AC
Frekvencija mreže	50 Hz
Radni napon	6,6 V DC
Radni tlak	1–8,5 bar
Ispitni tlak vode maks.	16 bar
Ispitni tlak zraka / inertni plin maks.	3 bar
Temperatura vode maks.	65 °C
Temperatura vode kratkoročno maks.	80 °C
Protok kod 3 bara	5,7 l/min
Izračunati protok	0,07 l/s
Programirano higijensko ispiranje	24 h
Vrijeme programiranog higijenskog ispiranja	10 s
Materijal	mesing

### Svojstva

- Dizajn prilagođen djeci
- Grupa armature I prema DIN 4109
- Automatsko aktiviranje ispiranja
- Infracrvena detekcija korisnika
- Infracrveni senzor, samopodešavajući
- Ograničenje volumnog protoka perlatorom
- Napajanje putem mrežnog dijela
- Ušteda vode zahvaljujući brzo reagirajućoj dvozračnoj senzornoj tehnici
- Namjestiva udaljenost aktiviranja
- Programirano higijensko ispiranje
- Aktiviranje ispiranja za čišćenje umivaonika može se ručno deaktivirati
- S integriranim nepovratnim ventilom
- Kućište, završna obrada pečanim lakom
- Kapica od polikarbonata
- Trobojno

### Opseg isporuke

- Napajanje
- Košarica filtra
- Ključ za perlator
- Pričvrtni materijal

Br. art.	Boja / površina	Mješač	B [cm]	H [cm]	T [cm]	Potrošnja snage (W)
577660000	Kapica: karmin crvena Tijelo: ultramarin plava Priključak vode: žuta	s mješačem	8	12,6	12,4	0,1

### Pribor

- Geberit Bambini minitermostat za armaturu za umivaonik → str. 407
- Geberit Bambini perlator za armaturu za umivaonik → str. 407



- Kako bi se spriječile oparine preporuča se primjena mini termostata uz armature za umivaonik Geberit Bambini
- Ako se primjenjuje Geberit Bambini armatura za umivaonik u gornjem koritu Geberit Bambini elementa za igru i pranje u spoju s preljevnom cijevi, dodatno treba naručiti Geberit Bambini perlator za armaturu za umivaonik (art. br. 571410000)

## Geberit Bambini armatura za umivaonik, mrežno napajanje

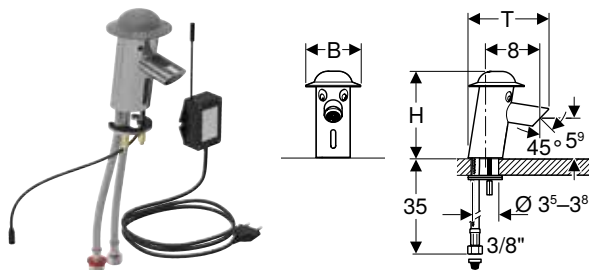

click & scan

### Primjene

- Za uzimanje pitke vode
- Za djecu
- Za brigu o djeci
- Za ugradnju u umivaonike ili ploče za umivaonike
- Za ugradnju u Bambini elemente za igru i pranje
- Za priključenje hladne i tople vode

### Tehnički podaci

Stupanj zaštite	IP65
Nazivni napon	230 V AC
Frekvencija mreže	50 Hz
Radni napon	6,6 V DC
Radni tlak	1–8,5 bar
Ispitni tlak vode maks.	16 bar
Ispitni tlak zraka / inertni plin maks.	3 bar
Temperatura vode maks.	65 °C
Temperatura vode kratkoročno maks.	80 °C
Protok kod 3 bara	5,7 l/min
Izračunati protok	0,07 l/s
Programirano higijensko ispiranje	24 h
Vrijeme programiranog higijenskog ispiranja	10 s
Materijal	mesing

### Svojstva

- Dizajn prilagođen djeci
- Grupa armature I prema DIN 4109
- Automatsko aktiviranje ispiranja
- Infracrvena detekcija korisnika
- Infracrveni senzor, samopodešavajući
- Ograničenje volumnog protoka perlatorom
- Napajanje putem mrežnog dijela
- Ušteda vode zahvaljujući brzo reagirajućoj dvozračnoj senzornoj tehnici
- Namjestiva udaljenost aktiviranja
- Programirano higijensko ispiranje
- Aktiviranje ispiranja za čišćenje umivaonika može se ručno deaktivirati
- S integriranim nepovratnim ventilom
- Kromirano kućište
- Kapica od polikarbonata

### Opseg isporuke

- Napajanje
- Košarica filtra
- Ključ za perlator
- Pričvrtni materijal

Br. art.	Boja / površina	Mješač	B [cm]	H [cm]	T [cm]	Potrošnja snage (W)
116.209.21.1	Kapica: prašnjavo siva Tijelo: sjajni krom	s mješačem	8	12,6	12,4	0,1

### Može se kombinirati sa

- Geberit Bambini element za igru i pranje, s dva mjesta za pranje, niži umivaonik lijevo → str. 395
- Geberit Bambini element za igru i pranje, s dva mjesta za pranje, niži umivaonik desno → str. 396
- Geberit Bambini element za igru i pranje, s tri mjesta za pranje, niži umivaonik lijevo → str. 398
- Geberit Bambini element za igru i pranje, s tri mjesta za pranje, niži umivaonik desno → str. 400
- Geberit Bambini element za igru i pranje, s četiri mjesta za pranje, niži umivaonik lijevo → str. 397
- Geberit Bambini element za igru i pranje, s četiri mjesta za pranje, niži umivaonik desno → str. 399

### Pribor

- Geberit Bambini minitermostat za armaturu za umivaonik → str. 407
- Geberit Bambini perlator za armaturu za umivaonik → str. 407



- Kako bi se spriječile oparine preporuča se primjena mini termostata uz armature za umivaonik Geberit Bambini
- Ako se primjenjuje Geberit Bambini armatura za umivaonik u gornjem koritu Geberit Bambini elementa za igru i pranje u spoju s preljevnom cijevi, dodatno treba naručiti Geberit Bambini perlator za armaturu za umivaonik (art. br. 571410000)

## Geberit Bambini armatura za umivaonik, napajanje baterijama, višebojna

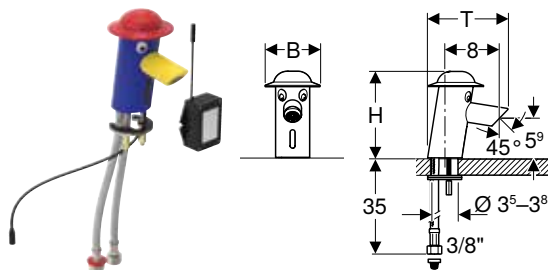

click & scan

### Primjene

- Za uzimanje pitke vode
- Za djecu
- Za brigu o djeci
- Za ugradnju u umivaonike ili ploče za umivaonike
- Za ugradnju u Bambini elemente za igru i pranje
- Za priključenje hladne i tople vode

### Tehnički podaci

Tip baterije	CR-P2 (6 V)
Stupanj zaštite	IP65
Radni napon	6 V DC
Radni tlak	1–8,5 bar
Ispitni tlak vode maks.	16 bar
Ispitni tlak zraka / inertni plin maks.	3 bar
Temperatura vode maks.	65 °C
Temperatura vode kratkoročno maks.	80 °C
Protok kod 3 bara	5,7 l/min
Izračunati protok	0,07 l/s
Programirano higijensko ispiranje	24 h
Vrijeme programiranog higijenskog ispiranja	10 s
Materijal	mesing

### Svojstva

- Dizajn prilagođen djeci
- Grupa armature I prema DIN 4109
- Automatsko aktiviranje ispiranja
- Infracrvena detekcija korisnika
- Infracrveni senzor, samopodešavajući
- Ograničenje volumnog protoka perlatorom
- Napajanje putem baterije
- Baterija dovoljna za oko 200 000 aktiviranja
- Upozorenje kod slabe baterije
- Ušteda vode zahvaljujući brzo reagirajućoj dvozračnoj senzornoj tehnici
- Namjestiva udaljenost aktiviranja
- Programirano higijensko ispiranje
- Aktiviranje ispiranja za čišćenje umivaonika može se ručno deaktivirati
- S integriranim nepovratnim ventilom
- Kućište, završna obrada pečenim lakom
- Kapica od polikarbonata
- Trobojno

### Opseg isporuke

- Pretinac za baterije
- Litijska baterija, tip CR-P2, 6 V
- Košarica filtra
- Ključ za perlator
- Pričvrtni materijal

Br. art.	Boja / površina	Mješač	B	H	T
			[cm]	[cm]	[cm]
577650000	Kapica: karmin crvena Tijelo: ultramarin plava Priključak vode: žuta	s mješačem	8	12,6	12,4

### Pribor

- Geberit Bambini minitermostat za armaturu za umivaonik → str. 407
- Geberit Bambini perlator za armaturu za umivaonik → str. 407



- Kako bi se spriječile oparine preporuča se primjena mini termostata uz armature za umivaonik Geberit Bambini
- Ako se primjenjuje Geberit Bambini armatura za umivaonik u gornjem koritu Geberit Bambini elementa za igru i pranje u spoju s preljevnom cijevi, dodatno treba naručiti Geberit Bambini perlator za armaturu za umivaonik (art. br. 571410000)

## Geberit Bambini armatura za umivaonik, napajanje baterijama

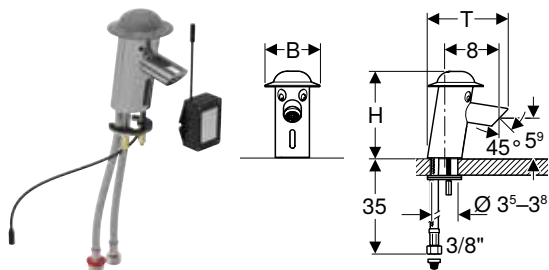

click & scan

### Primjene

- Za uzimanje pitke vode
- Za djecu
- Za brigu o djeci
- Za ugradnju u umivaonike ili ploče za umivaonike
- Za ugradnju u Bambini elemente za igru i pranje
- Za priključenje hladne i tople vode

### Tehnički podaci

Tip baterije	CR-P2 (6 V)
Stupanj zaštite	IP65
Radni napon	6 V DC
Radni tlak	1–8,5 bar
Ispitni tlak vode maks.	16 bar
Ispitni tlak zraka / inertni plin maks.	3 bar
Temperatura vode maks.	65 °C
Temperatura vode kratkoročno maks.	80 °C
Protok kod 3 bara	5,7 l/min
Izračunati protok	0,07 l/s
Programirano higijensko ispiranje	24 h
Vrijeme programiranog higijenskog ispiranja	10 s
Materijal	mesing

### Svojstva

- Dizajn prilagođen djeci
- Grupa armature I prema DIN 4109
- Automatsko aktiviranje ispiranja
- Infracrvena detekcija korisnika
- Infracrveni senzor, samopodešavajući
- Ograničenje volumnog protoka perlatorom
- Napajanje putem baterije
- Baterija dovoljna za oko 200 000 aktiviranja
- Upozorenje kod slabe baterije
- Ušteda vode zahvaljujući brzo reagirajućoj dvozračnoj senzornoj tehnici
- Namjestiva udaljenost aktiviranja
- Programirano higijensko ispiranje
- Aktiviranje ispiranja za čišćenje umivaonika može se ručno deaktivirati
- S integriranim nepovratnim ventilom
- Kromirano kućište
- Kapica od polikarbonata

### Opseg isporuke

- Pretinac za baterije
- Litijaska baterija, tip CR-P2, 6 V
- Košarica filtra
- Ključ za perlator
- Pričvrtni materijal

Br. art.	Boja / površina	Mješač	B	H	T
			[cm]	[cm]	[cm]
116.208.21.1	Kapica: prašnjavo siva Tijelo: sjajni krom	s mješačem	8	12,6	12,4

### Može se kombinirati sa

- Geberit Bambini element za igru i pranje, s dva mjesta za pranje, niži umivaonik lijevo → str. 395
- Geberit Bambini element za igru i pranje, s dva mjesta za pranje, niži umivaonik desno → str. 396
- Geberit Bambini element za igru i pranje, s tri mjesta za pranje, niži umivaonik lijevo → str. 398
- Geberit Bambini element za igru i pranje, s tri mjesta za pranje, niži umivaonik desno → str. 400
- Geberit Bambini element za igru i pranje, s četiri mjesta za pranje, niži umivaonik lijevo → str. 397
- Geberit Bambini element za igru i pranje, s četiri mjesta za pranje, niži umivaonik desno → str. 399

### Pribor

- Geberit Bambini minitermostat za armaturu za umivaonik → str. 407
- Geberit Bambini perlator za armaturu za umivaonik → str. 407



- Kako bi se spriječile oparine preporuča se primjena mini termostata uz armature za umivaonik Geberit Bambini
- Ako se primjenjuje Geberit Bambini armatura za umivaonik u gornjem koritu Geberit Bambini elementa za igru i pranje u spoju s preljevnom cijevi, dodatno treba naručiti Geberit Bambini perlator za armaturu za umivaonik (art. br. 571410000)

## Pribor

### Geberit Bambini perlator za armaturu za umivaonik



click & scan

#### Opseg isporuke

- Ključ za montažu

Br. art.	Protok [l/min]	Model
571410000	5,7	zakretni

### Geberit Bambini minitermostat za armaturu za umivaonik

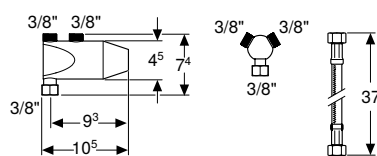

click & scan

#### Primjene

- Za Bambini armature za umivaonike
- Za namještanje i ograničavanje temperature tople vode
- Za sprječavanje oparina pri ispadu opskrbe hladnom vodom
- Za montažu na kutne ventile G 3/8"

#### Tehnički podaci

Radni tlak	≤ 10 bar
Preporučeni radni tlak (bar) min.	1–5 bar
Radna temperatura tople vode	60–65 °C
Radna temperatura hladne vode	10–15 °C
Protok kod 3 bara	12 l/min
Materijal	mesing kromirani

#### Svojstva

- Grupa armature I prema DIN 4109
- Zaštita od opeklina zbog elementa s toplinski rastezljivim materijalom u skladu s EN 1111
- Maksimalna temperatura vode na izljevu namjestiva na termostatu kartuše

#### Opseg isporuke

- Y-komad
- Armirano crijevo 3/8"
- Košarica filtra



#### Br. art.

599113000



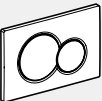

## WC školjke

### Pregled pribora – Geberit Bambini konzolne i podne WC školjke, Rimfree

Geberit Hrvatska, Izdanje: studeni 2023

Bijela				
				Visina ruba keramike
WC sjedala i WC sjedala bez poklopca, naručuju se dodatno				
Geberit Bambini WC sjedalo za djecu	Bez funkcije SoftClosing	bijela	502.969.01.1	→ str. 418
	Bez funkcije SoftClosing	oceansko plava	502.969.SX.1	→ str. 418
	Bez funkcije SoftClosing	šumsko zelena	502.969.79.1	→ str. 418
	Bez funkcije SoftClosing	karmin crvena	502.969.FY.1	→ str. 418
	S funkcijom SoftClosing	bijela	502.970.01.1	→ str. 418
	S funkcijom SoftClosing	oceansko plava	502.970.SX.1	→ str. 418
	S funkcijom SoftClosing	šumsko zelena	502.970.79.1	→ str. 418
	S funkcijom SoftClosing	karmin crvena	502.970.FY.1	→ str. 418
Geberit Bambini WC sjedalo bez poklopca za djecu, s potpnom funkcijom	Bez funkcije SoftClosing	bijela	502.971.01.1	→ str. 419
	Bez funkcije SoftClosing	oceansko plava	502.971.SX.1	→ str. 419
	Bez funkcije SoftClosing	šumsko zelena	502.971.79.1	→ str. 419
	Bez funkcije SoftClosing	karmin crvena	502.971.FY.1	→ str. 419
Geberit Bambini WC sjedalo bez poklopca za malu djecu		ahat siva	502.972.PL.1	→ str. 420
		karmin crvena	502.972.FY.1	→ str. 420
Duofix elementi				
Geberit Duofix element za konzolnu WC školjku za djecu, 97 cm, sa Sigma ugradbenim vodokotličem 12 cm	Visina elementa: 97 cm Visina tipke za aktiviranje: 88 cm		111.923.00.5	
Geberit Duofix element za podnu WC školjku za djecu i malu djecu, 97 cm, sa Sigma ugradbenim vodokotličem 12 cm	Visina elementa: 97 cm Visina tipke za aktiviranje: 88 cm		111.922.00.5	
Tipke za aktiviranje, naručuju se dodatno u kombinaciji s Geberit Sigma ugradbenim vodokotličima				
Geberit tipka za aktiviranje Sigma01 za dvokoličinsko ispiranje, za Bambini WC školjke	Višebojna površina Ploča: bijela	Tipka za ispiranje potpunom količinom vode: karmin crvena Tipka za ispiranje djelomičnom količinom vode: narančasta	115.770.FY.5	
	Višebojna površina Ploča: bijela	Tipka za ispiranje potpunom količinom vode: oceansko plava Tipka za ispiranje djelomičnom količinom vode: svijetlo plava	115.770.SX.5	
	Višebojna površina Ploča: bijela	Tipka za ispiranje potpunom količinom vode: šumsko zelena Tipka za ispiranje djelomičnom količinom vode: svijetlo zelena	115.770.79.5	
		bijela	115.770.11.5	





✓ Kompatibilno

Konzolne WC školjke		Podne WC školjke		
Geberit Bambini konzolna WC školjka za djecu, Rimfree, za WC sjedalo	Geberit Bambini konzolna WC školjka za djecu, Rimfree, bez otvora za montažu WC sjedala	Geberit Bambini podna WC školjka za djecu, Rimfree, za WC sjedalo	Geberit Bambini podna WC školjka za djecu, Rimfree, bez otvora za montažu WC sjedala	Geberit Bambini podna WC školjka za djecu, Rimfree
502.959.00.1	502.959.00.2	502.966.00.1	502.966.00.2	502.965.00.1
				
35 cm	35 cm	30 cm	30 cm	24 cm
→ str. 412	→ str. 413	→ str. 414	→ str. 415	→ str. 416
✓		✓		
✓		✓		
✓		✓		
✓		✓		
✓		✓		
✓		✓		
✓		✓		
✓		✓		
✓		✓		
✓		✓		
✓		✓		
				✓
				✓
✓	✓			
		✓ Moguće visine aktiviranja: 88 / 83 cm	✓ Moguće visine aktiviranja: 88 / 83 cm	✓ Moguće visine aktiviranja: 88 / 83 / 78 cm
✓	✓	✓	✓	✓
✓	✓	✓	✓	✓
✓	✓	✓	✓	✓
✓	✓	✓	✓	✓





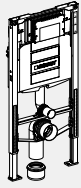

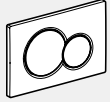
Pregled pribora – Geberit Bambini konzolne i podne WC školjke s rubom za ispiranje

Geberit Hrvatska, Izdanje: studeni 2023

Bijela						
					Visina ruba keramike	
WC sjedala i WC sjedala bez poklopca, naručuju se dodatno						
Geberit Bambini WC sjedalo za djecu	Bez funkcije SoftClosing	bijela	573334000		→ str. 419	
Geberit Bambini WC sjedalo bez poklopca za bebe i malu djecu		rubin crvena	573338000		→ str. 420	
		ahat siva	573348000		→ str. 420	
Duofix elementi						
Geberit Duofix element za konzolnu WC školjku za djecu, 97 cm, sa Sigma ugradbenim vodokotlićem 12 cm	Visina elementa: 97 cm Visina tipke za aktiviranje: 88 cm		111.923.00.5			
Geberit Duofix element za podnu WC školjku za djecu i malu djecu, 97 cm, sa Sigma ugradbenim vodokotlićem 12 cm	Visina elementa: 97 cm Visina tipke za aktiviranje: 88 cm		111.922.00.5			
Za finu montažu, naručuje se dodatno za Duofix elemente						
Geberit Bambini priključni set za dječju WC školjku			554000000		→ str. 420	
Tipke za aktiviranje, naručuje se dodatno u kombinaciji s Geberit Sigma ugradbenim vodokotlićima						
Geberit tipka za aktiviranje Sigma01 za dvokoličinsko ispiranje		bijela	115.770.11.5			
Geberit tipka za aktiviranje Sigma01 za dvokoličinsko ispiranje, za Bambini WC školjke	Višebojna površina Ploča: bijela					
	Tipka za ispiranje potpunom količinom vode:	karmin crvena	115.770.FY.5			
	Tipka za ispiranje djelomičnom količinom vode:	narančasta				
	Višebojna površina Ploča: bijela					
	Tipka za ispiranje potpunom količinom vode:	oceansko plava	115.770.SX.5			
	Tipka za ispiranje djelomičnom količinom vode:	svijetlo plava				
	Višebojna površina Ploča: bijela					
	Tipka za ispiranje potpunom količinom vode:	šumsko zelena	115.770.79.5			
	Tipka za ispiranje djelomičnom količinom vode:	svijetlo zelena				
	Tipka za aktiviranje: bijela					
Tipka za ispiranje potpunom količinom vode: žuta		115.770.LA.5		→ str. 411		
Tipka za ispiranje djelomičnom količinom vode: zelena						
Tipka za aktiviranje: bijela						
Tipka za ispiranje potpunom količinom vode: plava		115.770.LB.5		→ str. 411		
Tipka za ispiranje djelomičnom količinom vode: crvena						

✓ Kompatibilno

Konzolne WC školjke		Podne WC školjke		
Geberit Bambini konzolna WC školjka za djecu, za WC sjedalo	Geberit Bambini podna WC školjka za djecu	Geberit Bambini podna WC školjka za bebe i malu djecu	Geberit Bambini podna WC školjka za djecu, za WC sjedalo	
201700000	500.916.00.1	211650000	211500000	
				
35 cm	33 cm	26 cm	35 cm	
→ str. 413	→ str. 417	→ str. 416	→ str. 418	
✓	✓		✓	
		✓		
		✓		
✓				
	✓ Moguće visine aktiviranja: 88 / 83 cm	✓ Moguće visine aktiviranja: 88 / 83 / 78 cm	✓ Moguće visine aktiviranja: 88 / 83 cm	
	✓	✓	✓	
✓	✓	✓	✓	
✓	✓	✓	✓	
✓	✓	✓	✓	
✓	✓	✓	✓	
✓	✓	✓	✓	
✓	✓	✓	✓	
✓	✓	✓	✓	

## Konzolne WC školjke

Novo

### Geberit Bambini konzolna WC školjka za djecu, Rimfree, za WC sjedalo

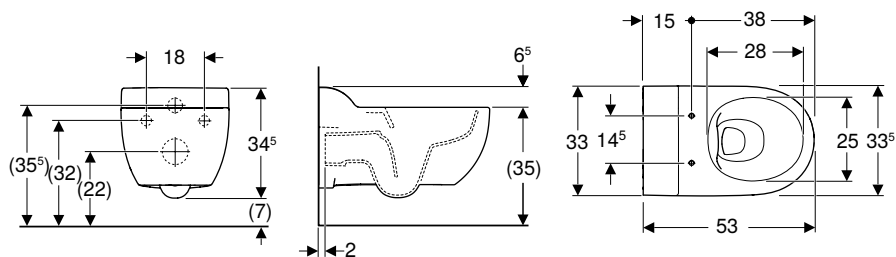

click & scan

#### Primjene

- Za djecu
- Za brigu o djeci
- Za ugradbene vodokotliče

#### Tehnički podaci

Materijal	sanitarna keramika
-----------	--------------------

#### Svojstva

- Konzolni
- Rimfree
- Udaljenost od poda iznosi 7 cm
- Tip 1, puna količina ispiranja 6 / 5 / 4 l, prema EN 997
- Zatvorena forma
- Skriveno učvršćenje
- Visina gornjeg ruba sanitarne keramike: 35 cm

#### Opseg isporuke

- WC školjka
- Pričvrсни materijal

Br. art.	Boja / površina	B [cm]	H [cm]	T [cm]
502.959.00.1	bijela	33,5	34,5	53

Dobavljivo od: travanj 2024

#### Naručuje se dodatno

- WC sjedalo bez poklopca

#### Može se kombinirati sa

- Geberit Bambini WC sjedalo za djecu → str. 418
- Geberit Bambini WC sjedalo bez poklopca za djecu, s funkcijom potpore → str. 419
- Geberit Duofix element za konzolnu WC školjku za djecu, 97 cm, sa Sigma ugradbenim vodokotličem 12 cm
- Geberit tipka za aktiviranje Sigma01 za dvokoličinsko ispiranje, za Bambini WC školjke

#### Pribor

- Pregled pribora – Geberit Bambini konzolne i podne WC školjke, Rimfree → str. 409



- Zamjena za art. br. 201710000, 201715000

Novo

## Geberit Bambini konzolna WC školjka za djecu, Rimfree, bez otvora za montažu WC sjedala

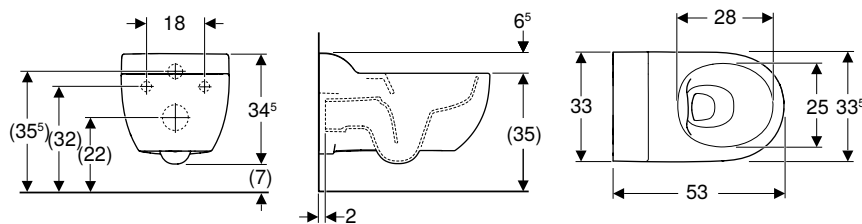

click & scan

### Primjene

- Za djecu
- Za brigu o djeci
- Za ugradbene vodokotliče

### Tehnički podaci

Materijal	sanitarna keramika
-----------	--------------------

### Svojstva

- Konzolni
- Rimfree
- Udaljenost od poda iznosi 7 cm
- Tip 1, puna količina ispiranja 6 / 5 / 4 l, prema EN 997
- Zatvorena forma
- Skriveno učvršćenje
- Visina gornjeg ruba sanitarne keramike: 35 cm
- Bez otvora za montažu WC sjedala

### Opseg isporuke

- WC školjka
- Pričvrtni materijal

Br. art.	Boja / površina	B [cm]	H [cm]	T [cm]
502.959.00.2	bijela	33,5	34,5	53

Dobavljivo od: travanj 2024

### Može se kombinirati sa

- Geberit Duofix element za konzolnu WC školjku za djecu, 97 cm, sa Sigma ugradbenim vodokotličem 12 cm
- Geberit tipka za aktiviranje Sigma01 za dvokoličinsko ispiranje, za Bambini WC školjke

### Pribor

- Pregled pribora – Geberit Bambini konzolne i podne WC školjke, Rimfree → str. 409

## Geberit Bambini konzolna WC školjka za djecu, za WC sjedalo

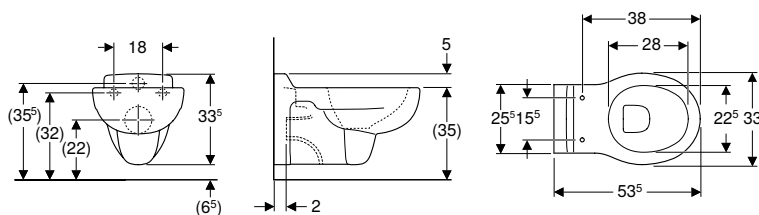

click & scan

### Primjene

- Za djecu
- Za brigu o djeci
- Za ugradbene vodokotliče

### Tehnički podaci

Materijal	sanitarna keramika
-----------	--------------------

Br. art.	Boja / površina	B [cm]	H [cm]	T [cm]
201700000	bijela	33	34	53,5

### Naručuje se dodatno

- WC sjedalo bez poklopca

### Može se kombinirati sa

- Geberit Bambini WC sjedalo za djecu → str. 419
- Geberit Duofix element za konzolnu WC školjku za djecu, 97 cm, sa Sigma ugradbenim vodokotličem 12 cm

### Pribor

- Pregled pribora – Geberit Bambini konzolne i podne WC školjke s rubom za ispiranje → str. 411

## Podne WC školjke

Novo

### Geberit Bambini podna WC školjka za djecu, Rimfree, za WC sjedalo

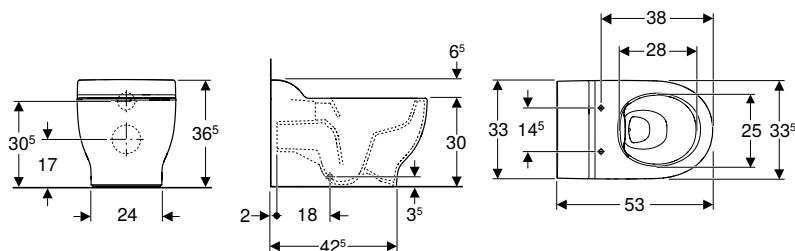

click & scan

#### Primjene

- Za djecu
- Za brigu o djeci
- Za ugradbene vodokotliče

#### Tehnički podaci

Materijal	sanitarna keramika
-----------	--------------------

#### Svojstva

- Podni
- Model back-to-wall
- Rimfree
- Tip 1, puna količina ispiranja 6 / 5 / 4 l, prema EN 997
- Horizontalni odvod
- Zatvorena forma
- Skriveno učvršćenje
- Visina gornjeg ruba sanitarne keramike: 30 cm

#### Opseg isporuke

- WC školjka
- Pričvrсни materijal

Br. art.	Boja / površina	B [cm]	H [cm]	T [cm]
502.966.00.1	bijela	33,5	36,5	53

Dobavljivo od: travanj 2024

#### Naručuje se dodatno

- WC sjedalo bez poklopca

#### Može se kombinirati sa

- Geberit Bambini WC sjedalo za djecu → str. 418
- Geberit Bambini WC sjedalo bez poklopca za djecu, s funkcijom potpore → str. 419
- Geberit Duofix element za podnu WC školjku za djecu i malu djecu, 97 cm, sa Sigma ugradbenim vodokotličem 12 cm
- Geberit tipka za aktiviranje Sigma01 za dvokoličinsko ispiranje, za Bambini WC školjke

#### Pribor

- Pregled pribora – Geberit Bambini konzolne i podne WC školjke, Rimfree → str. 409



- Zamjena za art. br. 212000000, 212015000, Y212010000

**Novo**

## Geberit Bambini podna WC školjka za djecu, Rimfree, bez otvora za montažu WC sjedala

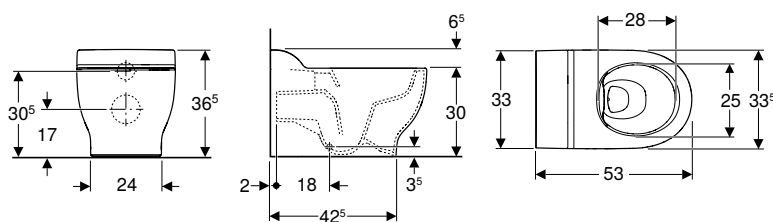

click & scan

### Primjene

- Za djecu
- Za brigu o djeci
- Za ugradbene vodokotliče

### Tehnički podaci

Materijal	sanitarna keramika
-----------	--------------------

### Svojstva

- Podni
- Model back-to-wall
- Rimfree
- Tip 1, puna količina ispiranja 6 / 5 / 4 l, prema EN 997
- Horizontalni odvod
- Zatvorena forma
- Skriveno učvršćenje
- Visina gornjeg ruba sanitarne keramike: 30 cm
- Bez otvora za montažu WC sjedala

### Opseg isporuke

- WC školjka
- Pričvrсни materijal

Br. art.	Boja / površina	B [cm]	H [cm]	T [cm]
502.966.00.2	bijela	33,5	36,5	53

Dobavljivo od: travanj 2024

### Može se kombinirati sa

- Geberit Duofix element za podnu WC školjku za djecu i malu djecu, 97 cm, sa Sigma ugradbenim vodokotličem 12 cm
- Geberit tipka za aktiviranje Sigma01 za dvokoličinsko ispiranje, za Bambini WC školjke

### Pribor

- Pregled pribora – Geberit Bambini konzolne i podne WC školjke, Rimfree → str. 409

Novo

## Geberit Bambini podna WC školjka za djecu, Rimfree

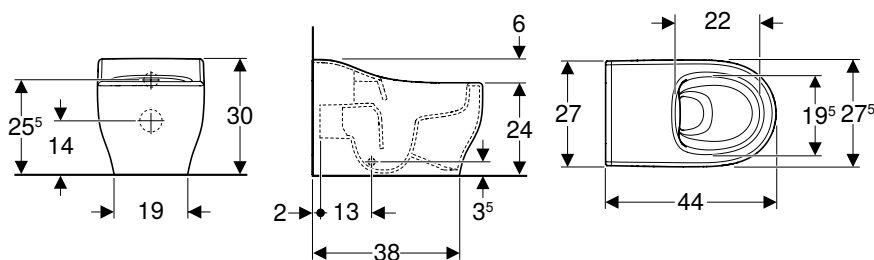

click & scan

### Primjene

- Za malu djecu
- Za brigu o djeci
- Za zamjenu kahllica
- Za ugradbene vodokotliče

### Tehnički podaci

Materijal	sanitarna keramika
-----------	--------------------

### Svojstva

- Podni
- Model back-to-wall
- Rimfree
- Tip 1, puna količina ispiranja 5 / 4 l, prema EN 997
- Horizontalni odvod
- Odvod promjer 85 mm
- Zatvorena forma
- Skriveno učvršćenje
- Visina gornjeg ruba sanitarne keramike: 24 cm
- Oblik kahllice

### Opseg isporuke

- WC školjka
- Pričvrсни materijal

Br. art.	Boja / površina	B [cm]	H [cm]	T [cm]
502.965.00.1	bijela	27,5	30	44

Dobavljivo od: travanj 2024

### Može se kombinirati sa

- Geberit Bambini WC sjedalo bez poklopca za malu djecu → str. 420
- Geberit Duofix element za podnu WC školjku za djecu i malu djecu, 97 cm, sa Sigma ugradbenim vodokotličem 12 cm
- Geberit tipka za aktiviranje Sigma01 za dvokoličinsko ispiranje, za Bambini WC školjke

### Pribor

- Pregled pribora – Geberit Bambini konzolne i podne WC školjke, Rimfree → str. 409

## Geberit Bambini podna WC školjka za bebe i malu djecu

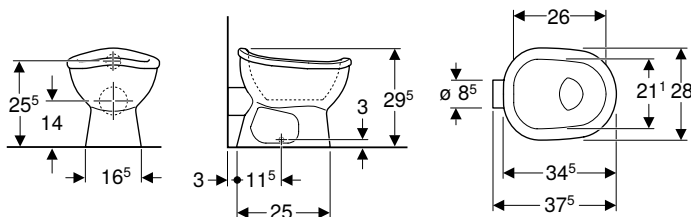

click & scan

### Primjene

- Za malu djecu
- Za brigu o djeci
- Za ugradbene vodokotliče
- Za niskomontažne, srednjemontažne i visokomontažne nadžbukne vodokotliče
- Za zamjenu kahllica

### Tehnički podaci

Materijal	sanitarna keramika
-----------	--------------------

### Svojstva

- Podni
- S rubom za ispiranje
- Tip 1, puna količina ispiranja 5 l, prema EN 997
- Ispire s 4.5 l
- Horizontalni odvod
- Odvod promjer 85 mm
- Oblik kahllice

### Opseg isporuke

- WC školjka

Br. art.	Boja / površina	B [cm]	H [cm]	T [cm]
211650000	bijela	28	29,5	37,5

### Naručuje se dodatno

- Pričvrсни materijal

**Može se kombinirati sa**

- Geberit Bambini WC sjedalo bez poklopca za bebe i malu djecu → str. 420
- Geberit Duofix element za podnu WC školjku za djecu i malu djecu, 97 cm, sa Sigma ugradbenim vodokotlićem 12 cm

**Pribor**

- Pregled pribora – Geberit Bambini konzolne i podne WC školjke s rubom za ispiranje → str. 411

**Geberit Bambini podna WC školjka za djecu**

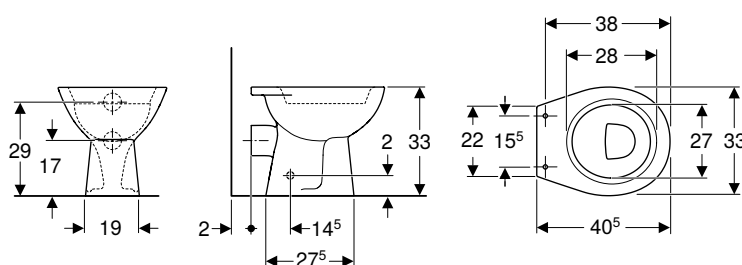

click & scan

**Primjene**

- Za djecu
- Za brigu o djeci
- Za ugradbene vodokotliće
- Za niskomontažne, srednjemontažne i visokomontažne nadžbukne vodokotliće

**Svojstva**

- Podni
- S rubom za ispiranje
- Tip 1, puna količina ispiranja 5 l, prema EN 997
- Ispire s 4.5 l
- Horizontalni odvod

**Tehnički podaci**

Materijal	sanitarna keramika
-----------	--------------------

**Opseg isporuke**

- WC školjka

Br. art.	Boja / površina	B [cm]	H [cm]	T [cm]
500.916.00.1	bijela	33	33	40,5

**Naručuje se dodatno**

- Pričvrtni materijal

**Može se kombinirati sa**

- Geberit Bambini WC sjedalo za djecu → str. 419
- Geberit Duofix element za podnu WC školjku za djecu i malu djecu, 97 cm, sa Sigma ugradbenim vodokotlićem 12 cm

**Pribor**

- Pregled pribora – Geberit Bambini konzolne i podne WC školjke s rubom za ispiranje → str. 411



## Geberit Bambini podna WC školjka za djecu, za WC sjedalo

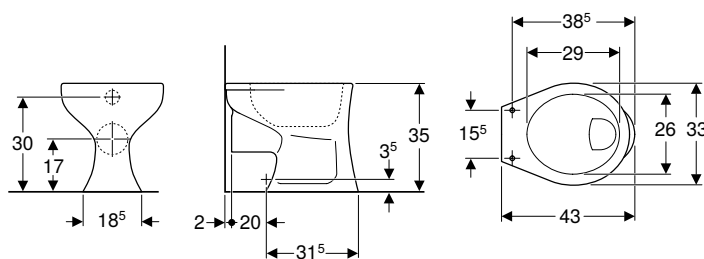

click & scan

### Primjene

- Za djecu
- Za brigu o djeci
- Za ugradbene vodokotliče

### Tehnički podaci

Materijal	sanitarna keramika
-----------	--------------------

### Svojstva

- Podni
- S rubom za ispiranje
- Tip 1, puna količina ispiranja 6 l, prema EN 997
- Horizontalni odvod

### Opseg isporuke

- WC školjka

Br. art.	Boja / površina	B [cm]	H [cm]	T [cm]
211500000	bijela	33	35	43

### Naručuje se dodatno

- WC sjedalo
- Pričvrtni materijal

### Može se kombinirati sa

- Geberit Bambini WC sjedalo za djecu → str. 419
- Geberit Duofix element za podnu WC školjku za djecu i malu djecu, 97 cm, sa Sigma ugradbenim vodokotličem 12 cm

### Pribor

- Pregled pribora – Geberit Bambini konzolne i podne WC školjke s rubom za ispiranje → str. 411

## WC sjedala

**Novo**

### Geberit Bambini WC sjedalo za djecu

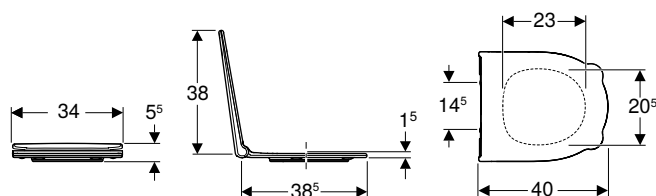

click & scan

### Primjene

- Za Rimfree dječje WC školjke

### Tehnički podaci

Materijal	duroplast
Razmak ovjesa	14,5 cm

### Opseg isporuke

- WC sjedalo

### Svojstva

- Dizajn prilagođen djeci
- Ručke prilagođene dječjim rukama za jednostavno i higijensko otvaranje i zatvaranje
- WC sjedalo bez poklopca s izbočenjem za zaštitu od prskanja urina
- Zaobljeni rubovi za sprječavanje ozljeda
- Jednostavno čišćenje
- WC sjedalo s EasyMount okovima
- Oblik sendviča

Br. art.	Boja / površina	Funkcija SoftClosing	Učvršćenje
502.970.01.1	bijela	da	odozgo
502.970.SX.1	oceansko plava	da	odozgo
502.970.79.1	šumsko zelena	da	odozgo
502.970.FY.1	karmin crvena	da	odozgo
502.969.01.1	bijela	ne	odozgo
502.969.SX.1	oceansko plava	ne	odozgo
502.969.79.1	šumsko zelena	ne	odozgo
502.969.FY.1	karmin crvena	ne	odozgo

Dobavljivo od: travanj 2024

Može se kombinirati sa

- Geberit Bambini konzolna WC školjka za djecu, Rimfree, za WC sjedalo → str. 412
- Geberit Bambini podna WC školjka za djecu, Rimfree, za WC sjedalo → str. 414

## Geberit Bambini WC sjedalo za djecu

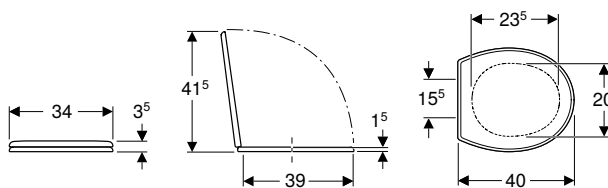

click & scan

Primjene

- Za WC školjke za djecu

Opseg isporuke

- WC sjedalo

Tehnički podaci

Materijal	duroplast
Razmak ovjesa	15,5 cm

Br. art.	Boja / površina	Funkcija SoftClosing	Učvršćenje	Materijal okova
573334000	bijela / sjajno	ne	odozdo	inox

Može se kombinirati sa

- Geberit Bambini podna WC školjka za djecu → str. 417
- Geberit Bambini podna WC školjka za djecu, za WC sjedalo → str. 418
- Geberit Bambini konzolna WC školjka za djecu, za WC sjedalo → str. 413

## WC sjedala, bez poklopca

Novo

### Geberit Bambini WC sjedalo bez poklopca za djecu, s potpornom funkcijom

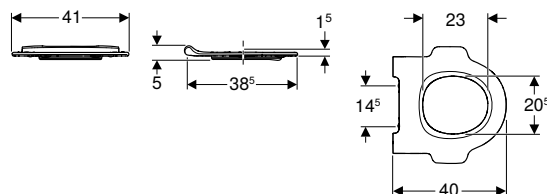

click & scan

Primjene

- Za Rimfree dječje WC školjke

Tehnički podaci

Materijal	duroplast
Razmak ovjesa	14,5 cm

Svojstva

- Dizajn prilagođen djeci
- S funkcijom podupiranja
- WC sjedalo bez poklopca s izbočenjem za zaštitu od prskanja urina
- Zaobljeni rubovi za sprječavanje ozljeda
- Jednostavno čišćenje
- WC sjedalo s EasyMount okovima

Opseg isporuke

- WC sjedalo bez poklopca

Br. art.	Boja / površina	Funkcija SoftClosing	Učvršćenje
502.971.01.1	bijela	ne	odozgo
502.971.SX.1	oceansko plava	ne	odozgo
502.971.79.1	šumsko zelena	ne	odozgo
502.971.FY.1	karmin crvena	ne	odozgo

Dobavljivo od: travanj 2024

Može se kombinirati sa

- Geberit Bambini konzolna WC školjka za djecu, Rimfree, za WC sjedalo → str. 412
- Geberit Bambini podna WC školjka za djecu, Rimfree, za WC sjedalo → str. 414

**Novo**

## Geberit Bambini WC sjedalo bez poklopca za malu djecu

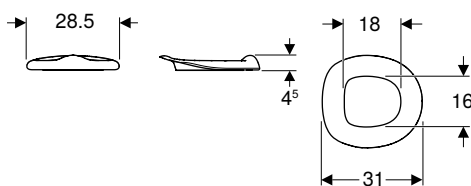

click & scan

### Primjene

- Za Rimfree WC školjke za malu djecu

### Tehnički podaci

Materijal	PUR
-----------	-----

### Svojstva

- Dizajn prilagođen djeci
- Oblik kahlice
- Sjedalo naliježe

### Opseg isporuke

- WC sjedalo bez poklopca

Br. art.	Boja / površina	Funkcija SoftClosing	Učvršćenje
502.972.PL.1	ahat siva	ne	nema
502.972.FY.1	karmin crvena	ne	nema

Dobavljivo od: travanj 2024

### Može se kombinirati sa

- Geberit Bambini podna WC školjka za djecu, Rimfree → str. 416

## Geberit Bambini WC sjedalo bez poklopca za bebe i malu djecu

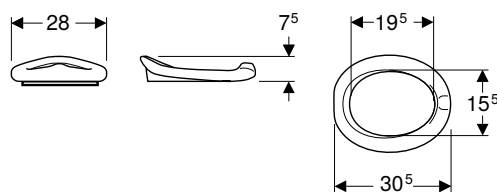

click & scan

### Primjene

- Za WC školjke za malu djecu

### Tehnički podaci

Materijal	PUR
-----------	-----

### Svojstva

- Sjedalo naliježe
- Oblik kahlice

### Opseg isporuke

- WC sjedalo bez poklopca

Br. art.	Boja / površina	Funkcija SoftClosing	Učvršćenje
573338000	rubin crvena / mat	ne	nema
573348000	ahat siva / mat	ne	nema

### Može se kombinirati sa

- Geberit Bambini podna WC školjka za bebe i malu djecu → str. 416

## Priključci za uređaje

### Odvodne garniture za WC školjke

#### Geberit Bambini priključni set za dječju WC školjku



click & scan

### Primjene

- Za podne WC školjke za djecu i malu djecu

Br. art.	d, ø [mm]	AB [mm]
554000000	90 / 45	85-95

### Opseg isporuke

- Priključni set za WC, ø 90 mm

## Geberit Bambini ravni priključak za dječju WC školjku, montaža u ravnini sa zidom



click & scan

### Primjene

- Za podne WC školjke za djecu i malu djecu

Br. art.	d, ø [mm]	AB [mm]
554010000	90	85-95

## Kade

### Kade od mineralnog materijala

#### Geberit Bambini asimetrična kada za bebe

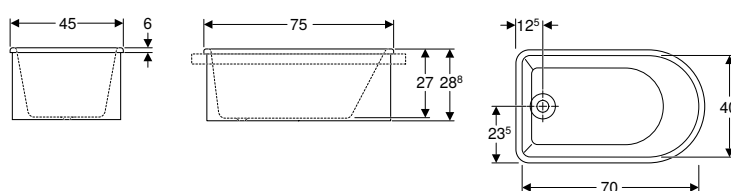

click & scan

### Primjene

- Za montažu u ploče za umivaonike
- Za brigu o djeci

### Tehnički podaci

Materijal	Varicor
-----------	---------

### Svojstva

- Odvod na kraju za noge
- Asimetrični
- Antibakterijski
- Otporno na udarce
- Otporno na ogrebotine
- Jednostavno čišćenje
- Popravak površine bez vidljivih tragova
- Odvodni otvor ø 46 mm

### Opseg isporuke

- Kada
- Odvodna garnitura
- Poklopac odvoda od gume
- Preljevna cijev

Br. art.	Boja / površina	L [cm]	L2 [cm]	B [cm]	B2 [cm]	H [cm]	Ukupni volumen [l]
406010016	alpsko bijela / mat	76,5	64,5	47	32	28,5	40

## Geberit Bambini

Kade  
Kade od mineralnog materijala

### Geberit Bambini ovalna kada za bebe

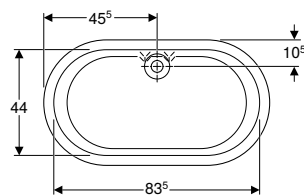
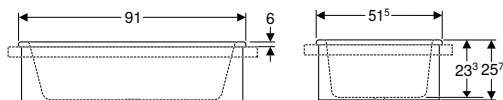

click & scan

#### Primjene

- Za montažu u ploče za umivaonike
- Za brigu o djeci

#### Tehnički podaci

Materijal	Varicor
-----------	---------

#### Svojstva

- Odvod u sredini
- Ovalno
- Antibakterijski
- Otporno na udarce
- Otporno na ogrebotine
- Jednostavno čišćenje
- Popravak površine bez vidljivih tragova
- Odvodni otvor  $\varnothing$  46 mm

#### Opseg isporuke

- Kada
- Odvodna garnitura
- Poklopac odvoda od gume
- Preljevna cijev

Br. art.	Boja / površina	L [cm]	L2 [cm]	B [cm]	B2 [cm]	H [cm]	Ukupni volumen [l]
407010016	alpsko bijela / mat	91	71	51,5	36,5	25,7	80

### Geberit Bambini kada za sjedenje za bebe

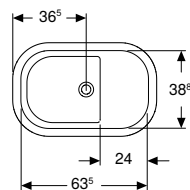
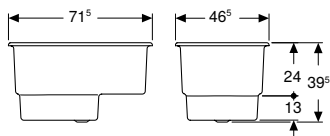

click & scan

#### Primjene

- Za montažu u ploče za umivaonike
- Za brigu o djeci
- Za kupanje u sjedećem položaju

#### Tehnički podaci

Materijal	Varicor
-----------	---------

#### Svojstva

- Odvod u sredini
- Ovalno
- Antibakterijski
- Otporno na udarce
- Otporno na ogrebotine
- Jednostavno čišćenje
- Popravak površine bez vidljivih tragova
- Povišena visina sjedala
- Odvodni otvor  $\varnothing$  46 mm

#### Opseg isporuke

- Kada
- Odvodna garnitura
- Poklopac odvoda od gume

Br. art.	Boja / površina	L [cm]	L2 [cm]	B [cm]	B2 [cm]	H [cm]	Ukupni volumen [l]
407730016	alpsko bijela / mat	71,5	63,5	46,5	38,8	39,5	63





# Geberit AquaClean tuš WC-i

<b>Kompletni WC sustavi.....</b>	<b>426</b>
Konzolne WC školjke .....	426
<b>Tuš WC sjedala.....</b>	<b>434</b>
Tuš WC sjedala .....	434
<b>Dizajnerske ploče.....</b>	<b>438</b>
Za kompletne WC sustave.....	438
Za tuš WC sjedala .....	439
<b>Pribor .....</b>	<b>440</b>
Pregled pribora – Priključak vode i struje za Geberit ugradbene vodokotliće .....	441
Za kompletne WC sustave.....	444
Za tuš WC sjedala .....	446
Za tuš WC sjedala i kompletne WC sustave .....	447
Potrošni materijal .....	450



## Kompletni WC sustavi

### Konzolne WC školjke

#### Geberit AquaClean kompletan tuš WC, konzolna WC školjka Mera Comfort

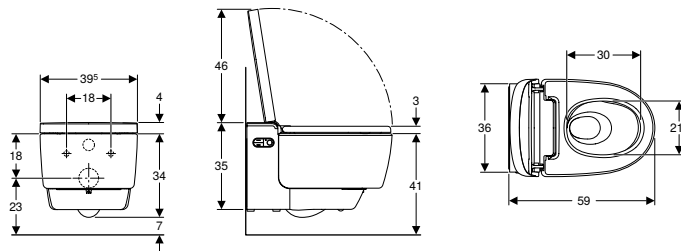

click & scan

#### Primjene

- Za komfornu uporabu WC školjke bez neugodnih mirisa
- Za njegujuće čišćenje analne i vaginalne zone vodom

#### Tehnički podaci

Stupanj zaštite	IPX4
Nazivni napon	230 V AC
Frekvencija mreže	50 Hz
Potrošnja snage u stanju mirovanja maks.	0,5 W
Tlak protoka min.	0,5–10 bar
Radna temperatura	5–40 °C
Područje podešavanja temperature vode	34–40 °C
Izračunati protok	0,03 l/s
Najmanji tlak protoka za izračunati protok	0,5 bar
Trajanje tuširanja	30–50 s
Opterećenje WC sjedala maks.	150 kg

#### Opseg isporuke

- Set priključka vode za ugradbene vodokotliče Sigma i Omega 12 cm, visina ugradnje 112 cm
- Ženska utičnica za mrežni priključak
- Zaštita od prskanja
- Sredstvo za uklanjanje kamenca 125 ml
- Komplet za čišćenje
- Priključni set za WC, Ø 90 mm
- Daljinski upravljač sa zidnim nosačem i baterijom CR2032
- Pričvrtni materijal

#### Svojstva

- Hibridni sustav tople vode s protočnim grijačem i spremnikom tople vode
- Analni tuš s dvostrukim mlaznicama, tehnologija tuša WhirlSpray
- Zasebna lady mlaznica u zaštićenom položaju mirovanja
- Namjestiva temperatura vode tuša
- Jačina mlaza tuša, namjestiva u pet stupnjeva
- Ručica tuša, podesiva u pet stupnjeva
- Namjestiv pulsirajući mlaz (automatsko pokretanje ručice tuša naprijed-natrag)
- Automatsko ispiranje tuš-mlaznice svježom vodom prije i nakon uporabe
- Program za uklanjanje kamenca
- WC školjka bez ruba za ispiranje s tehnikom ispiranja TurboFlush
- WC školjka s posebnom glazurom KeraTect
- Prepoznavanje korisnika
- Odzračivanje s keramičkim sačastim filtrom, može se aktivirati
- Odzračivanje s inercijskim radom
- Sušilo se može uključiti
- Jačina zraka sušila namjestiva u 5 stupnjeva
- Ručica sušila, može se izvući
- Namjestiva temperatura sušila
- WC sjedalo s brzim zagrijavanjem
- Namjestiva temperatura grijanja WC sjedala
- WC sjedalo i WC poklopac sa funkcijom SoftClosing
- Poklopac WC-a sa funkcijom SoftOpening
- Beskontaktno otvaranje i zatvaranje poklopca WC-a
- Aktiviranje orijentacijskog svjetla kod približavanja
- Orijentacijsko svjetlo namjestivo u sedam boja
- Funkcije i postavke putem daljinskog upravljača
- Četiri korisnička profila, programabilna
- Kompatibilno s aplikacijom Geberit Home
- Priključak vode bočno lijevo sakriven iza WC školjke
- Mrežni priključak s trožilnim izvlačnim oplaštenim vodom, bočno desno sakriven iza WC školjke
- Vanjski priključak vode, moguć bočno lijevo pomoću pribora
- Vanjski mrežni priključak, moguć s utičnicom desno
- Zvučna izolacija, predmontirana
- Odobrenje prema (DIN) EN 1717 / (DIN) EN 13077

Br. art.	Boja / površina	B [cm]	B1 [cm]	H [cm]	T [cm]	Klasa zaštite	Potrošnja snage (W)
146.213.11.1	WC školjka: bijela / KeraTect Dizajnerski poklopac: bijela	39,5	39,5	38	59	I	2000
146.213.21.1	WC školjka: bijela / KeraTect Dizajnerski poklopac: sjajni krom	39,5	39,5	38	59	I	2000

#### Pribor

- Pregled pribora – Priključak vode i struje za Geberit ugradbene vodokotliče → str. 441



- Ovom proizvodu priloženo je sredstvo za uklanjanje kamenca Geberit AquaClean. Ovaj potrošni materijal sadrži klasificirane opasne tvari. Upute i mjere za sigurno rukovanje opasnim tvarima navedene su na [www.geberit.hr](http://www.geberit.hr).

## Geberit AquaClean kompletan tuš WC, konzolna WC školjka Mera Classic

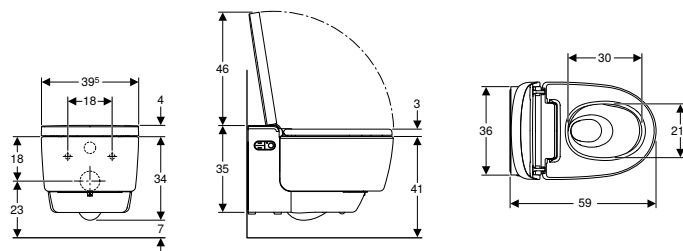

click & scan

### Primjene

- Za komfornu uporabu WC školjke bez neugodnih mirisa
- Za njegujuće čišćenje analne i vaginalne zone vodom

### Tehnički podaci

Stupanj zaštite	IPX4
Nazivni napon	230 V AC
Frekvencija mreže	50 Hz
Potrošnja snage u stanju mirovanja maks.	0,5 W
Tlak protoka min.	0,5–10 bar
Radna temperatura	5–40 °C
Područje podešavanja temperature vode	34–40 °C
Izračunati protok	0,03 l/s
Najmanji tlak protoka za izračunati protok	0,5 bar
Trajanje tuširanja	30–50 s
Opterećenje WC sjedala maks.	150 kg

### Opseg isporuke

- Set priključka vode za ugradbene vodokotliče Sigma i Omega 12 cm, visina ugradnje 112 cm
- Ženska utičnica za mrežni priključak
- Zaštita od prskanja
- Sredstvo za uklanjanje kamenca 125 ml
- Komplet za čišćenje
- Priključni set za WC,  $\varnothing$  90 mm
- Daljinski upravljač sa zidnim nosačem i baterijom CR2032
- Pričvrtni materijal

### Svojstva

- Hibridni sustav tople vode s protočnim grijačem i spremnikom tople vode
- Analni tuš s dvostrukim mlaznicama, tehnologija tuša WhirlSpray
- Zasebna lady mlaznica u zaštićenom položaju mirovanja
- Namjestiva temperatura vode tuša
- Jačina mlaza tuša, namjestiva u pet stupnjeva
- Ručica tuša, podesiva u pet stupnjeva
- Namjestiv pulsirajući mlaz (automatsko pokretanje ručice tuša naprijed-natrag)
- Automatsko ispiranje tuš-mlaznice svježom vodom prije i nakon uporabe
- Program za uklanjanje kamenca
- WC školjka bez ruba za ispiranje s tehnikom ispiranja TurboFlush
- WC školjka s posebnom glazurom KeraTect
- Prepoznavanje korisnika
- Odzračivanje s keramičkim sačastim filtrom, može se aktivirati
- Odzračivanje s inercijskim radom
- Sušilo se može uključiti
- Jačina zraka sušila namjestiva u 5 stupnjeva
- Ručica sušila, može se izvući
- Namjestiva temperatura sušila
- WC sjedalo i WC poklopac sa funkcijom SoftClosing
- Poklopac WC-a s funkcijom SoftOpening
- Funkcije i postavke putem daljinskog upravljača
- Četiri korisnička profila, programabilna
- Kompatibilno s aplikacijom Geberit Home
- Priključak vode bočno lijevo sakriven iza WC školjke
- Mrežni priključak s trožilnim izvlačnim oplaštenim vodom, bočno desno sakriven iza WC školjke
- Vanjski priključak vode, moguć bočno lijevo pomoću pribora
- Vanjski mrežni priključak, moguć s utičnicom desno
- Zvučna izolacija, predmontirana
- Odobrenje prema (DIN) EN 1717 / (DIN) EN 13077

Br. art.	Boja / površina	B [cm]	H [cm]	T [cm]	Klasa zaštite	Potrošnja snage (W)
146.203.11.1	WC školjka: bijela / KeraTect Dizajnerski poklopac: bijela	39,5	38	59	I	2000
146.203.21.1	WC školjka: bijela / KeraTect Dizajnerski poklopac: sjajni krom	39,5	38	59	I	2000

### Pribor

- Pregled pribora – Priključak vode i struje za Geberit ugradbene vodokotliče → str. 441



- Ovom proizvodu priloženo je sredstvo za uklanjanje kamenca Geberit AquaClean. Ovaj potrošni materijal sadrži klasificirane opasne tvari. Upute i mjere za sigurno rukovanje opasnim tvarima navedene su na [www.geberit.hr](http://www.geberit.hr).

## Geberit AquaClean kompletan tuš WC, konzolna WC školjka Sela

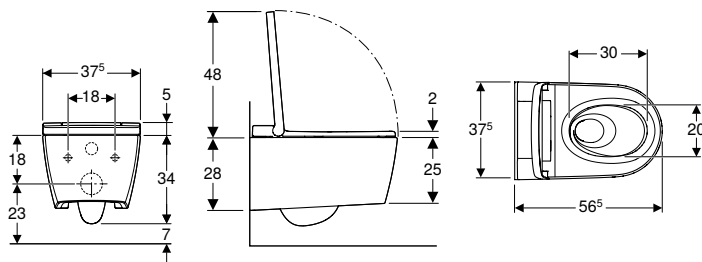

click & scan

### Primjene

- Za komfornu uporabu WC školjke
- Za njegujuće čišćenje analne i vaginalne zone vodom

### Tehnički podaci

Stupanj zaštite	IPX4
Nazivni napon	230 V AC
Frekvencija mreže	50 Hz
Potrošnja snage u stanju mirovanja maks.	0,5 W
Tlak protoka min.	0,5–10 bar
Radna temperatura	5–40 °C
Područje podešavanja temperature vode	34–40 °C
Izračunati protok	0,02 l/s
Najmanji tlak protoka za izračunati protok	0,5 bar
Trajanje tuširanja	50 s
Opterećenje WC sjedala maks.	150 kg

### Svojstva

- Priprema tople vode preko protočnog grijača
- Analni tuš s tehnologijom tuša WhirlSpray
- Zasebna lady mlaznica u zaštićenom položaju mirovanja
- Namjestiva temperatura vode tuša
- Jačina mlaza tuša, namjestiva u pet stupnjeva
- Ručica tuša, podesiva u pet stupnjeva
- Namjestiv pulsirajući mlaz (automatsko pokretanje ručice tuša naprijed-natrag)
- Automatsko ispiranje tuš-mlaznice svježom vodom prije i nakon uporabe
- Program za uklanjanje kamenca
- WC školjka bez ruba za ispiranje s tehnikom ispiranja TurboFlush
- Prepoznavanje korisnika
- WC sjedalo i WC poklopac sa funkcijom SoftClosing
- Poklopac WC-a s funkcijom SoftOpening
- Aktiviranje orijentacijskog svjetla preko senzora svjetlosti
- Orijentacijsko svjetlo namjestivo u sedam boja
- Funkcije i postavke putem daljinskog upravljača
- Tri korisnička profila, programabilna
- Kompatibilno s aplikacijom Geberit Home
- Priključak vode bočno lijevo sakriven iza WC školjke
- Mrežni priključak s trožilnim izvlačnim oplaštenim vodom, bočno desno sakriven iza WC školjke
- Vanjski priključak vode, moguć bočno lijevo pomoću pribora
- Vanjski mrežni priključak, moguć s utičnicom desno
- Odobrenje prema (DIN) EN 1717 / (DIN) EN 13077

### Opseg isporuke

- Set priključka vode za ugradbene vodokotliče Sigma i Omega 12 cm, visina ugradnje 112 cm
- Ženska utičnica za mrežni priključak
- Set zvučne izolacije
- Zaštita od prskanja
- Sredstvo za uklanjanje kamenca 125 ml
- Komplet za čišćenje
- Priključni set za WC, ø 90 mm
- Daljinski upravljač sa zidnim nosačem i baterijom CR2032
- Pričvrtni materijal

Br. art.	Boja / površina	B [cm]	H [cm]	T [cm]	Klasa zaštite	Potrošnja snage (W)
146.223.11.1	WC školjka: bijela / KeraTect Dizajnerski poklopac: bijela	37,5	39	56,5	I	1850
146.223.21.1	WC školjka: bijela / KeraTect Dizajnerski poklopac: sjajni krom	37,5	39	56,5	I	1850
146.223.JT.1	WC školjka: bijela mat Dizajnerski poklopac: mat bijela	37,5	39	56,5	I	1850

### Pribor

- Pregled pribora – Priključak vode i struje za Geberit ugradbene vodokotliče → str. 441



- Ovom proizvodu priloženo je sredstvo za uklanjanje kamenca Geberit AquaClean. Ovaj potrošni materijal sadrži klasificirane opasne tvari. Upute i mjere za sigurno rukovanje opasnim tvarima navedene su na [www.geberit.hr](http://www.geberit.hr).

Novo

## Geberit AquaClean Sela kompletan tuš WC, konzolni WC, DuoFresh

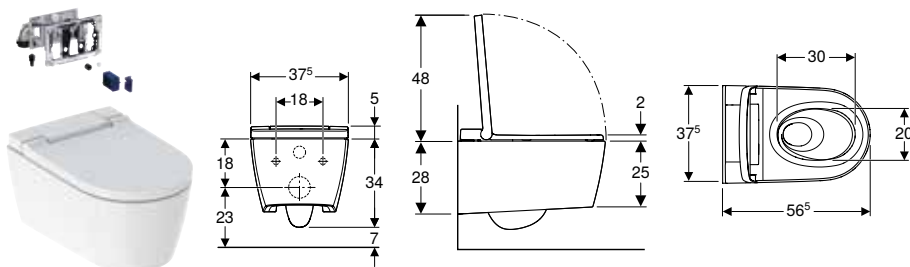

click & scan

### Primjene

- Za komfornu uporabu WC školjke
- Za njegujuće čišćenje analne i vaginalne zone vodom
- Za ugradbene vodokotliče Sigma 12 cm (od godine proizvodnje 2008.)
- Za tipke za aktiviranje Sigma01
- Za tipke za aktiviranje Sigma10
- Za tipke za aktiviranje Sigma20
- Za tipke za aktiviranje Sigma21
- Za tipke za aktiviranje Sigma30
- Za tipke za aktiviranje Sigma50

### Tehnički podaci

Stupanj zaštite	IPX4
Nazivni napon	230 V AC
Frekvencija mreže	50 Hz
Potrošnja snage u stanju mirovanja maks.	0,5 W
Tlak protoka min.	0,5–10 bar
Radna temperatura	5–40 °C
Područje podešavanja temperature vode	34–40 °C
Izračunati protok	0,02 l/s
Najmanji tlak protoka za izračunati protok	0,5 bar
Trajanje tuširanja	50 s
Opterećenje WC sjedala maks.	150 kg

### Svojstva

- Priprema tople vode preko protočnog grijača
- Analni tuš s tehnologijom tuša WhirlSpray
- Zasebna lady mlaznica u zaštićenom položaju mirovanja
- Namjestiva temperatura vode tuša
- Jačina mlaza tuša, namjestiva u pet stupnjeva
- Ručica tuša, podesiva u pet stupnjeva
- Namjestiv pulsirajući mlaz (automatsko pokretanje ručice tuša naprijed-natrag)
- Automatsko ispiranje tuš-mlaznice svježom vodom prije i nakon uporabe
- Program za uklanjanje kamenca
- WC školjka bez ruba za ispiranje s tehnikom ispiranja TurboFlush
- Prepoznavanje korisnika
- WC sjedalo i WC poklopac sa funkcijom SoftClosing
- Poklopac WC-a s funkcijom SoftOpening
- Aktiviranje orijentacijskog svjetla preko senzora svjetlosti
- Orijentacijsko svjetlo namjestivo u sedam boja
- Funkcije i postavke putem daljinskog upravljača
- Tri korisnička profila, programabilna
- Kompatibilno s aplikacijom Geberit Home
- Priključak vode bočno lijevo sakriven iza WC školjke
- Mrežni priključak s trožilnim izvlačnim oplaštenim vodom, bočno desno sakriven iza WC školjke
- Vanjski priključak vode, moguć bočno lijevo pomoću pribora
- Vanjski mrežni priključak, moguć s utičnicom desno
- Odobrenje prema (DIN) EN 1717 / (DIN) EN 13077
- Odzračivanje s keramičkim sačastim filtrom, može se aktivirati
- Odzračivanje s inercijskim radom

### Opseg isporuke

- Set priključka vode za ugradbene vodokotliče Sigma i Omega 12 cm, visina ugradnje 112 cm
- Ženska utičnica za mrežni priključak
- Set zvučne izolacije
- Zaštita od prskanja
- Sredstvo za uklanjanje kamenca 125 ml
- Komplet za čišćenje
- Priključni set za WC, ø 90 mm
- Daljinski upravljač sa zidnim nosačem i baterijom CR2032
- Pričvrtni materijal

Br. art.	Boja / površina	B [cm]	H [cm]	T [cm]	Klasa zaštite	Potrošnja snage (W)
146.226.01.1	WC školjka: bijela / KeraTect Dizajnerski poklopac: bijela	37,5	39	56,5	I	1850

Dobavljivo od: travanj 2024

### Pribor

- Pregled pribora – Priključak vode i struje za Geberit ugradbene vodokotliče → str. 441
- Ovom proizvodu priloženo je sredstvo za uklanjanje kamenca Geberit AquaClean. Ovaj potrošni materijal sadrži klasificirane opasne tvari. Upute i mjere za sigurno rukovanje opasnim tvarima navedene su na [www.geberit.hr](http://www.geberit.hr).



Novo

## Geberit AquaClean Sela Square kompletan tuš WC, konzolni WC

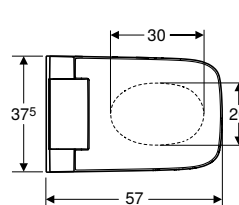
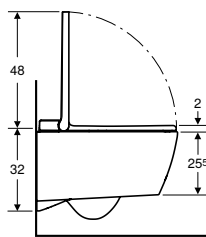
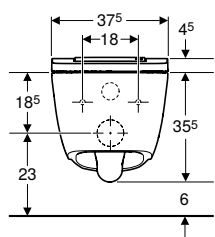

click & scan

### Primjene

- Za komfornu uporabu WC školjke
- Za njegujuće čišćenje analne i vaginalne zone vodom

### Tehnički podaci

Stupanj zaštite	IPX4
Nazivni napon	230 V AC
Frekvencija mreže	50 Hz
Potrošnja snage u stanju mirovanja maks.	0,5 W
Tlak protoka min.	0,5–10 bar
Radna temperatura	5–40 °C
Područje podešavanja temperature vode	34–40 °C
Izračunati protok	0,02 l/s
Najmanji tlak protoka za izračunati protok	0,5 bar
Trajanje tuširanja	50 s
Opterećenje WC sjedala maks.	150 kg

### Opseg isporuke

- Set priključka vode za ugradbene vodokotliče Sigma i Omega 12 cm, visina ugradnje 112 cm
- Ženska utičnica za mrežni priključak
- Set zvučne izolacije
- Sredstvo za uklanjanje kamenca 125 ml
- Komplet za čišćenje
- Daljinski upravljač sa zidnim nosačem i baterijom CR2032
- Pričvrtni materijal

### Svojstva

- Priprema tople vode preko protočnog grijača
- Analni tuš s tehnologijom tuša WhirlSpray
- Zasebna lady mlaznica u zaštićenom položaju mirovanja
- Namjestiva temperatura vode tuša
- Jačina mlaza tuša, namjestiva u pet stupnjeva
- Ručica tuša, podesiva u pet stupnjeva
- Namjestiv pulsirajući mlaz (automatsko pokretanje ručice tuša naprijed-natrag)
- Automatsko ispiranje tuš-mlaznice svježom vodom prije i nakon uporabe
- Program za uklanjanje kamenca
- WC školjka bez ruba za ispiranje s tehnikom ispiranja TurboFlush
- Prepoznavanje korisnika
- WC sjedalo i WC poklopac sa funkcijom SoftClosing
- Poklopac WC-a s funkcijom SoftOpening
- Aktiviranje orijentacijskog svjetla preko senzora svjetlosti
- Orijentacijsko svjetlo namjestivo u sedam boja
- Funkcije i postavke putem daljinskog upravljača
- Tri korisnička profila, programabilna
- Kompatibilno s aplikacijom Geberit Home
- Priključak vode bočno lijevo sakriven iza WC školjke
- Mrežni priključak s trožilnim izvlačnim oplaštenim vodom, bočno desno sakriven iza WC školjke
- Vanjski priključak vode, moguć bočno lijevo pomoću pribora
- Vanjski mrežni priključak, moguć s utičnicom desno
- Odobrenje prema (DIN) EN 1717 / (DIN) EN 13077

Br. art.	Boja / površina	B [cm]	H [cm]	T [cm]	Klasa zaštite	Potrošnja snage (W)
146.250.01.1	WC školjka: bijela / KeraTect Dizajnerski poklopac: bijela	37,5	40	57	I	1850
146.250.21.1	WC školjka: bijela / KeraTect Dizajnerski poklopac: sjajni krom	37,5	40	57	I	1850

Dobavljivo od: travanj 2024

### Naručuje se dodatno

- Geberit spojni komad s brtvnim naglavkom i pokrovnim kapama → str. 506

### Pribor

- Pregled pribora – Priključak vode i struje za Geberit ugradbene vodokotliče → str. 441



- Ovom proizvodu priloženo je sredstvo za uklanjanje kamenca Geberit AquaClean. Ovaj potrošni materijal sadrži klasificirane opasne tvari. Upute i mjere za sigurno rukovanje opasnim tvarima navedene su na [www.geberit.hr](http://www.geberit.hr).

Novo

## Geberit AquaClean Alba kompletan tuš WC, konzolni WC

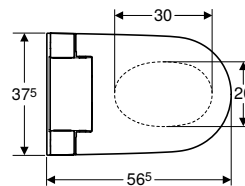
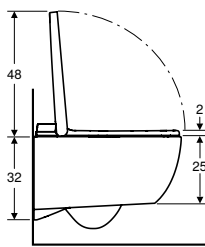
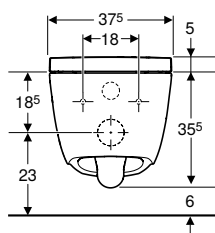

click & scan

### Primjene

- Za komfornu uporabu WC školjke
- Za njegujuće čišćenje analne zone vodom

### Tehnički podaci

Stupanj zaštite	IPX4
Nazivni napon	230 V AC
Frekvencija mreže	50 Hz
Potrošnja snage u stanju mirovanja maks.	0,5 W
Tlak protoka min.	0,5–10 bar
Radna temperatura	5–40 °C
Područje podešavanja temperature vode	34–40 °C
Izračunati protok	0,02 l/s
Najmanji tlak protoka za izračunati protok	0,5 bar
Trajanje tuširanja	20 s
Opterećenje WC sjedala maks.	150 kg

### Opseg isporuke

- Set priključka vode za ugradbene vodokotliče Sigma i Omega 12 cm, visina ugradnje 112 cm
- Ženska utičnica za mrežni priključak
- Set zvučne izolacije
- Daljinski upravljač sa zidnim nosačem i baterijom CR2032
- Pričvrtni materijal

### Svojstva

- Priprema tople vode preko spremnika tople vode
- Analni tuš s tehnologijom tuša WhirlSpray
- Jačina mlaza tuša, namjestiva u pet stupnjeva
- Temperatura vode tuša namjestiva pomoću aplikacije Geberit Home App
- Ručica tuša podesiva u pet stupnjeva pomoću aplikacije Geberit Home App
- Namjestiv pulsirajući mlaz (automatsko pokretanje ručice tuša naprijed-natrag)
- Automatsko ispiranje tuš-mlaznice svježom vodom prije i nakon uporabe
- Program za uklanjanje kamenca
- WC školjka bez ruba za ispiranje s tehnikom ispiranja TurboFlush
- Prepoznavanje korisnika
- WC sjedalo i WC poklopac sa funkcijom SoftClosing
- Poklopac WC-a s funkcijom SoftOpening
- Funkcije se mogu aktivirati putem daljinskog upravljača
- Kompatibilno s aplikacijom Geberit Home
- Priključak vode bočno lijevo sakriven iza WC školjke
- Mrežni priključak s trožilnim izvlačnim oplaštenim vodom, bočno desno sakriven iza WC školjke
- Vanjski priključak vode, moguć bočno lijevo pomoću pribora
- Vanjski mrežni priključak, moguć s utičnicom desno
- Odobrenje prema (DIN) EN 1717 / (DIN) EN 13077

Br. art.	Boja / površina	B [cm]	H [cm]	T [cm]	Klasa zaštite	Potrošnja snage (W)
146.350.01.1	WC školjka: bijela / KeraTect Dizajnerski poklopac: bijela	37,5	40,5	56,5	I	850

Dobavljivo od: travanj 2024

### Naručuje se dodatno

- Geberit spojni komad s brtvenim naglavkom i pokrovnim kapama → str. 506

### Pribor

- Pregled pribora – Priključak vode i struje za Geberit ugradbene vodokotliče → str. 441



- Zamjena za art. br. 146.093.11.1

## Geberit AquaClean kompletan tuš WC, konzolna WC školjka Tuma Comfort

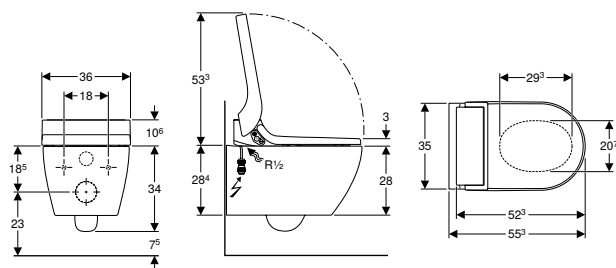

click & scan

### Primjene

- Za komfornu uporabu WC školjke bez neugodnih mirisa
- Za njegujuće čišćenje analne i vaginalne zone vodom

### Tehnički podaci

Stupanj zaštite	IPX4
Nazivni napon	230 V AC
Frekvencija mreže	50 Hz
Potrošnja snage u stanju mirovanja maks.	0,5 W
Tlak protoka min.	0,5–10 bar
Radna temperatura	5–40 °C
Područje podešavanja temperature vode	34–40 °C
Tvorničke postavke temperature vode	37 °C
Izračunati protok	0,02 l/s
Najmanji tlak protoka za izračunati protok	0,5 bar
Trajanje tuširanja	50 s
Opterećenje WC sjedala maks.	150 kg

### Opseg isporuke

- Set priključka vode za ugradbene vodokotliće Sigma i Omega 12 cm, visina ugradnje 112 cm
- Ženska utičnica za mrežni priključak
- Set zvučne izolacije
- Zaštita od prskanja
- Gumeni odbojnik za WC sjedalo/školjku
- Sredstvo za uklanjanje kamenca 125 ml
- Komplet za čišćenje
- Priključni set za WC, ø 90 mm
- Daljinski upravljač sa zidnim nosačem i baterijom CR2032
- Pričvrtni materijal

### Svojstva

- Priprema tople vode preko protočnog grijača
- Analni tuš s tehnologijom tuša WhirlSpray
- Zasebna lady mlaznica u zaštićenom položaju mirovanja
- Mogućnost deaktiviranja protočnog grijača
- Ručica tuša s mlaznicom za analnu i vaginalnu zonu, izvlačiva
- Jačina mlaza tuša, namjestiva u pet stupnjeva
- Ručica tuša, podesiva u pet stupnjeva
- Namjestiv pulsirajući mlaz (automatsko pokretanje ručice tuša naprijed-natrag)
- Automatsko ispiranje tuš-mlaznice svježom vodom prije i nakon uporabe
- Program za uklanjanje kamenca
- WC školjka bez ruba za ispiranje
- Jednostavna montaža s pomoću tehnologije Easy Fast Fixing (Tip EFF3)
- WC školjka s posebnom glazurom KeraTect
- Prepoznavanje korisnika
- Odračivanje s keramičkim sačastim filtrom, može se aktivirati
- Odračivanje s inercijskim radom
- Sušilo se može uključiti
- WC sjedalo s brzim zagrijavanjem
- WC sjedalo i WC poklopac sa funkcijom SoftClosing
- Poklopac WC-a s funkcijom SoftOpening
- Funkcije i postavke putem daljinskog upravljača
- Četiri korisnička profila, programabilna
- Kompatibilno s aplikacijom Geberit Home
- Priključak vode bočno lijevo sakriven iza WC školjke
- Mrežni priključak s trožilnim izvlačnim oplaštenim vodom, bočno desno sakriven iza WC školjke
- Odobrenje prema (DIN) EN 1717 / (DIN) EN 13077
- Temperatura vode tuša namjestiva pomoću aplikacije Geberit Home App
- Temperatura sušila namjestiva pomoću aplikacije Geberit Home App
- Temperatura grijanja WC sjedala namjestiva pomoću aplikacije Geberit Home App

Br. art.	Boja / površina	B [cm]	H [cm]	T [cm]	Klasa zaštite	Potrošnja snage (W)
146.293.11.1	WC školjka: bijela / KeraTect Dizajnerski poklopac: bijela	36	44,6	55,3	I	2000
146.293.FW.1	WC školjka: bijela / KeraTect Dizajnerski poklopac: inox četkani	36	44,6	55,3	I	2000
146.293.SI.1	WC školjka: bijela / KeraTect Dizajnerski poklopac: bijelo staklo	36	44,6	55,3	I	2000
146.293.SJ.1	WC školjka: bijela / KeraTect Dizajnerski poklopac: crno staklo	36	44,6	55,3	I	2000

### Pribor

- Pregled pribora – Priključak vode i struje za Geberit ugradbene vodokotliće → str. 441



- Ovom proizvodu priloženo je sredstvo za uklanjanje kamenca Geberit AquaClean. Ovaj potrošni materijal sadrži klasificirane opasne tvari. Upute i mjere za sigurno rukovanje opasnim tvarima navedene su na [www.geberit.hr](http://www.geberit.hr).





## Tuš WC sjedala

### Tuš WC sjedala

#### Geberit AquaClean Tuma Comfort tuš WC sjedalo

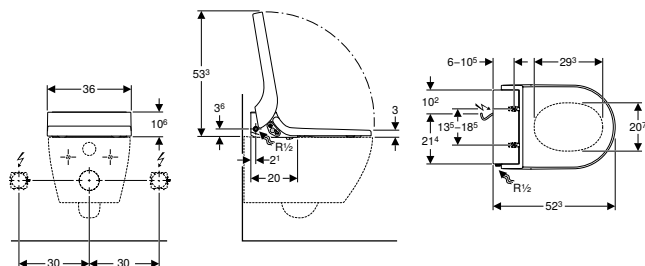

click & scan

#### Primjene

- Za komfornu uporabu WC školjke bez neugodnih mirisa
- Za njegujuće čišćenje analne i vaginalne zone vodom
- Za naknadnu montažu na WC školjke (zamjena za WC sjedalo)

#### Tehnički podaci

Stupanj zaštite	IPX4
Nazivni napon	230 V AC
Frekvencija mreže	50 Hz
Potrošnja snage u stanju mirovanja maks.	0,5 W
Dužina kabla	2 m
Tlak protoka min.	0,5–10 bar
Radna temperatura	5–40 °C
Područje podešavanja temperature vode	34–40 °C
Tvorničke postavke temperature vode	37 °C
Izračunati protok	0,02 l/s
Najmanji tlak protoka za izračunati protok	0,5 bar
Trajanje tuširanja	50 s
Opterećenje WC sjedala maks.	150 kg

#### Opseg isporuke

- Armirano crijevo 3/8" s koljenom 1/2"
- Zaštita od prskanja
- Gumeni odbojnik za WC sjedalo/školjku
- Sredstvo za uklanjanje kamenca 125 ml
- Komplet za čišćenje
- Daljinski upravljač sa zidnim nosačem i baterijom CR2032
- Pričvrtni materijal

#### Svojstva

- Priprema tople vode preko protočnog grijača
- Analni tuš s tehnologijom tuša WhirlSpray
- Zasebna lady mlaznica u zaštićenom položaju mirovanja
- Mogućnost deaktiviranja protočnog grijača
- Ručica tuša s mlaznicom za analnu i vaginalnu zonu, izvlačiva
- Jačina mlaza tuša, namjestiva u pet stupnjeva
- Ručica tuša, podesiva u pet stupnjeva
- Namjestiv pulsirajući mlaz (automatsko pokretanje ručice tuša naprijed-natrag)
- Automatsko ispiranje tuš-mlaznice svježom vodom prije i nakon uporabe
- Program za uklanjanje kamenca
- Prepoznavanje korisnika
- Odzračivanje s keramičkim sačastim filtrom, može se aktivirati
- Odzračivanje s inercijskim radom
- Sušilo se može uključiti
- WC sjedalo s brzim zagrijavanjem
- WC sjedalo i WC poklopac sa funkcijom SoftClosing
- Poklopac WC-a s funkcijom SoftOpening
- Funkcije i postavke putem daljinskog upravljača
- Četiri korisnička profila, programabilna
- Priključak vode bočno lijevo
- Stražnji mrežni priključak, mogućnost skrivenog postavljanja lijevo ili desno
- Mrežni kabel, može se skratiti
- Odobrenje prema (DIN) EN 1717 / (DIN) EN 13077
- Kompatibilno s aplikacijom Geberit Home
- Temperatura vode tuša namjestiva pomoću aplikacije Geberit Home App
- Temperatura sušila namjestiva pomoću aplikacije Geberit Home App
- Temperatura grijanja WC sjedala namjestiva pomoću aplikacije Geberit Home App

Br. art.	Boja / površina	Klasa zaštite	Potrošnja snage (W)
146.273.11.1	bijela	I	2000
146.273.FW.1	inox četkani	I	2000
146.273.SI.1	bijela / staklo	I	2000
146.273.SJ.1	crna / staklo	I	2000

#### Naručuje se dodatno

- Set priključka vode

**Može se kombinirati sa**

- Geberit ONE konzolna WC školjka, zatvorene forme, TurboFlush, s WC sjedalom → str. 74
- Geberit Selnova konzolna WC školjka, zatvorena forma, Rimfree → str. 247
- Geberit iCon konzolna WC školjka, zatvorena forma, Rimfree → str. 200
- Geberit iCon podna WC školjka, u ravnini sa zidom, zatvorena forma, Rimfree → str. 204
- Geberit Acanto konzolna WC školjka, zatvorena forma, tehnika ispiranja TurboFlush → str. 142
- Geberit Selnova podna WC školjka za monoblok vodokotlić, horizontalni odvod, djelomično zatvorena forma, Rimfree → str. 258
- Geberit Selnova konzolna WC školjka, djelomično zatvorena forma, Rimfree → str. 248
- Geberit Selnova konzolna WC školjka, povišena, zatvorena forma, Rimfree → str. 251
- Geberit Selnova konzolna WC školjka → str. 250
- Geberit Selnova podna WC školjka, u ravnini sa zidom, horizontalni ili vertikalni odvod, zatvorena forma, Rimfree → str. 255
- Geberit Selnova podna WC školjka za monoblok vodokotlić, horizontalni odvod, djelomično zatvorena forma → str. 259
- Geberit Selnova podna WC školjka, u ravnini sa zidom, horizontalni odvod, djelomično zatvorene forme → str. 257
- Geberit Selnova podna WC školjka, u ravnini sa zidom, horizontalni ili vertikalni odvod, djelomično zatvorene forme, Rimfree → str. 256
- Geberit Selnova podna WC školjka, vertikalni odvod, djelomično zatvorena forma, Rimfree → str. 254

**Pribor**

- Pregled pribora – Priključak vode i struje za Geberit ugradbene vodokotliče → str. 441



- Ovom proizvodu priloženo je sredstvo za uklanjanje kamenca Geberit AquaClean. Ovaj potrošni materijal sadži klasificirane opasne tvari. Upute i mjere za sigurno rukovanje opasnim tvarima navedene su na [www.geberit.hr](http://www.geberit.hr).
- Set priključka vode odabrati prema načinu montaže

## Geberit AquaClean tuš WC sjedalo Tuma Classic

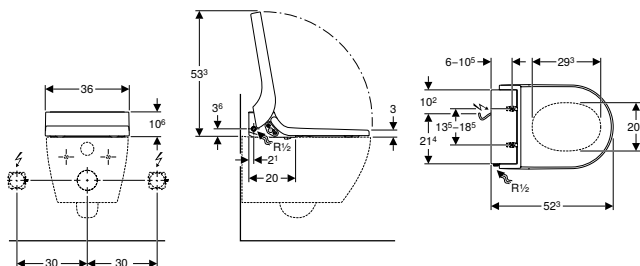

click &amp; scan

## Primjene

- Za komfornu uporabu WC školjke
- Za njegujuće čišćenje analne zone vodom
- Za naknadnu montažu na WC školjke (zamjena za WC sjedalo)

## Tehnički podaci

Stupanj zaštite	IPX4
Nazivni napon	230 V AC
Frekvencija mreže	50 Hz
Potrošnja snage u stanju mirovanja maks.	0,5 W
Dužina kabela	2 m
Tlak protoka min.	0,5–10 bar
Radna temperatura	5–40 °C
Područje podešavanja temperature vode	34–40 °C
Tvorničke postavke temperature vode	37 °C
Izračunati protok	0,02 l/s
Najmanji tlak protoka za izračunati protok	0,5 bar
Trajanje tuširanja	50 s
Opterećenje WC sjedala maks.	150 kg

## Svojstva

- Priprema tople vode preko protočnog grijača
- Analni tuš s tehnologijom tuša WhirlSpray
- Ručica tuša s mlaznicom za analnu zonu, izvlačiva
- Jačina mlaza tuša, namjestiva u pet stupnjeva
- Pulsirajući mlaz (automatsko pokretanje ručice tuša naprijed-natrag)
- Automatsko ispiranje tuš-mlaznice svježom vodom prije i nakon uporabe
- Program za uklanjanje kamenca
- WC sjedalo i WC poklopac sa funkcijom SoftClosing
- Poklopac WC-a s funkcijom SoftOpening
- Priključak vode bočno lijevo
- Stražnji mrežni priključak, mogućnost skrivenog postavljanja lijevo ili desno
- Mrežni kabel, može se skratiti
- Odobrenje prema (DIN) EN 1717 / (DIN) EN 13077
- Kompatibilno s aplikacijom Geberit Home
- Temperatura vode tuša namjestiva pomoću aplikacije Geberit Home App
- Protocni grijač može se deaktivirati pomoću aplikacije Geberit Home App
- Ručica tuša podesiva u pet stupnjeva pomoću aplikacije Geberit Home App

## Opseg isporuke

- Armirano crijevo 3/8" s koljenom 1/2"
- Zaštita od prskanja
- Pričvrtni materijal
- Gumeni odbojnik za WC sjedalo/školjku
- Sredstvo za uklanjanje kamenca 125 ml

Br. art.	Boja / površina	Klasa zaštite	Potrošnja snage (W)
146.073.11.1	bijela	I	2000

## Naručuje se dodatno

- Set priključka vode

## Može se kombinirati sa

- Geberit ONE konzolna WC školjka, zatvorene forme, TurboFlush, s WC sjedalom → str. 74
- Geberit Selnova podna WC školjka, u ravnini sa zidom, horizontalni ili vertikalni odvod, zatvorena forma, Rimfree → str. 255
- Geberit Selnova konzolna WC školjka, zatvorena forma, Rimfree → str. 247
- Geberit iCon konzolna WC školjka, zatvorena forma, Rimfree → str. 200
- Geberit iCon podna WC školjka, u ravnini sa zidom, zatvorena forma, Rimfree → str. 204
- Geberit Acanto konzolna WC školjka, zatvorena forma, tehnika ispiranja TurboFlush → str. 142
- Geberit Selnova podna WC školjka za monoblok vodokotlić, horizontalni odvod, djelomično zatvorena forma, Rimfree → str. 258
- Geberit Selnova konzolna WC školjka, djelomično zatvorena forma, Rimfree → str. 248
- Geberit Selnova konzolna WC školjka, povišena, zatvorena forma, Rimfree → str. 251
- Geberit Selnova konzolna WC školjka → str. 250
- Geberit Selnova konzolna WC školjka, Rimfree → str. 249
- Geberit Selnova podna WC školjka, u ravnini sa zidom, horizontalni ili vertikalni odvod, djelomično zatvorene forme → str. 256
- Geberit Selnova podna WC školjka za monoblok vodokotlić, horizontalni odvod, djelomično zatvorena forma → str. 259
- Geberit Selnova podna WC školjka, u ravnini sa zidom, horizontalni odvod, djelomično zatvorene forme → str. 257
- Geberit Selnova podna WC školjka, u ravnini sa zidom, horizontalni ili vertikalni odvod, djelomično zatvorene forme, Rimfree → str. 256
- Geberit Selnova podna WC školjka, vertikalni odvod, djelomično zatvorena forma, Rimfree → str. 254

## Pribor

- Pregled pribora – Priključak vode i struje za Geberit ugradbene vodokotliće → str. 441



- Ovom proizvodu priloženo je sredstvo za uklanjanje kamenca Geberit AquaClean. Ovaj potrošni materijal sadrži klasificirane opasne tvari. Upute i mjere za sigurno rukovanje opasnim tvarima navedene su na [www.geberit.hr](http://www.geberit.hr).
- Set priključka vode odaberi prema načinu montaže

## Geberit AquaClean tuš WC sjedalo 4000

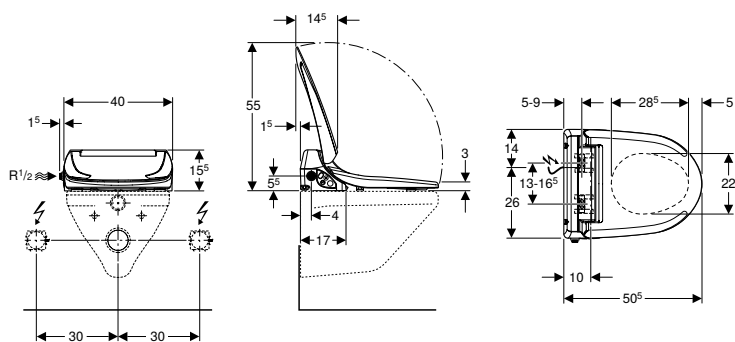

click &amp; scan

## Primjene

- Za komfornu uporabu WC školjke
- Za njegujuće čišćenje analne zone vodom
- Za naknadnu montažu na WC školjke (zamjena za WC sjedalo)

## Tehnički podaci

Stupanj zaštite	IPX4
Nazivni napon	230 V AC
Frekvencija mreže	50–60 Hz
Potrošnja snage u štednom načinu rada / kod uključenog grijanja	0,45 W / 5,8 W
Dužina kabla	2 m
Tlak protoka min.	0,5–10 bar
Radna temperatura	10–40 °C
Tvorničke postavke temperature vode	37 °C
Izračunati protok	0,04 l/s
Najmanji tlak protoka za izračunati protok	0,5 bar
Trajanje tuširanja	20 s
Opterećenje WC sjedala maks.	150 kg

## Svojstva

- WC sjedalo i WC poklopac sa funkcijom SoftClosing
- Integrirani spremnik tople vode
- Ručica tuša s mlaznicom za analnu zonu, izvlačiva
- Jačina mlaza tuša, namjestiva u pet stupnjeva
- Automatsko ispiranje tuš-mlaznice svježom vodom prije i nakon uporabe
- Mlaz tuša se tijekom tuširanja polako i kontinuirano hladi
- Namjestiv način rada spremnika tople vode (UKLJ. / ISKLJ. / štedni način rada)
- Prepoznavanje korisnika za pripremu tople vode
- Posljednje korištene postavke automatski se spremaju
- Priključak vode bočno lijevo
- Stražnji mrežni priključak, mogućnost skrivenog postavljanja lijevo ili desno
- Mrežni kabel, može se skratiti
- Odobrenje prema (DIN) EN 1717 / (DIN) EN 13077

## Opseg isporuke

- Set priključka vode za priključak bočno lijevo, za nadzbučne vodokotliče
- Zaštita od prskanja
- Gumeni odbojnik za WC sjedalo/školjku
- Pričvrсни materijal

Br. art.	Boja / površina	Klasa zaštite	Potrošnja snage (W)
146.130.11.2	bijela	I	800

## Može se kombinirati sa

- Geberit Selnova podna WC školjka za monoblok vodokotlić, horizontalni odvod, djelomično zatvorena forma, Rimfree → str. 258
- Geberit Selnova konzolna WC školjka, djelomično zatvorena forma, Rimfree → str. 248
- Geberit Selnova konzolna WC školjka → str. 250
- Geberit Selnova konzolna WC školjka, Rimfree → str. 249
- Geberit Selnova podna WC školjka, u ravnini sa zidom, horizontalni ili vertikalni odvod, djelomično zatvorene forme → str. 256
- Geberit Selnova podna WC školjka za monoblok vodokotlić, horizontalni odvod, djelomično zatvorena forma → str. 259
- Geberit Selnova podna WC školjka za monoblok vodokotlić, vertikalni odvod → str. 262
- Geberit Selnova podna WC školjka za monoblok vodokotlić, horizontalni odvod → str. 261
- Geberit Selnova podna WC školjka, u ravnini sa zidom, horizontalni odvod, djelomično zatvorene forme → str. 257
- Geberit Selnova podna WC školjka, u ravnini sa zidom, horizontalni ili vertikalni odvod, djelomično zatvorene forme, Rimfree → str. 256
- Geberit Selnova podna WC školjka, vertikalni odvod, djelomično zatvorena forma, Rimfree → str. 254

## Pribor

- Pregled pribora – Priključak vode i struje za Geberit ugradbene vodokotliče → str. 441



- Priloženi standardni materijal za povezivanje namijenjen je za povezivanje svih predzidnih vodokotlića s priključkom za vodu s lijeve strane (gledano s prednje strane)
- Za ugradbene vodokotliče mora se posebno naručiti:
- priključak vode podešen za Geberit Omega ugradbeni vodokotlić 12 cm, ugradbena visina 82 / 98 cm (br. art. 240.635.00.1)
- priključak vode podešen za Geberit Sigma ugradbeni vodokotlić 12 cm (art. br. 249.801.00.1)

## Dizajnerske ploče

### Za kompletne WC sustave

#### Dizajnerska ploča za Geberit AquaClean tuš WC komplete

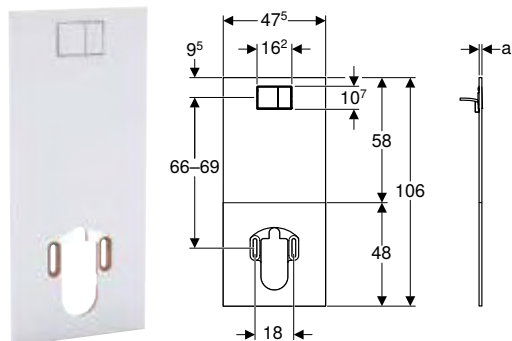

click & scan

#### Primjene

- Za priključenje tuš-WC kompleta Geberit AquaClean Tuma na ugradbene vodokotliče Geberit
- Za priključenje Geberit AquaClean Sela na Geberit ugradbene vodokotliče
- Za priključenje Geberit AquaClean Mera na Geberit ugradbene vodokotliče
- Za ugradbene vodokotliče Sigma 12 cm
- Za ugradbene vodokotliče Twinline 12 cm (od godine proizvodnje 1997. ili od godine proizvodnje 1988. s ugrađenim setom za preradu na dvokoličinsko ispiranje)
- Za ugradbene vodokotliče Sigma, ako se potreban provrt rupe za priključak vode ne može izvesti (npr. stan za najam)
- Za površine u potpunosti obložene pločicama

#### Svojstva

- Prikladno za razmak 66–69 cm, mjereno od sredine tipke za aktiviranje do sredine nosača keramike
- Zamjenski set, može se montirati i demontirati bez oštećivanja površine s pločicama
- Pokrovna ploča s integriranim aktiviranjem za dvokoličinsko ispiranje
- Tipka za aktiviranje, mat krom
- Aktiviranje u ravnini zida
- Sakriveno proveden priključak vode
- Mrežni kabel, može se postaviti iza pokrovne ploče

#### Opseg isporuke

- Pokrovna ploča
- 4 poluge za aktiviranje
- Prijelazni komad, ravna brtva na radijalnu brtvu
- Pričvrtni materijal

Br. art.	Boja / površina	Oznaka materijala	a [cm]
115.328.SI.1	bijela / staklo	visokotlačni laminat / staklo	2
115.328.SJ.1	crna / staklo	visokotlačni laminat / staklo	2
115.329.11.1	alpsko bijela	visokotlačni laminat	1,5

#### Pribor

- Geberit set za preradu za dvokoličinsko ispiranje, za ugradbeni vodokotlić tip 110.800
- Geberit priključni set za konzolnu WC školjku, duljine 18,5 cm → str. 505
- Geberit priključni set za konzolnu WC školjku, duljine 30 cm → str. 504

## Za tuš WC sjedala

### Dizajnerska ploča za Geberit AquaClean tuš WC sjedala

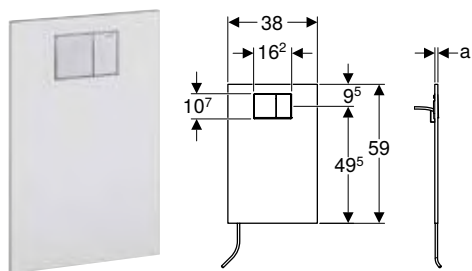

click & scan

#### Primjene

- Za priključenje Geberit AquaClean tuš WC sjedala na ugradbene vodokotliče
- Za priključenje Geberit AquaClean 4000 na ugradbene vodokotliče
- Za priključenje Geberit AquaClean 5000 i Geberit AquaClean 5000plus na ugradbene vodokotliče
- Za priključenje tuš WC sjedala Geberit AquaClean Tuma
- Za ugradbene vodokotliče Sigma 12 cm
- Za ugradbene vodokotliče Twinline 12 cm (od godine proizvodnje 1997. ili od godine proizvodnje 1988. s ugrađenim setom za preradu na dvokoličinsko ispiranje)
- Za ugradbene vodokotliče Sigma, ako se potreban provrt rupe za priključak vode ne može izvesti (npr. stan za najam)
- Za površine u potpunosti obložene pločicama

#### Opseg isporuke

- Pokrovna ploča
- 4 poluge za aktiviranje
- Prijelazni komad, ravna brtva na radijalnu brtvu
- Y-račva
- Armirano crijevo
- Pričvrtni materijal

#### Svojstva

- Zamjenski set, može se montirati i demontirati bez oštećivanja površine s pločicama
- Pokrovna ploča s integriranim aktiviranjem za dvokoličinsko ispiranje
- Aktiviranje u ravnini zida
- Tipka za aktiviranje, mat krom
- Sakriveno proveden priključak vode u pokrovnoj ploči

Br. art.	Boja / površina	Oznaka materijala	a [cm]
115.322.11.1	alpsko bijela	visokotlačni laminat	1,5
115.324.SI.1	bijela / staklo	visokotlačni laminat / staklo	2
115.324.SJ.1	crna / staklo	visokotlačni laminat / staklo	2

#### Pribor

- Geberit set za preradu za dvokoličinsko ispiranje, za ugradbeni vodokotlić tip 110.800



- Za tuš WC sjedala Geberit AquaClean Tuma s WC školjkama duljine veće od 56 cm
- Za tuš WC sjedala Geberit AquaClean Tuma dodatno naručiti priključno koljeno s navojnom maticom art. br. 147.236.00.1

## Pribor

### Pregled pribora – Priključak vode i struje za Geberit ugradbene vodokotliče

Geberit Hrvatska, Izdanje: listopad 2023

		Sigma 12 cm do ožujka 2013	Sigma 12 cm	Sigma 12 cm s kutijom za pri- ključke	Sigma 8 cm do ožujka 2013	
<b>Za Geberit AquaClean 4000</b>						
Set za priključak vode	115.438.00.1					
	240.396.00.1					
	240.635.00.1					
	249.801.00.1		✓	✓	✓	✓
Dizajnerska ploča	115.322.11.1					
	115.324.SI.1					
	115.324.SJ.1					
<b>Za tuš WC sjedala Geberit AquaClean Tuma</b>						
Set za priključak vode	115.438.00.1					
	240.396.00.1					
	147.035.00.1		✓	✓	✓	✓
	147.045.00.1					
Dizajnerska ploča	115.322.11.1					
	115.324.SI.1					
	115.324.SJ.1					
<b>Za Geberit AquaClean Alba kompletne tuš WC-e</b>						
Set za priključak vode	240.635.00.1					
	147.045.00.1					
	249.801.00.1		✓			✓
Mrežni kabel s utikačem Exceedconn	147.081.P0.1		✓			✓

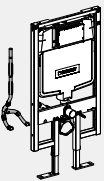
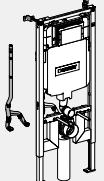
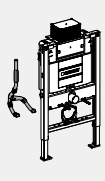
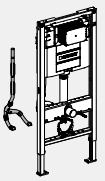
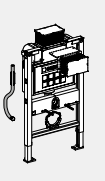
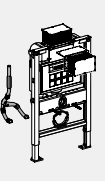
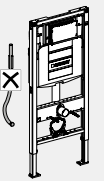
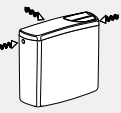
	Sigma 8 cm do 2015	Sigma 8 cm od 2016	Omega 12 cm	Omega 12 cm	Kappa 15 cm do ožujka 2013.	Kappa 15 cm	Bez prazne cijevi	Nadžbukni vodokotlići, priključak vode lijevo / u sredini / desno
			82 / 98 cm	112 cm				
								
								✓ <sup>1)</sup>
								✓ <sup>2)</sup>
			✓		✓	✓		
	✓	✓		✓				
							✓	
							✓	
							✓	
								✓ <sup>1)</sup>
								✓ <sup>2)</sup>
	✓	✓		✓				
							✓	
							✓	
							✓	
					✓			
							✓	
					✓		✓	



# Geberit AquaClean tuš WC-i

Pribor  
Za tuš WC sjedala

Geberit Hrvatska, Izdanje: listopad 2023

			Sigma 12 cm do ožujka 2013	Sigma 12 cm	Sigma 12 cm s kutijom za pri- klučke	Sigma 8 cm do ožujka 2013	
<b>Za Geberit AquaClean 4000</b>							
Dizajnerska ploča	115.329.11.1						
	115.328.SI.1						
	115.328.SJ.1						
<b>Za Geberit AquaClean Sela kompletne tuš WC-e</b>							
Set za priključak vode	240.635.00.1						
	147.045.00.1						
	249.801.00.1		✓			✓	
Mrežni kabel s utikačem	242.839.P0.1		✓			✓	
Dizajnerska ploča	115.329.11.1						
	115.328.SI.1						
	115.328.SJ.1						
<b>Za Geberit AquaClean Tuma kompletne tuš WC-e</b>							
Set za priključak vode	249.801.00.1		✓			✓	
	240.635.00.1						
	147.045.00.1						
Mrežni kabel s utikačem	242.839.P0.1		✓			✓	
Dizajnerska ploča	115.329.11.1						
	115.328.SI.1						
	115.328.SJ.1						
<b>Za Geberit AquaClean Mera</b>							
Mrežni kabel s utikačem	242.839.P0.1		✓			✓	
Dizajnerska ploča	115.329.11.1						
	115.328.SI.1						
	115.328.SJ.1						

✓ Potrebno

<sup>1)</sup> Priključak vode straga sredina

<sup>2)</sup> Priključak vode bočno desno

	Sigma 8 cm do 2015	Sigma 8 cm od 2016	Omega 12 cm		Kappa 15 cm do ožujka 2013.	Kappa 15 cm	Bez prazne cijevi	Nadžbukni vodokotlići, priključak vode lijevo / u sredini / desno
			82 / 98 cm	112 cm				
							✓	
							✓	
							✓	
					✓			
							✓	
					✓		✓	
							✓	
							✓	
							✓	
							✓	
							✓	
							✓	
							✓	
					✓		✓	
							✓	
							✓	
							✓	
							✓	

## Za kompletne WC sustave

### Isplavna cijev za Geberit AquaClean Sela za Geberit Monolith sanitarni modul



click & scan

#### Primjene

- Za priključivanje Geberit AquaClean Sela na Geberit Monolith (do godine proizvodnje 2016.)

#### Br. art.

147.043.00.1

### Mrežni kabel za Geberit AquaClean



click & scan

#### Primjene

- Za priključenje tuš-WC kompleta Geberit AquaClean Tuma na vanjsku utičnicu, desno, 30 cm
- Za priključenje Geberit AquaClean Sela na vanjsku utičnicu, desno, 30 cm

#### Svojstva

- Duljina 60 cm
- Ženska utičnica, predmontirana

#### Tehnički podaci

Nazivni napon	220–230 V AC
Frekvencija mreže	50–60 Hz
Materijal	PVC

Br. art.	Boja / površina	d1, ø [mm]
242.839.P0.1	bijela	7

**Novo**

### Mrežni kabel za Geberit AquaClean Alba



click & scan

#### Br. art. Boja / površina

147.081.P0.1 bijela

Dobavljivo od: travanj 2024

## Modul sučelja 4,1 V, za Geberit AquaClean Mera / Sela

[click & scan](#)

### Primjene

- Za sakriveni priključak elektroničkih uređaja za aktiviranje ispiranja WC-a ili tipke za aktiviranje Geberit
- Za priključenje tipki za aktiviranje Sigma10 i Sigma80 (do godine proizvodnje lipanj 2022.)
- Za priključenje elektroničkog aktiviranja ispiranja spojenog žicom (do godine proizvodnje lipanj 2022.)
- Za priključivanje Geberit Monolith Plus sanitarnih modula (godina proizvodnje od 2019. do ožujka 2023.)

### Svojstva

- Automatsko aktiviranje ispiranja, može se pokrenuti
- Napajanje putem tuš-WC-a

### Tehnički podaci

Radni napon	4,1 V DC
-------------	----------

### Br. art.

147.039.00.1

## Modul sučelja 12 V, za Geberit AquaClean Mera/Sela

[click & scan](#)

### Primjene

- Za sakriveni priključak struje Geberit DuoFresh modula s ručnim aktiviranjem
- Za sakriveni priključak elektroničkih uređaja za aktiviranje ispiranja WC-a ili tipke za aktiviranje Geberit
- Za priključenje tipki za aktiviranje Sigma10 i Sigma80 (od godine proizvodnje lipanj 2022.)
- Za priključenje elektroničkog aktiviranja ispiranja spojenog žicom (od godine proizvodnje srpanj 2022.)
- Za priključivanje Geberit Monolith Plus sanitarnih modula (od godine proizvodnje travanj 2023.)

### Svojstva

- Napajanje putem tuš-WC-a
- Automatsko aktiviranje ispiranja može se aktivirati u kombinaciji s elektroničkim aktiviranjem ispiranja
- Automatsko aktiviranje priključka za odzračivanje Geberit Duo-Fresh modula

### Tehnički podaci

Radni napon	12 V DC
-------------	---------

### Br. art.

147.049.00.1

## Za tuš WC sjedala

### Geberit set priključka vode za nadžbukne vodokotliče s priključkom vode straga u sredini



click & scan

#### Primjene

- Za priključenje Geberit AquaClean 4000 na nadžbukne vodokotliče s priključkom vode straga u sredini
- Za priključenje Geberit AquaClean 5000 i Geberit AquaClean 5000plus na nadžbukne vodokotliče s priključkom vode straga u sredini
- Za priključenje tuš WC sjedala Geberit AquaClean Tuma na nadžbukne vodokotliče s priključkom vode straga u sredini

#### Opseg isporuke

- 2 armirana crijeva 3/8"
- Priključni materijal
- Pričvrtni materijal

#### Br. art.

115.438.00.1



- Kod priključka tuš WC-sjedala Geberit AquaClean Tuma na nadžbukni vodokotlič Geberit s priključkom za vodu u sredini treba dodatno naručiti art. br. 147.034.00.1

### Geberit set priključka vode za nadžbukne vodokotliče s priključnim koljenom desno



click & scan

#### Primjene

- Za priključenje Geberit AquaClean 4000 na nadžbukne vodokotliče s priključkom vode desno
- Za priključenje Geberit AquaClean 5000 i Geberit AquaClean 5000plus na nadžbukne vodokotliče s priključkom vode desno
- Za priključenje tuš WC sjedala Geberit AquaClean Tuma na nadžbukne vodokotliče s priključkom vode desno

#### Opseg isporuke

- 4 armirana crijeva R 3/8"
- Nosač
- Pričvrtni materijal

#### Br. art.

240.396.00.1



- Kod priključka tuš WC-sjedala Geberit AquaClean Tuma na nadžbukni vodokotlič Geberit s priključkom za vodu desno treba dodatno naručiti art. br. 147.034.00.1

### Set priključka vode za ugradbene vodokotliče 12 cm, za Geberit AquaClean Tuma tuš WC sjedalo



click & scan

#### Primjene

- Za ugradbene vodokotliče Geberit s predmontiranom praznom cijevi za priključak vode
- Za priključak vode 19,5 cm iz srednje osi
- Za priključenje tuš WC sjedala Geberit AquaClean Tuma na ugradbene vodokotliče Geberit Sigma 12 cm
- Za priključenje tuš WC sjedala Geberit AquaClean Tuma na ugradbene vodokotliče Geberit Sigma 8 cm
- Za priključenje tuš WC sjedala Geberit AquaClean na ugradbene vodokotliče Geberit Omega 12 cm, visina ugradnje 112 cm

#### Opseg isporuke

- Y-račva
- Kutni ventil 1/2"
- Pokrovna rozeta
- Armirano crijevo 3/8"
- Priključni materijal
- Pričvrtni materijal

#### Br. art.

147.035.00.1

## Za tuš WC sjedala i kompletne WC sustave

### Zidna ploča za upravljanje, za Geberit AquaClean

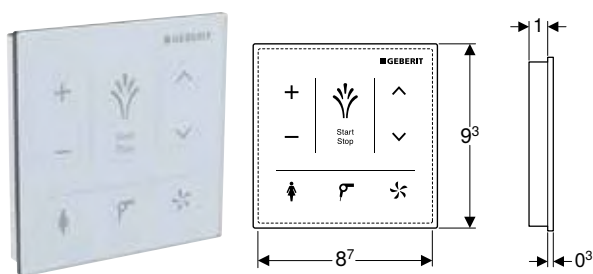

click & scan

#### Primjene

- Za ručno, bežično upravljanje funkcijama tuš-WC-a
- Za nazidnu montažu
- Za Geberit AquaClean Tuma Comfort
- Za tuš-WC komplete Geberit AquaClean Mera

#### Svojstva

- Korisničko sučelje, kapacitivno
- Površina od stakla
- Spajanje putem Bluetootha
- Napajanje putem baterije
- Upozorenje kod slabe baterije

#### Tehnički podaci

Tip baterije	CR2032 (3 V)
Vijek trajanja isporučene baterije	2 godine
Stupanj zaštite	IPX4
Radna temperatura	5–40 °C
Relativna vlažnost	10–100 %

#### Opseg isporuke

- 3 litijske baterije, tip CR 2032
- Pričvrсни materijal

Br. art.	Boja / površina	B [cm]	H [cm]
147.038.SI.1	bijela / staklo	9,3	9,3
147.038.SJ.1	crna / staklo	9,3	9,3

### Zidna ploča za upravljanje, za Geberit AquaClean Sela

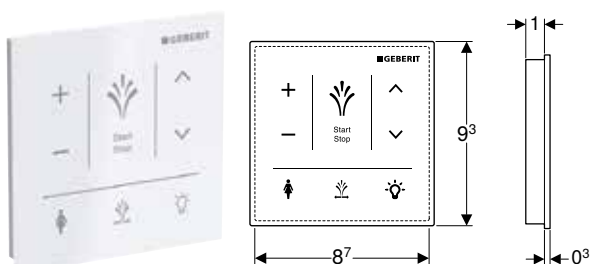

click & scan

#### Primjene

- Za ručno, bežično upravljanje funkcijama tuš-WC-a
- Za nazidnu montažu
- Za Geberit AquaClean Sela

#### Svojstva

- Korisničko sučelje, kapacitivno
- Površina od stakla
- Spajanje putem Bluetootha
- Napajanje putem baterije
- Upozorenje kod slabe baterije

#### Tehnički podaci

Tip baterije	CR2032 (3 V)
Vijek trajanja isporučene baterije	2 godine
Stupanj zaštite	IPX4
Radna temperatura	5–40 °C
Relativna vlažnost	10–100 %

#### Opseg isporuke

- 3 litijske baterije, tip CR 2032
- Pričvrсни materijal

Br. art.	Boja / površina	B [cm]	H [cm]
147.041.SI.1	bijela / staklo	9,3	9,3
147.041.SJ.1	crna / staklo	9,3	9,3

### Zidna ploča za beskontaktno upravljanje, za Geberit AquaClean

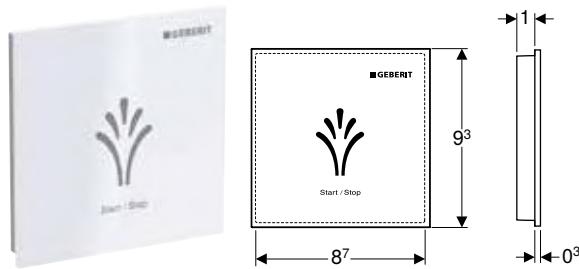

click & scan

#### Primjene

- Za nazidnu montažu
- Za Geberit AquaClean Sela
- Za Geberit AquaClean Tuma Comfort
- Za tuš-WC komplete Geberit AquaClean Mera
- Za beskontaktno upravljanje funkcijama tuša i WC-a

#### Tehnički podaci

Tip baterije	CR2032 (3 V)
Vijek trajanja isporučene baterije	2 godine
Stupanj zaštite	IPX4
Radna temperatura	5–40 °C
Relativna vlažnost	10–100 %

#### Svojstva

- Korisničko sučelje, kapacitivno
- Beskontaktno aktiviranje
- Površina od plastike
- Spajanje putem Bluetootha
- Napajanje putem baterije
- Upozorenje kod slabe baterije

#### Opseg isporuke

- 3 litijske baterije, tip CR 2032
- Pričvrtni materijal

Br. art.           Boja / površina

147.044.00.1   bijela / plastika

### Geberit AquaClean set priključka vode za ugradbene vodokotliče 8 / 12 cm



click & scan

#### Primjene

- Za ugradbene vodokotliče s predmontiranom praznom cijevi za priključak vode
- Za priključak vode 19,5 cm iz srednje osi
- Za priključenje Geberit AquaClean 4000 na ugradbene vodokotliče Geberit Sigma 12 cm
- Za priključenje Geberit AquaClean 4000 na ugradbene vodokotliče Geberit Sigma 8 cm
- Za priključenje Geberit AquaClean 4000 na ugradbene vodokotliče Geberit Omega 12 cm, visina ugradnje 112 cm
- Za priključenje Geberit AquaClean 4000 na montažne elemente za osobe s invaliditetom Geberit Duofix
- Za priključenje tuš-WC kompleta Geberit AquaClean Tuma na ugradbene vodokotliče Geberit Sigma 12 cm
- Za priključenje tuš-WC kompleta Geberit AquaClean Tuma na ugradbene vodokotliče Geberit Sigma 8 cm
- Za priključenje tuš-WC kompleta Geberit AquaClean Sela na ugradbene vodokotliče Geberit Sigma 8 cm
- Za priključivanje Geberit AquaClean Sela kompletnih tuš WC-a na Geberit Sigma ugradbenim vodokotlićima 12 cm

#### Opseg isporuke

- Y-račva
- Kutni ventil 1/2"
- 2 armirana crijeva 3/8"
- Pričvrtni materijal

Br. art.

249.801.00.1

## Geberit AquaClean set priključka vode za ugradbene vodokotliče 12 / 15 cm



click & scan

### Primjene

- Za ugradbene vodokotliče s predmontiranom praznom cijevi za priključak vode
- Za priključak vode 19,5 cm iz srednje osi
- Za priključenje Geberit AquaClean 4000 na ugradbene vodokotliče Geberit Omega 12 cm, visina ugradnje 82 / 98 cm
- Za priključenje Geberit AquaClean 4000 na ugradbene vodokotliče Geberit Kappa 15 cm
- Za priključenje tuš-WC kompleta Geberit AquaClean Tuma na ugradbene vodokotliče Geberit Kappa 15 cm
- Za priključivanje Geberit AquaClean Sela kompletnih tuš WC-a na Geberit Kappa ugradbenim vodokotlicima 15 cm

### Opseg isporuke

- Kutni ventil 1/2"
- 3 armirana crijeva 3/8"
- Priključni materijal

Br. art.

240.635.00.1

## Set konvencionalnih priključaka vode za Geberit AquaClean Sela / Tuma / Alba



click & scan

### Primjene

- Za konvencionalne bočne priključke vode lijevo
- Za priključenje Geberit AquaClean Sela
- Za priključenje Geberit AquaClean Tuma
- Za priključenje Geberit AquaClean tuš-WC kompleta na Geberit Duofix montažne elemente bez prepreka u vidljivom području

### Opseg isporuke

- Kutni ventil 1/2"
- Armirano crijevo 3/8"

Br. art.

147.045.00.1

**Novo**

## Veliki zidni nosač, sa zaštitom od krađe, za Geberit AquaClean daljinske upravljače (od godine proizvodnje 2024.)



click & scan

### Primjene

- Za daljinske upravljače za Geberit AquaClean Mera (od godine proizvodnje 2024.)
- Za daljinske upravljače za Geberit AquaClean Sela (od godine proizvodnje 2024.)
- Za daljinske upravljače za Geberit AquaClean Tuma Comfort (od godine proizvodnje 2024.)

### Opseg isporuke

- Zidni nosač
- Pričvrtni materijal

### Svojstva

- Za zidnu montažu
- Držač učvršćen vijcima, s magnetima
- Sa zaštitom od krađe

Br. art. Boja / površina

147.086.01.1 bijela

Dobavljivo od: travanj 2024



**Novo**

## Mali zidni nosač, sa zaštitom od krađe, za Geberit AquaClean daljinske upravljače (od godine proizvodnje 2024.)



click & scan

### Primjene

- Za daljinske upravljače za Geberit AquaClean Alba
- Za daljinske upravljače za Geberit AquaClean Tuma Classic (od godine proizvodnje 2024.)
- Za daljinske upravljače za Geberit AquaClean Cama (od godine proizvodnje 2024.)

### Opseg isporuke

- Zidni nosač
- Pričvrtni materijal

### Svojstva

- Za zidnu montažu
- Držać učvršćen vijcima, s magnetima
- Sa zaštitom od krađe

Br. art. Boja / površina

147.076.01.1 bijela

Dobavljivo od: travanj 2024

## Potrošni materijal

### Geberit AquaClean sredstvo za čišćenje



click & scan

### Primjene

- Za čišćenje Geberit AquaClean tuš WC-a

### Opseg isporuke

- Sredstvo za čišćenje 500 ml

### Svojstva

- Sadržaj 500 ml
- Primjenjivo trenutno i nerazrijeđeno
- Ekološki prihvatljivo
- Dermatološki provjereno

Br. art.

242.546.00.1

### Geberit AquaClean komplet za čišćenje



click & scan

### Primjene

- Za čišćenje Geberit AquaClean tuš WC-a

### Svojstva

- Primjenjivo trenutno i nerazrijeđeno
- Ekološki prihvatljivo
- Dermatološki provjereno

### Opseg isporuke

- Sredstvo za čišćenje 500 ml
- Krpa

Br. art.

242.547.00.1

## Geberit AquaClean sredstvo za čišćenje, vrećica za nadopunjavanje



click &amp; scan

### Primjene

- Za čišćenje Geberit AquaClean tuš WC-a
- Za ponovno dvostruko punjenje Geberit AquaClean bočice sredstva za čišćenje

### Opseg isporuke

- Sredstvo za čišćenje 1000 ml

### Svojstva

- Vrećica za dopunjavanje 1000 ml
- Primjenjivo trenutno i nerazrijeđeno
- Ekološki prihvatljivo
- Dermatološki provjereno

### Br. art.

147.073.00.1

## Geberit AquaClean sredstvo za uklanjanje kamenca



click &amp; scan

### Primjene

- Za uklanjanje kamenca iz Geberit AquaClean Mera
- Za uklanjanje kamenca iz Geberit AquaClean Tuma
- Za uklanjanje kamenca iz Geberit AquaClean Sela
- Za uklanjanje kamenca iz uređaja serije Geberit AquaClean Alba
- Za uklanjanje kamenca iz Geberit AquaClean Cama

### Opseg isporuke

- Boca 125 ml

### Svojstva

- Spremno za uporabu
- Za 1 ciklus uklanjanja kamenca

### Br. art.

147.040.00.1



- Ovaj potrošni materijal sadrži klasificirane opasne tvari. Upute i mjere za sigurno rukovanje opasnim tvarima navedene su na [www.geberit.hr](http://www.geberit.hr).

## Geberit keramički sačasti filter tip 3



click &amp; scan

### Primjene

- Za neutralizaciju mirisa
- Za Geberit AquaClean Tuma Comfort
- Za Geberit AquaClean Mera
- Za Geberit Monolith Plus sanitarne module

### Svojstva

- Vijek trajanja filtra je 1 godina

### Br. art.

242.999.00.1

### Geberit tset keramičkih sačastih filtera tip 3



[click & scan](#)

#### Primjene

- Za neutralizaciju mirisa
- Za Geberit AquaClean Tuma Comfort
- Za Geberit AquaClean Mera
- Za Geberit Monolith Plus sanitarne module

#### Opseg isporuke

- 2 keramička sačasta filtra

#### Svojstva

- Vijek trajanja filtra je 1 godina

#### Br. art.

147.072.00.1

### Set filtera od aktivnog ugljena za Geberit AquaClean tuš WC sjedala



[click & scan](#)

#### Primjene

- Za neutralizaciju mirisa
- Za Geberit AquaClean 5000
- Za Geberit AquaClean 5000plus
- Za Balena 6000

#### Opseg isporuke

- Set od 2 komada

#### Svojstva

- Vijek trajanja filtra je 1 godina

#### Br. art.

240.116.00.1

### Filter od aktivnog ugljena za Geberit AquaClean 8000plus kompletne tuš WC-e



[click & scan](#)

#### Primjene

- Za neutralizaciju mirisa
- Za Geberit AquaClean 8000plus
- Za Balena 8000

#### Opseg isporuke

- Filtar od aktivnog ugljena

#### Svojstva

- Vijek trajanja filtra je 1 godina

#### Br. art.

250.022.00.1

## Geberit AquaClean sredstvo za dezinfekciju mlaznice 8000plus



click & scan

### Primjene

- Za Geberit AquaClean 8000plus
- Za Balena 8000

### Opseg isporuke

- Sredstvo za dezinfekciju mlaznice, 400 ml

### Svojstva

- Sadržaj 400 ml
- Za oko 650 uporaba
- Dermatološki provjereno

### Br. art.

242.545.00.1



- Ovaj potrošni materijal sadrži klasificirane opasne tvari. Upute i mjere za sigurno rukovanje opasnim tvarima navedene su na [www.geberit.hr](http://www.geberit.hr).



# Ostali proizvodi

<b>Umivaonici.....</b>	<b>456</b>
Pribor .....	456
<b>Kupaonski namještaj.....</b>	<b>458</b>
Ostali namještaj .....	458
Pribor .....	459
<b>Geberit Duofix.....</b>	<b>464</b>
Elementi za umivaonike .....	464
Elementi za pisoare.....	467
Elementi za tuševe sa zidnim odvodom.....	469
Elementi za tuševe i kade .....	473
Elementi za pregrade za tuš u ravnini poda .....	474
Elementi za konzolna opterećenja .....	476
Pribor .....	479
<b>Priključci za uređaje .....</b>	<b>484</b>
Odvodne garniture za kade.....	484
Odvodne garniture za tuš kade .....	490
Odvodne garniture za umivaonike i bide .....	493
Odvodne garniture za pisoare .....	504
Odvodne garniture za WC školjke i zidne izljeve.....	504

## Umivaonici

### Pribor

#### Geberit pričvrсни materijal za umivaonik za pranje ruku



click & scan

##### Primjene

- Za pričvršćivanje umivaonika za pranje ruku na masivne zidove

##### Opseg isporuke

- Pričvrсни materijal

##### Svojstva

- Navoj M10

Br. art.	M [mm]	L [cm]
500.122.00.1	10	12

#### Geberit pričvrсни materijal za umivaonik



click & scan

##### Primjene

- Za učvršćenje umivaonika Geberit na masivne zidove

##### Opseg isporuke

- Pričvrсни materijal

##### Svojstva

- Navoj M10

Br. art.	M [mm]	L [cm]
500.121.00.1	10	14

#### Geberit pričvrсни materijal za polupodest za umivaonik za pranje ruku, Kerafix



click & scan

##### Primjene

- Za pričvršćivanje polustupova za Renova Compact umivaonike za pranje ruku
- Za pričvršćivanje polupodesta za Selnova Compact umivaonike za pranje ruku

##### Opseg isporuke

- Ručka
- 2 matice M10
- 4 podloške

Br. art.	L [cm]	B [cm]
551062000	30	13
551064000	20	11

## Geberit pričvršni materijal za polupodest za umivaonik, Kerafix



click & scan

### Primjene

- Za pričvršćivanje polustupova za umivaonike

### Opseg isporuke

- Ručka
- 2 matice M10
- 4 podloške

Br. art.	L [cm]	B [cm]
551081000	30	11

### Može se kombinirati sa

- Geberit Selnova Compact polupodest za umivaonik za pranje ruku → str. 311

## Geberit pričvršni materijal za polupodest za umivaonik, Kerafix



click & scan

### Primjene

- Za pričvršćivanje polustupova za umivaonike

### Opseg isporuke

- Ručka
- 2 matice M10
- 4 podloške

Br. art.	L [cm]	B [cm]
551067000	31	13

## Geberit pričvršni nosač za umivaonik za pranje ruku



click & scan

### Primjene

- Za pričvršćivanje umivaonika za pranje ruku na masivne zidove

Br. art.
554005000



- Molimo uz umivaonik naručiti 2 komada



## Kupaonski namještaj

### Ostali namještaj

#### Geberit magnetna ploča s kutijama za pohranu

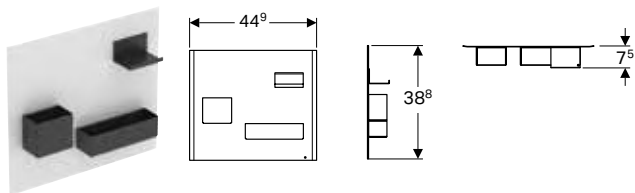

click & scan

#### Tehnički podaci

Materijal	čelik
-----------	-------

#### Opseg isporuke

- Magnetna ploča
- Kutije za pohranu

#### Svojstva

- Kutije za pohranu u različitim veličinama
- Kutije s magnetnim pričvršćivanjem

Br. art.	Boja / površina
500.649.01.2	Magnetna ploča: bijela / s praškastim premazom, mat Magneti za odlaganje: lava / s praškastim premazom mat
500.649.JL.2	PO Magnetna ploča: pješčanosiva / s praškastim premazom, mat Magneti za odlaganje: lava / s praškastim premazom mat
500.649.JK.2	Magnetna ploča: lava / s praškastim premazom, mat Magneti za odlaganje: lava / s praškastim premazom mat
500.649.16.1	Magnetna ploča: crna / s praškastim premazom, mat Magneti za odlaganje: lava / s praškastim premazom mat

PO: Prestaje se proizvoditi od ožujak 2025

#### Može se kombinirati sa

- Geberit iCon bočni element s dvije ladice → str. 188
- Geberit Smyle Square bočni element s dvije ladice → str. 229

#### Geberit zidna polica

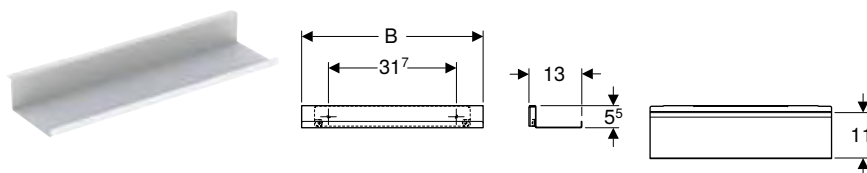

click & scan

#### Tehnički podaci

Materijal	čelik
-----------	-------

#### Opseg isporuke

- Zidna polica
- Pričvrсни materijal

#### Svojstva

- Konzolni
- Skriveno učvršćenje

Br. art.	Boja / površina	H [cm]	T [cm]
<b>B / širina: 45 cm</b>			
502.326.01.3	bijela / završna obrada pečenim lakom, mat	5,5	13
502.326.JK.1	lava / završna obrada pečenim lakom, mat	5,5	13
502.326.JL.1	pješčanosiva / završna obrada pečenim lakom, mat	5,5	13
<b>B / širina: 67,5 cm</b>			
502.327.01.3	bijela / završna obrada pečenim lakom, mat	5,5	13
502.327.JK.1	lava / završna obrada pečenim lakom, mat	5,5	13
502.327.JL.1	pješčanosiva / završna obrada pečenim lakom, mat	5,5	13

## Pribor

### Geberit svjetlosna letvica za ladicu

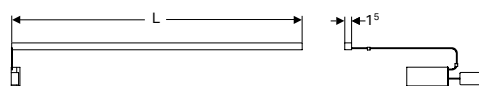

#### Tehnički podaci

Stupanj zaštite	IP21
Nazivni napon	230 V AC
Frekvencija mreže	50 Hz
Radni napon	12 V DC
Izlazni napon	12 V DC
Klasa energetske učinkovitosti izvora svjetla	F
Boja svjetla	4000 K

Br. art.	L [cm]	Klasa zaštite	Potrošnja snage (W)	Svjetlosni tok [lm]
501410000	41	II	3,5	392
501480000	48	II	4	448
501535000	53,5	II	4,5	504
501635000	63,5	II	5,5	616
501735000	73,5	II	6,5	728
501825000	82,5	II	7,5	840
501885000	88,5	II	8	898

### Geberit dvostruka svjetlosna letvica za ladicu

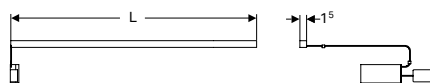

#### Tehnički podaci

Stupanj zaštite	IP21
Nazivni napon	230 V AC
Frekvencija mreže	50 Hz
Radni napon	12 V DC
Izlazni napon	12 V DC
Klasa energetske učinkovitosti izvora svjetla	F
Boja svjetla	4000 K

#### Opseg isporuke

- Set od 2 komada
- Pričvrсни materijal

Br. art.	L [cm]	Klasa zaštite	Potrošnja snage (W)	Svjetlosni tok [lm]
501470000	47	II	8	896
501550000	55	II	9,5	1064

## Geberit rasvjetno tijelo za element s ogledalom

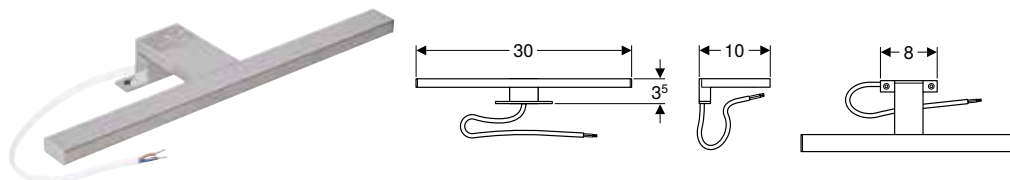

click & scan

### Tehnički podaci

Stupanj zaštite	IP44
Nazivni napon	220–240 V AC
Frekvencija mreže	50 Hz / 60 Hz
Radni napon	24 V DC
Klasa energetske učinkovitosti izvora svjetla	E
Boja svjetla	4000 K

Br. art.	Boja / površina	Klasa zaštite	Potrošnja snage (W)
501.280.00.1	kromirano	II	6

## Geberit nosač magneta

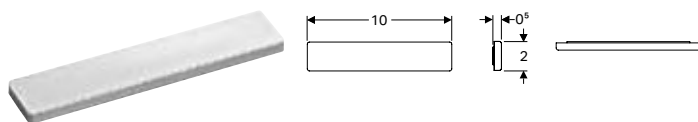

click & scan

### Svojstva

- Samoljepljivo

Br. art.	B [cm]	H [cm]	T [cm]
510010000	10	2	0,5

## Geberit ogledalo s povećalom

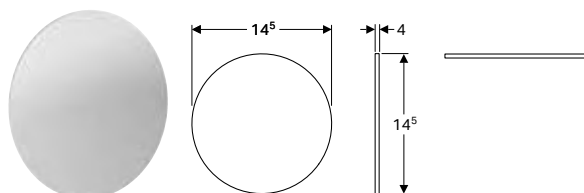

click & scan

### Svojstva

- S trostrukim povećanjem
- Samoljepljivo

Br. art.	510100000
----------	-----------

## Geberit držač ručnika za kupaonski namještaj, sa zaobljenim krajem

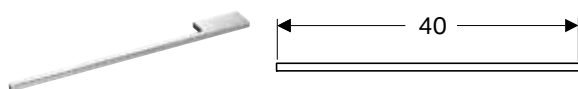

click & scan

### Primjene

- Za bočno učvršćenje na bazu za umivaonik

### Opseg isporuke

- Pričvršni materijal

### Svojstva

- Ugao, pravokutni

Br. art.	Boja / površina	L [cm]
510040000	sjajni krom	40

## Geberit držač ručnika za kupaonski namještaj, sa zaobljenim krajem

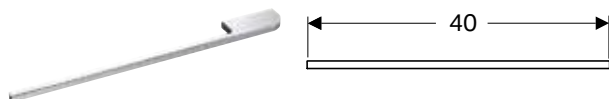

click & scan

### Primjene

- Za bočno učvršćenje na bazu za umivaonik

### Opseg isporuke

- Pričvrсни materijal

### Svojstva

- Ugao, zaobljeni

Br. art.	Boja / površina	L [cm]
510140000	sjajni krom	40

## Geberit element s utičnicom

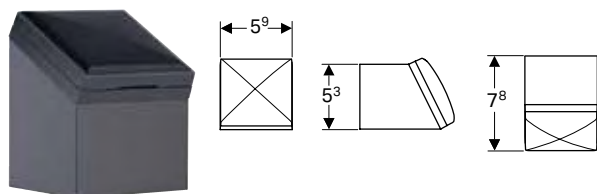

click & scan

### Primjene

- Za montažu u elemente ispod umivaonika i visoke elemente

### Opseg isporuke

- Element s utičnicom
- Pričvrсни materijal

### Tehnički podaci

Nazivni napon	230 V AC
Frekvencija mreže	50 Hz

Br. art.	Boja / površina
501020000	antracit
595165000	bijela

## Geberit element s utičnicom s USB priključkom

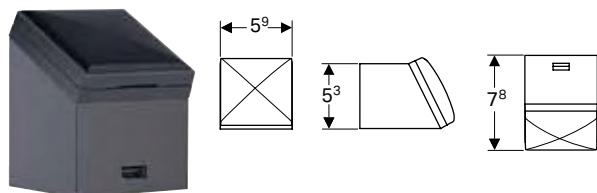

click & scan

### Primjene

- Za montažu u elemente ispod umivaonika i visoke elemente
- Za punjenje različitih uređaja

### Svojstva

- USB priključak 5 V DC / maks. 1 A

### Opseg isporuke

- Element s utičnicom
- Pričvrсни materijal

### Tehnički podaci

Nazivni napon	230 V AC
Frekvencija mreže	50 Hz

Br. art.	Boja / površina
501030000	antracit

Novo

## Geberit držač ručnika za kupaonski namještaj

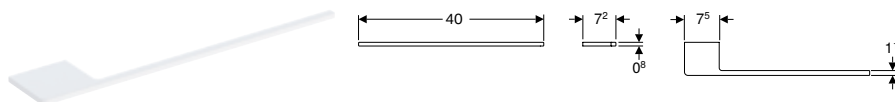

click & scan

### Primjene

- Za serije Geberit ONE, Acanto i iCon

### Opseg isporuke

- Držač za ručnike
- Pričvrtni materijal

Br. art.	Boja / površina	B [cm]	H [cm]	T [cm]
503.012.01.1	bijela / završna obrada pečenim lakom, mat	40	0,8	7,2
503.012.14.1	mat crna / završna obrada pečenim lakom, mat	40	0,8	7,2
503.012.21.1	sjajni krom	40	0,8	7,2
503.012.JK.1	lava / završna obrada pečenim lakom, mat	40	0,8	7,2

Dobavljivo od: travanj 2024

## Geberit držač ručnika za kupaonski namještaj

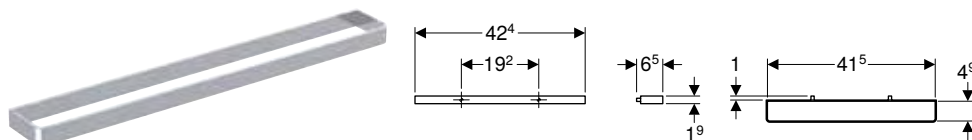

click & scan

### Primjene

- Za bočno učvršćenje na bazu za umivaonik

### Svojstva

- Ugao, pravokutni

### Tehnički podaci

Materijal	aluminij
-----------	----------

### Opseg isporuke

- Držač za ručnike
- Pričvrtni materijal

Br. art.	Boja / površina	B [cm]	H [cm]	T [cm]
502.328.00.1	sjajni krom	42,4	1,9	4,9
502.328.01.3	bijela / završna obrada pečenim lakom, mat	42,4	1,9	4,9
502.328.14.1	mat crna / završna obrada pečenim lakom, mat	42,4	1,9	4,9
502.328.JK.1	lava / završna obrada pečenim lakom, mat	42,4	1,9	4,9
502.328.JL.1	pješčanosiva / završna obrada pečenim lakom, mat	42,4	1,9	4,9

Novo

## Geberit kutija za odlaganje stvari

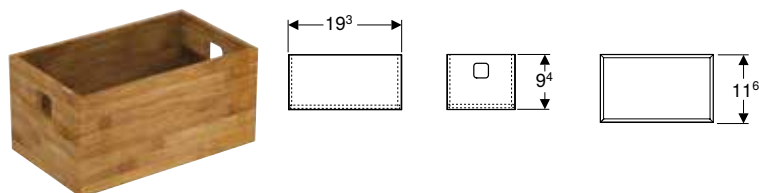

click & scan

### Tehnički podaci

Materijal	bambus
-----------	--------

Br. art.	B [cm]	H [cm]	T [cm]
503.016.00.1	19,3	9,4	11,6

Dobavljivo od: travanj 2024

Novo

## Geberit unutarnji pretinac za odlaganje

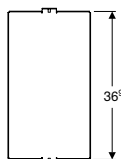

click & scan

### Tehnički podaci

Materijal	čelik sa završnom obradom pečenim lakom
-----------	---

Br. art.	B [cm]	H [cm]	T [cm]
503.017.00.1	19,8	4	36,9

Dobavljivo od: travanj 2024

## Geberit Duofix

### Elementi za umivaonike

**Geberit Duofix element za Geberit ONE umivaonik i Geberit ONE zidnu armaturu, visina etaže, s ugradbenim sifonom na okretanje, s integriranim Clou preljevom**

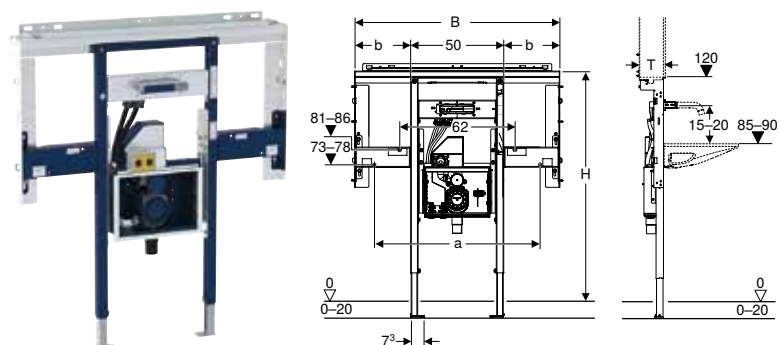

click & scan

#### Primjene

- Za suhomontažne konstrukcije
- Za ugradnju u predzidne konstrukcije u visini etaže
- Za ugradnju u instalacijske zidove u visini etaže
- Za ugradnju u Geberit Duofix sistemske zidove u visini etaže
- Prikladan za ugradnju u prostorije za osobe s invaliditetom
- Za Geberit ONE umivaonike
- Za Geberit ONE umivaonike za ugradnju u kupaonski namještaj
- Za Geberit ONE armature za umivaonik, zidna montaža, za Geberit ONE montažni element
- Za podove debljine 0–20 cm

#### Opseg isporuke

- Traverza za element s ogledalom
- 2 bočna učvršćenja
- 2 konzole
- Građevinske zaštite
- 2 navojne šipke M10
- Ženska utičnica za mrežni priključak
- Pričvrtni materijal

#### Svojstva

- Samostojeći okvir, završna obrada pečenim lakom
- Prikladan za Geberit ONE
- Okviri s rupama  $\varnothing$  9 mm za učvršćenje u konstrukciju od drvenih okvira
- Potporna noga, pocinčana
- Potporne noge, podesive 0–20 cm
- Potporna noga s protukliznim svojstvima
- Podne ploče, okretne
- Podna ploča, dubina prikladna za ugradnju u U-profile UW 50 i UW 75 i sistemske šine Geberit Duofix
- Traverza za armaturene priključke podesive po visini
- Učvršćenje za zidnu armaturu, predmontirano
- Ugradbeni sifon na okretanje sa servisnim otvorom
- Podžbukna priključna kutija s ravnim priključkom od PE,  $\varnothing$  50 / 56 mm
- Priključak vode kompatibilan s MasterFix i MeplaFix adapterom
- Priključak vode na ugradbenom kućištu, dolje
- Ugradbeno kućište za Geberit ONE armaturu za umivaonik, predmontiran
- Spojne cijevi između ugradbenog kućišta i učvršćenja za zidnu armaturu, predmontirane
- Zaporne jedinice integrirane u ugradbeno kućište
- Priključnica u ugradbenom kućištu

Br. art.	a [cm]	B [cm]	b	Širina umivaonika [cm]	H [cm]	T [cm]
111.071.00.1	59	80	15	75	125	14
111.072.00.1	74	95	22,5	90	125	14
111.073.00.1	89	110	30	105	125	14
111.074.00.1	104	125	37,5	120	125	14

#### Može se kombinirati sa

- Geberit ONE armatura za umivaonik, okrugli dizajn, zidna montaža, dvoručni mješač, za Geberit ONE montažni element
- Geberit ONE armatura za umivaonik, kvadratični dizajn, zidna montaža, dvoručni mješač, za Geberit ONE montažni element

#### Pribor

- Set za finu montažu za Geberit ONE umivaonik, floating design → str. 479
- Set za finu montažu za Geberit ONE umivaonik za ugradnju u kupaonski namještaj → str. 480
- Geberit Duofix set za produženje podnožja za debljine poda 20–40 cm → str. 480

## Geberit Duofix element za Geberit ONE umivaonik i Geberit ONE zidnu armaturu, s ugradbenim sifonom na okretanje, s integriranim Clou prelivom

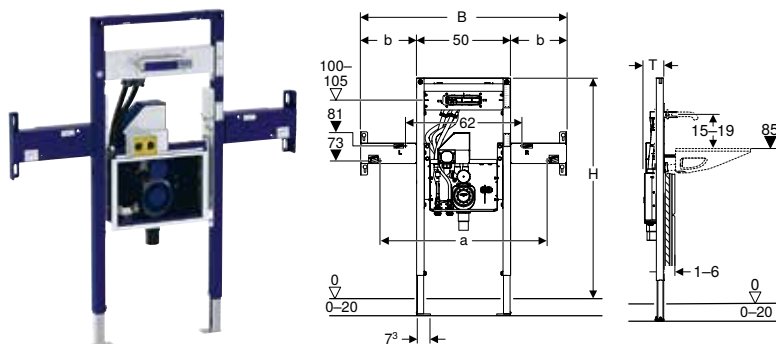

### Primjene

- Za suhomontažne konstrukcije
- Za ugradnju u predzidne konstrukcije u visini elementa
- Za ugradnju u Geberit Duofix sistemske zidove u visini elementa
- Prikladno za ugradnju u prostorije za osobe s invaliditetom
- Za Geberit ONE umivaonike
- Za Geberit ONE umivaonike za ugradnju u kupaonski namještaj
- Za Geberit ONE armature za umivaonik, zidna montaža, za Geberit ONE montažni element
- Za podove debljine 0–20 cm

### Opseg isporuke

- 2 konzole
- Građevinske zaštite
- 2 navojne šipke M10
- Ženska utičnica za mrežni priključak
- Pričvrtni materijal

### Svojstva

- Samostojeći okvir, završna obrada pečenim lakom
- Prikladan za Geberit ONE
- Okviri s rupama  $\varnothing 9$  mm za učvršćenje u konstrukciju od drvenih okvira
- Potporna noga, pocinčana
- Potporne noge, podesive 0–20 cm
- Potporna noga s protukliznim svojstvima
- Podne ploče, okretne
- Podna ploča, dubina prikladna za ugradnju u U-profile UW 50 i UW 75 i sistemske šine Geberit Duofix
- Traverza za armaturene priključke podesive po visini
- Učvršćenje za zidnu armaturu, predmontirano
- Ugradbeni sifon na okretanje sa servisnim otvorom
- Podžbukna priključna kutija s ravnim priključkom od PE,  $\varnothing 50 / 56$  mm
- Priključak vode kompatibilan s MasterFix i MeplaFix adapterom
- Priključak vode na ugradbenom kućištu, dolje
- Ugradbeno kućište za Geberit ONE armaturu za umivaonik, predmontiran
- Spojne cijevi između ugradbenog kućišta i učvršćenja za zidnu armaturu, predmontirane
- Zaporne jedinice integrirane u ugradbeno kućište
- Priključnica u ugradbenom kućištu

Br. art.	a [cm]	B [cm]	b Širina umivaonika [cm]	Širina umivaonika [cm]	H [cm]	T [cm]
111.091.00.1	59	80	15	75	112–130	12
111.092.00.1	74	95	22,5	90	112–130	12
111.093.00.1	89	110	30	105	112–130	12
111.094.00.1	104	125	37,5	120	112–130	12

### Može se kombinirati sa

- Geberit ONE armatura za umivaonik, okrugli dizajn, zidna montaža, dvoručni mješač, za Geberit ONE montažni element
- Geberit ONE armatura za umivaonik, kvadratični dizajn, zidna montaža, dvoručni mješač, za Geberit ONE montažni element

### Pribor

- Set za finu montažu za Geberit ONE umivaonik, floating design → str. 479
- Set za finu montažu za Geberit ONE umivaonik za ugradnju u kupaonski namještaj → str. 480
- Geberit Duofix set za produženje podnožja za debljine poda 20–40 cm → str. 480



## Geberit Duofix element za Geberit ONE umivaonik i zidnu armaturu, visina etaže, s ugradbenim sifonom na okretanje, s integriranim Clou preljevom

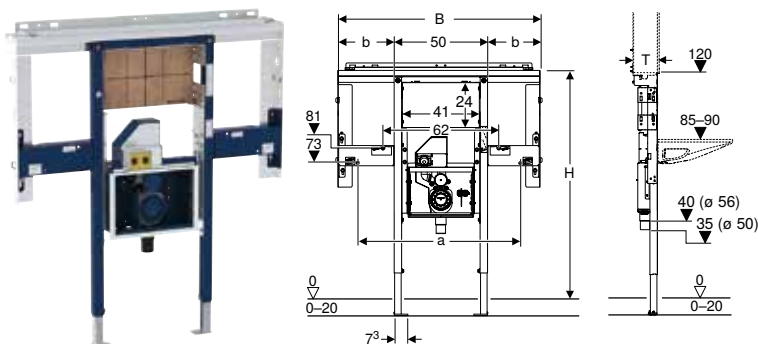

click & scan

### Primjene

- Za suhomontažne konstrukcije
- Za ugradnju u predzidne konstrukcije u visini etaže
- Za ugradnju u instalacijske zidove u visini etaže
- Za ugradnju u Geberit Duofix sistemske zidove u visini etaže
- Prikladan za ugradnju u prostorije za osobe s invaliditetom
- Za Geberit ONE umivaonike
- Za Geberit ONE umivaonike za ugradnju u kupaonski namještaj
- Za ugradbene armature
- Za podove debljine 0–20 cm

### Opseg isporuke

- Traverza za element s ogledalom
- 2 bočna učvršćenja
- 2 konzole
- 2 navojne šipke M10
- Ženska utičnica za mrežni priključak
- Pričvrtni materijal

### Svojstva

- Samostojeći okvir, završna obrada pečenim lakom
- Prikladan za Geberit ONE
- Okviri s rupama  $\varnothing$  9 mm za učvršćenje u konstrukciju od drvenih okvira
- Potporna noga, pocinčana
- Potporne noge, podesive 0–20 cm
- Potporna noga s protukliznim svojstvima
- Podne ploče, okretne
- Podna ploča, dubina prikladna za ugradnju u U-profile UW 50 i UW 75 i sistemske šine Geberit Duofix
- Montažna ploča od furnira, vodootporno zalijepljena
- Montažna ploča, podesive visine i dubine
- Ugradbeni sifon na okretanje sa servisnim otvorom
- Podžbukna priključna kutija s ravnim priključkom od PE,  $\varnothing$  50 / 56 mm
- Priključnica u ugradbenom kućištu

Br. art.	a [cm]	B [cm]	b	Širina umivaonika [cm]	H [cm]	T [cm]
111.081.00.1	59	80	15	75	125	14
111.082.00.1	74	95	22,5	90	125	14
111.083.00.1	89	110	30	105	125	14
111.084.00.1	104	125	37,5	120	125	14

### Pribor

- Set za finu montažu za Geberit ONE umivaonik, floating design → str. 479
- Set za finu montažu za Geberit ONE umivaonik za ugradnju u kupaonski namještaj → str. 480
- Geberit Duofix set za produženje podnožja za debljine poda 20–40 cm → str. 480

## Elementi za pisoare

### Geberit Duofix element za pisoar, 112–130 cm, univerzalni, za glavu raspršivača

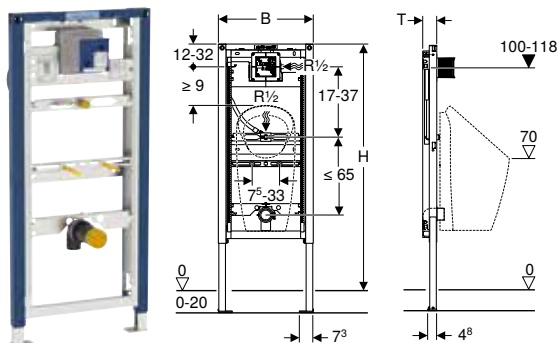

click & scan

#### Primjene

- Za suhomontažne konstrukcije
- Za ugradnju u predzidne konstrukcije u visini elementa ili etaže
- Za ugradnju u instalacijske zidove u visini etaže
- Za ugradnju u Geberit Duofix systemske zidove u visini elementa ili etaže
- Za montažu pisoara
- Za pisoare Preda
- Za pisoare Selva
- Za pisoare Tamina
- Za pisoare Narva
- Za ugradnju Geberit uređaja za aktiviranje ispiranja pisoara (od godine proizvodnje 2009.)
- Za podove debljine 0–20 cm

#### Tehnički podaci

Tlak protoka min.	1–8 bar
Ispitni tlak vode maks.	16 bar
Ispitni tlak zraka / inertni plin maks.	3 bar
Temperatura vode maks.	30 °C
Protok kod 1 bara s graničnikom protoka	0,3 l/s
Protok kod 1 bara s graničnikom protoka	0,18 l/s

#### Opseg isporuke

- Priključno koljeno R 1/2"
- Građevinska zaštita s pokrovom
- Zaštitni čep
- Priključno koljeno od PE-HD, ø 63/50 mm
- Zaštitna kapa
- Brtva ø 57/50 mm
- Sifon pisoara ø 50 mm, s brtvom za pisoar
- 2 navojne šipke M8
- Pričvrtni materijal

Br. art.	B [cm]	H [cm]	T [cm]
111.676.00.1	50	112–130	7,5

#### Može se kombinirati sa

- Geberit pisoar Narva, dovod straga, odvod straga ili dolje
- Geberit pisoar Preda za ugradbeni uređaj za aktiviranje ispiranja
- Geberit pisoar Selva za ugradbeni uređaj za aktiviranje ispiranja
- Geberit pisoar Tamina za ugradbeni uređaj za aktiviranje ispiranja
- Geberit uređaj za aktiviranje ispiranja pisoara s elektroničkim aktiviranjem ispiranja, mrežno napajanje, pokrovna ploča tip 50
- Geberit uređaj za aktiviranje ispiranja pisoara s elektroničkim aktiviranjem ispiranja, mrežno napajanje, pokrovna ploča tip 10
- Geberit uređaj za aktiviranje ispiranja pisoara s elektroničkim aktiviranjem ispiranja, mrežno napajanje, pokrovna ploča Mambo
- Geberit uređaj za aktiviranje ispiranja pisoara s elektroničkim aktiviranjem ispiranja, napajanje baterijama, pokrovna ploča tip 50
- Geberit uređaj za aktiviranje ispiranja pisoara s elektroničkim aktiviranjem ispiranja, napajanje baterijama, pokrovna ploča tip 10
- Geberit uređaj za aktiviranje ispiranja pisoara s elektroničkim aktiviranjem ispiranja, napajanje baterijama, pokrovna ploča tip 01
- Geberit uređaj za aktiviranje ispiranja pisoara s elektroničkim aktiviranjem ispiranja, napajanje baterijama, pokrovna ploča Mambo
- Geberit uređaj za aktiviranje ispiranja pisoara s pneumatskim aktiviranjem ispiranja, tipka za aktiviranje tip 50, specifično za kupca
- Geberit uređaj za aktiviranje ispiranja pisoara s pneumatskim aktiviranjem ispiranja, tipka za aktiviranje tip 10
- Geberit uređaj za aktiviranje ispiranja pisoara s pneumatskim aktiviranjem ispiranja, tipka za aktiviranje tip 01
- Geberit uređaj za aktiviranje ispiranja pisoara s pneumatskim aktiviranjem ispiranja, tipka za aktiviranje Mambo
- Geberit uređaj za aktiviranje ispiranja pisoara s pneumatskim aktiviranjem ispiranja, tipka za aktiviranje tip 50
- Geberit uređaj za aktiviranje ispiranja pisoara s elektroničkim aktiviranjem ispiranja, mrežno napajanje, pokrovna ploča tip 30
- Geberit uređaj za aktiviranje ispiranja pisoara s elektroničkim aktiviranjem ispiranja, napajanje baterijama, pokrovna ploča tip 30
- Geberit uređaj za aktiviranje ispiranja pisoara s pneumatskim aktiviranjem ispiranja, tipka za aktiviranje tip 30

#### Pribor

- Pregled pribora – Geberit Duofix elementi za pisoare

#### Svojstva

- Samostojeći okvir, završna obrada pečenim lakom
- Okviri s rupama ø 9 mm za učvršćenje u konstrukciju od drvenih okvira
- Potporna noga, pocinčana
- Potporne noge, podesive 0–20 cm
- Potporna noga s protukliznim svojstvima
- Podne ploče, okretno
- Podna ploča, dubina prikladna za ugradnju u U-profile UW 50 i UW 75 i systemske šine Geberit Duofix
- Visina elementa može se prilagoditi prema pisoaru, 112–130 cm
- Podešeni priključni položaji za pisoar Preda
- Univerzalni ugradbeni set za Geberit uređaje za aktiviranje ispiranja pisoara
- Priključna stezaljka za priključak struje u ugradbeni set
- Priključak vode desno na ugradbenom setu
- Priključak vode kompatibilan s MasterFix i MeplaFix adapterom
- Priključno koljeno, može se montirati bez alata
- Zaporni ventil s navojem za podešavanje, predmontiran
- S ugrađenom praznom cijevi za ispiranje cjevovoda
- Građevinska zaštita za servisni otvor 10,5 x 10,5 cm, može se skratiti bez alata
- Crijevo za ispiranje, savitljivo
- Crijevo za ispiranje, s vodilicom za sprječavanje stajaće vode
- Učvršćenje za priključak vode Rp 1/2", s mogućnošću namještanja po visini i bočno
- Učvršćenje za priključno koljeno, podesivo po visini i zvučno izolirano
- Učvršćenja pisoara M8, podesiva po širini i visini
- Traverze s oznakom sredine, podesive bez alata
- Oznake priključnih položaja za pisoare Preda i Selva
- Moguće dodatno učvršćenje za pisoar pomoću pribora

## Geberit Duofix element za pisoar, 112–130 cm, univerzalni, za nadžbukni tlačni ispirrač

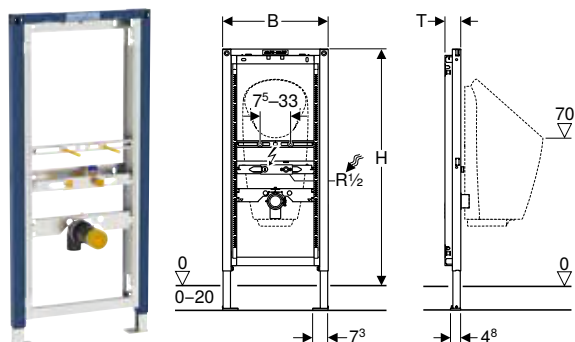

click & scan

### Primjene

- Za suhomontažne konstrukcije
- Za ugradnju u predzidne konstrukcije u visini elementa ili etaže
- Za ugradnju u instalacijske zidove u visini etaže
- Za ugradnju u Geberit Duofix sistemske zidove u visini elementa ili etaže
- Za montažu pisoara s integriranim upravljanjem
- Za montažu bezvodnih pisoara
- Za pisoare Preda
- Za pisoare Selva
- Za pisoare Tamina
- Za pisoare Narva
- Za nadžbukne tlačne ispiraače
- Za sakrivene nadžbukne uređaje za aktiviranje ispiranja pisoara
- Za podove debljine 0–20 cm

### Opseg isporuke

- Priključak vode Rp 1/2" / R 1/2", kompatibilan s MF adapterom
- Zaštitni čep
- Priključno koljeno od PE-HD,  $\varnothing$  63/50 mm
- Zaštitna kapa
- Brtva  $\varnothing$  57/50 mm
- Sifon pisoara  $\varnothing$  50 mm, s brtvom za pisoar
- 2 navojne šipke M8
- Pričvrtni materijal

### Svojstva

- Samostojeći okvir, završna obrada pečenim lakom
- Okviri s rupama  $\varnothing$  9 mm za učvršćenje u konstrukciju od drvenih okvira
- Potporna noga, pocinčana
- Potporne noge, podesive 0–20 cm
- Potporna noga s protukliznim svojstvima
- Podne ploče, okretno
- Podna ploča, dubina prikladna za ugradnju u U-profile UW 50 i UW 75 i sistemske šine Geberit Duofix
- Visina elementa može se prilagoditi prema pisoaru, 112–130 cm
- Podešeni priključni položaji za pisoar Preda
- Učvršćenje za priključak vode Rp 1/2", s mogućnošću namještanja po visini i bočno (u sredini i 5–10 cm lijevo ili desno)
- Učvršćenje za priključno koljeno, podesivo po visini i zvučno izolirano
- Učvršćenja pisoara M8, podesiva po širini i visini
- Traverze s oznakom sredine, podesive bez alata
- Oznake priključnih položaja za pisoare Preda i Selva
- Moguće dodatno učvršćenje za pisoar pomoću pribora
- Zaštitni čep za jednokratnu tlačnu probu hladnom vodom do maksimalno 15 bar/1500 kPa

Br. art.	B [cm]	H [cm]	T [cm]
111.686.00.1	50	112–130	7,5

### Može se kombinirati sa

- Geberit uređaj za aktiviranje ispiranja pisoara s elektroničkim aktiviranjem ispiranja, mrežno napajanje, nadžbukno, sakriven
- Geberit uređaj za aktiviranje ispiranja pisoara s elektroničkim aktiviranjem ispiranja, napajanje baterijama, nadžbukno, sakriven
- Geberit tlačni ventil za pisoar, s elektroničkim aktiviranjem ispiranja, napajanje baterijama, nazidna montaža
- Geberit pisoar Preda s integriranim uređajem za aktiviranje ispiranja, mrežno napajanje
- Geberit pisoar Selva s integriranim uređajem za aktiviranje ispiranja, mrežno napajanje
- Geberit pisoar Preda s integriranim uređajem za aktiviranje ispiranja, napajanje baterijama
- Geberit pisoar Selva s integriranim uređajem za aktiviranje ispiranja, napajanje baterijama
- Geberit pisoar Preda s integriranim uređajem za aktiviranje ispiranja, napajanje generatorom
- Geberit pisoar Selva s integriranim uređajem za aktiviranje ispiranja, napajanje generatorom
- Geberit pisoar Preda za integrirani uređaj za aktiviranje ispiranja
- Geberit pisoar Selva za integrirani uređaj za aktiviranje ispiranja
- Geberit pisoar Tamina s integriranim uređajem za aktiviranje ispiranja, mrežno napajanje
- Geberit pisoar Tamina s integriranim uređajem za aktiviranje ispiranja, napajanje baterijama
- Geberit pisoar Tamina s integriranim uređajem za aktiviranje ispiranja, napajanje generatorom
- Geberit pisoar Tamina za integrirani uređaj za aktiviranje ispiranja
- Geberit pisoar Narva, dovod straga, odvod straga ili dolje

### Pribor

- Pregled pribora – Geberit Duofix elementi za pisoare

## Elementi za tuševe sa zidnim odvodom

Geberit Duofix element za tuš, 130 cm, sa zidnim odvodom, nadžbukna zidna armatura, za visinu estriha na podnom sifonu 90–200 mm

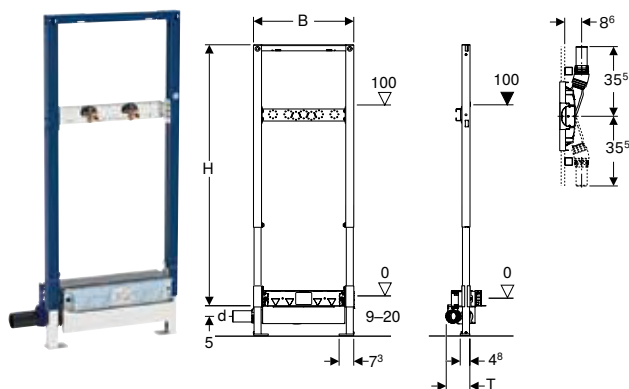

click & scan

### Primjene

- Za privatne kupaonice
- Za suhomontažne konstrukcije
- Za elastična brtvila
- Za ugradnju u instalacijske zidove u visini etaže
- Za ugradnju u predzidne konstrukcije u visini elementa ili etaže
- Za ugradnju u Geberit Duofix sistemske zidove u visini elementa ili etaže
- Za odvodnju za tuševe u ravni poda
- Za visine estriha  $\geq 90$  mm na podnom sifonu
- Za nadžbukne armature

### Tehnički podaci

Visina sifoniranja	50 mm
--------------------	-------

### Svojstva

- Kontrolirana kvaliteta prema EN 1253-3
- Samostojeći okvir, završna obrada pečenim lakom
- Namjestiva razina brtvljenja za spajanje brtvama bez napetosti
- Brtvena podloška, samoljepljiva, obložena flisom
- Brtveni flis, predmontirani
- Brtveni flis, uokolo 10 cm, za povezivanje brtvenih sustava
- Okviri s rupama  $\varnothing 9$  mm za učvršćenje u konstrukciju od drvenih okvira
- Potporna noga s protukliznim svojstvima
- Podne ploče, okretno
- Dubina podne ploče prikladna za ugradnju u U-profile UW 50 i Geberit Duofix sistemske šine
- Traverza za armaturne priključke, podesiva po visini i dubini
- Namjestiva visina uljeva sifona
- Debljina oblaganja pločama 10–40 mm
- Prikladno za nadgrađivanje pločicama na podu 2–26 mm
- Prikladno za nadgrađivanje pločicama na zidu 2–35 mm
- Priključak otpadne vode bočno

### Opseg isporuke

- 2 priključna koljena Rp 1/2" / R 1/2", kompatibilna s MF adapterom
- 2 podloge za zvučnu izolaciju
- 2 izolacijske čahure
- Spojni komad od PE-HD,  $\varnothing 50$  mm
- Poklopac za građevinsku zaštitu s integriranim limom podnog sifona
- Pričvrtni materijal

Br. art.	DN	d, $\varnothing$ [mm]	Priključna vrijednost [l/s]	B [cm]	H [cm]	T [cm]
111.587.00.1	50	50	0,8	50	130	12,5

### Naručuje se dodatno

- Set za finu montažu

### Pribor

- Pregled pribora – Geberit Duofix elementi za tuševe i kade



- Podne pločice od prirodnog kamena u području tuširanja mogu se obojati

## Geberit Duofix element za tuš, 130 cm, sa zidnim odvodom, nadžbukna zidna armatura, za visinu estriha na podnom sifonu 65–90 mm

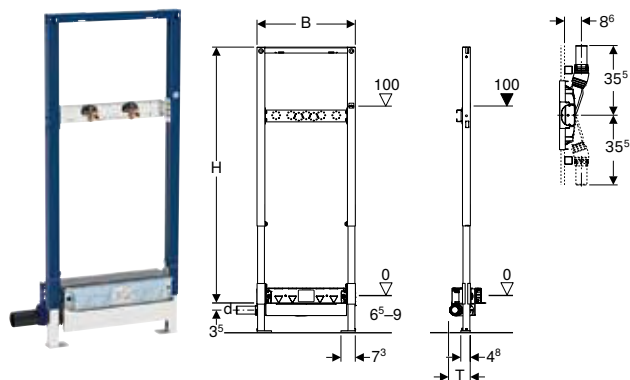

click & scan

### Primjene

- Consider areas of application based on EN 1253-6
- Za privatne kupaonice
- Za prihvatanje otpadne vode pojedinačne glave tuša
- Za ugradnju kod vrlo male debljine poda
- Za odvodnju za tuševe u ravni poda
- Za visine estriha  $\geq 65$  mm na podnom sifonu
- Za suhomontažne konstrukcije
- Za nadžbukne armature
- Za elastična brtvila
- Za ugradnju u predzidne konstrukcije u visini elementa ili etaže
- Za ugradnju u instalacijske zidove u visini etaže
- Za ugradnju u Geberit Duofix sistemske zidove u visini elementa ili etaže

### Tehnički podaci

Visina sifoniranja	30 mm
--------------------	-------

### Svojstva

- Odstupajući od zahtjeva norme EN 1253 visina sifoniranja je samo 30 mm
- Samostojeći okvir, završna obrada pečenim lakom
- Namjestiva razina brtvljenja za spajanje brtvama bez napetosti
- Brtveni flis, predmontirani
- Brtveni flis, uokolo 10 cm, za povezivanje brtvenih sustava
- Okviri s rupama  $\varnothing 9$  mm za učvršćenje u konstrukciju od drvenih okvira
- Potporna noga s protukliznim svojstvima
- Podne ploče, okretne
- Dubina podne ploče prikladna za ugradnju u U-profile UW 50 i Geberit Duofix sistemske šine
- Traverza za armaturne priključke, podesiva po visini i dubini
- Namjestiva visina uljeva sifona
- Debljina oblaganja pločama 10–40 mm
- Prikladno za nadgrađivanje pločicama na podu 2–26 mm
- Prikladno za nadgrađivanje pločicama na zidu 2–35 mm
- Priključak otpadne vode bočno
- Brtvena podloška, samoljepljiva, obložena flisom

### Opseg isporuke

- Spojni komad od PE-HD,  $\varnothing 40$  mm
- 2 priključna koljena Rp 1/2" / R 1/2", kompatibilna s MF adapterom
- 2 brtvene podloške
- 2 podloge za zvučnu izolaciju
- 2 izolacijske čahure
- Poklopac za građevinsku zaštitu s integriranim limom podnog sifona
- Pričvrtni materijal

Br. art.	DN	d, $\varnothing$ [mm]	Priključna vrijednost [l/s]	B [cm]	H [cm]	T [cm]
111.589.00.1	40	40	0,4	50	130	11

### Naručuje se dodatno

- Set za finu montažu

### Pribor

- Pregled pribora – Geberit Duofix elementi za tuševe i kade



- Podne pločice od prirodnog kamena u području tuširanja mogu se obojati
- Prisutna je potvrda opće građevinske inspekcije (abP)

## Geberit Duofix element za tuš, 130 cm, sa zidnim odvodom, ugradbena zidna armatura, za visinu estriha na podnom sifonu 90–200 mm

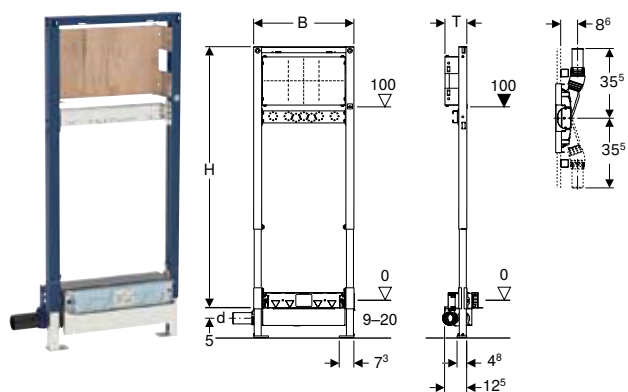

click & scan

### Primjene

- Za privatne kupaonice
- Za suhomontažne konstrukcije
- Za ugradbene ili nadžbukne armature
- Za ugradbene zidne armature
- Za elastična brtvila
- Za ugradnju u predzidne konstrukcije u visini elementa ili etaže
- Za ugradnju u instalacijske zidove u visini etaže
- Za ugradnju u Geberit Duofix sistemske zidove u visini elementa ili etaže
- Za odvodnju za tuševe u ravni poda
- Za visine estriha  $\geq 90$  mm na podnom sifonu

### Tehnički podaci

Visina sifoniranja	50 mm
--------------------	-------

### Svojstva

- Kontrolirana kvaliteta prema EN 1253-3
- Samostojeći okvir, završna obrada pečenim lakom
- Namjestiva razina brtvljenja za spajanje brtvama bez napetosti
- Brtvena podloška, samoljepljiva, obložena flisom
- Brtveni flis, predmontirani
- Brtveni flis, uokolo 10 cm, za povezivanje brtvenih sustava
- Okviri s rupama  $\varnothing 9$  mm za učvršćenje u konstrukciju od drvenih okvira
- Potporna noga s protukliznim svojstvima
- Podne ploče, okretno
- Dubina podne ploče prikladna za ugradnju u U-profile UW 50 i Geberit Duofix sistemske šine
- Montažna ploča, podesive visine i dubine
- Montažna ploča od furnira, vodootporno zalijepljena
- Klasa građevinskog materijala B2 prema DIN 4102-1 odnosno D-s2, d0 prema DIN EN 13501-3
- Ispuštanje formaldehida razred A prema EN 1084, odnosno razred E 1 prema EN 13936
- Namjestiva visina uljeva sifona
- Debljina oblaganja pločama 10–40 mm
- Prikladno za nadgrađivanje pločicama na podu 2–26 mm
- Prikladno za nadgrađivanje pločicama na zidu 2–35 mm
- Priključak otpadne vode bočno

### Opseg isporuke

- Spojni komad od PE-HD,  $\varnothing 50$  mm
- Priključno koljeno Rp 1/2" / R 1/2", kompatibilno s MF adapterom
- Brtvena podloška
- Podloga za zvučnu izolaciju
- Izolacijska čahura
- Zaštitni čep
- Poklopac za građevinsku zaštitu s integriranim limom podnog sifona
- Pričvrсни materijal

Br. art.	DN	d, $\varnothing$ [mm]	Priključna vrijednost [l/s]	B [cm]	H [cm]	T [cm]
111.580.00.1	50	50	0,8	50	130	11

### Naručuje se dodatno

- Set za finu montažu

### Pribor

- Pregled pribora – Geberit Duofix elementi za tuševe i kade



- Podne pločice od prirodnog kamena u području tuširanja mogu se obojati

## Geberit Duofix element za tuš, 130 cm, sa zidnim odvodom, ugradbena zidna armatura, za visinu estriha na podnom sifonu 65–90 mm

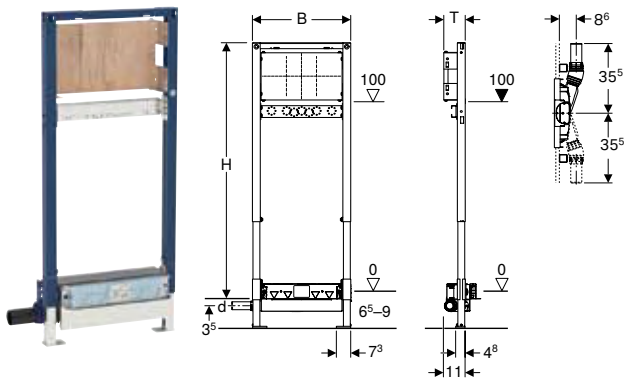

click & scan

### Primjene

- Consider areas of application based on EN 1253-6
- Za privatne kupaonice
- Za prihvatanje otpadne vode pojedinačne glave tuša
- Za ugradnju kod vrlo male debljine poda
- Za odvodnju za tuševe u ravni poda
- Za visine estriha  $\geq 65$  mm na podnom sifonu
- Za suhomontažne konstrukcije
- Za ugradbene ili nadžbukne armature
- Za ugradbene zidne armature
- Za elastična brtvila
- Za ugradnju u predzidne konstrukcije u visini elementa ili etaže
- Za ugradnju u instalacijske zidove u visini etaže
- Za ugradnju u Geberit Duofix sistemske zidove u visini elementa ili etaže

### Tehnički podaci

Visina sifoniranja	30 mm
--------------------	-------

### Svojstva

- Odstupajući od zahtjeva norme EN 1253 visina sifoniranja je samo 30 mm
- Samostojeći okvir, završna obrada pečenim lakom
- Namjestiva razina brtvljenja za spajanje brtvama bez napetosti
- Brtveni flis, predmontirani
- Brtveni flis, uokolo 10 cm, za povezivanje brtvenih sustava
- Okviri s rupama  $\varnothing 9$  mm za učvršćenje u konstrukciju od drvenih okvira
- Potporna noga s protukliznim svojstvima
- Podne ploče, okretne
- Dubina podne ploče prikladna za ugradnju u U-profile UW 50 i Geberit Duofix sistemske šine
- Montažna ploča, podesive visine i dubine
- Montažna ploča od furnira, vodootporno zalijepljena
- Klasa građevinskog materijala B2 prema DIN 4102-1 odnosno D-s2, d0 prema DIN EN 13501-3
- Ispuštanje formaldehida razred A prema EN 1084, odnosno razred E 1 prema EN 13936
- Namjestiva visina uljeva sifona
- Debljina oblaganja pločama 10–40 mm
- Prikladno za nadgrađivanje pločicama na podu 2–26 mm
- Prikladno za nadgrađivanje pločicama na zidu 2–35 mm
- Priključak otpadne vode bočno
- Brtvena podloška, samoljepljiva, obložena flisom

### Opseg isporuke

- Spojni komad od PE-HD,  $\varnothing 40$  mm
- Priključno koljeno Rp 1/2" / R 1/2", kompatibilno s MF adapterom
- Brtvena podloška
- Podloga za zvučnu izolaciju
- Izolacijska čahura
- Zaštitni čep
- Poklopac za građevinsku zaštitu s integriranim limom podnog sifona
- Pričvrtni materijal

Br. art.	DN	d, $\varnothing$ [mm]	Priključna vrijednost [l/s]	B [cm]	H [cm]	T [cm]
111.581.00.1	40	40	0,4	50	130	11

### Naručuje se dodatno

- Set za finu montažu

### Pribor

- Pregled pribora – Geberit Duofix elementi za tuševe i kade



- Podne pločice od prirodnog kamena u području tuširanja mogu se obojati
- Prisutna je potvrda opće građevinske inspekcije (abP)

## Elementi za tuševe i kade

### Geberit Duofix element za nišnu kutiju za odlaganje s policama

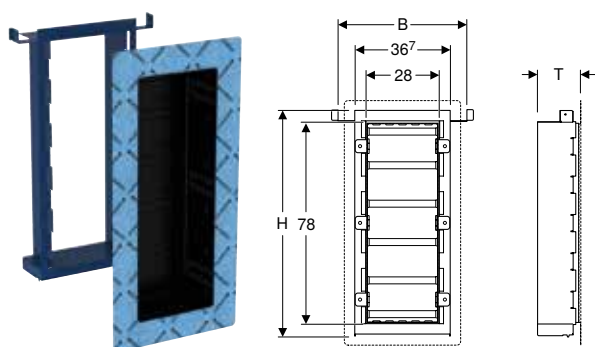

click & scan

#### Primjene

- Za privatne kupaonice
- Za suhomontažne konstrukcije
- Za ugradnju u instalacijske zidove u visini etaže
- Za ugradnju u Geberit Duofix sistemske zidove u visini etaže
- Za elastična brtvila

#### Opseg isporuke

- Slobodni okvir od čelika, završna obrada pečenim lakom
- Ugradni set za kutiju za odlaganje u niši od plastike, s brtvenom folijom
- Građevinska zaštita
- Pričvrtni materijal

#### Svojstva

- Prikladan za Geberit ONE
- Samostojeći okvir, završna obrada pečenim lakom
- Okviri s rupama  $\varnothing$  9 mm za učvršćenje u konstrukciju od drvenih okvira
- Brtveni flis, predmontirani
- Brtveni flis, uokolo 10 cm, za povezivanje brtvenih sustava
- Debljina oblaganja pločama od 10–30 mm
- Prikladno za nadgrađivanje pločicama od 4–30 mm

Br. art.	B [cm]	H [cm]	T [cm]
111.590.00.1	50	87	15

#### Naručuje se dodatno

- Geberit kutija za niše s policama

#### Pribor

- Traverza za Geberit Duofix element za nišnu kutiju za odlaganje → str. 483
- Geberit Duofix element za tuš, 130 cm, sa zidnim odvodom, ugradbena zidna armatura, za visinu estriha na podnom sifonu 65–90 mm → str. 472
- Geberit Duofix element za tuš, 130 cm, sa zidnim odvodom, ugradbena zidna armatura, za visinu estriha na podnom sifonu 90–200 mm → str. 471
- Geberit Duofix element za tuš, 130 cm, sa zidnim odvodom, nadžbukna zidna armatura, za visinu estriha na podnom sifonu 65–90 mm → str. 470
- Geberit Duofix element za tuš, 130 cm, sa zidnim odvodom, nadžbukna zidna armatura, za visinu estriha na podnom sifonu 90–200 mm → str. 469



- Ako se ne koristi Geberit Duofix element za tuš, 130 cm, mora se koristiti traverza za Geberit Duofix element za nišnu kutiju za odlaganje



## Geberit Duofix element za nišnu kutiju za odlaganje može se obložiti pločicama

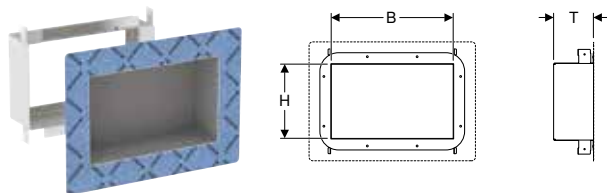

click & scan

### Primjene

- Za privatne kupaonice
- Za suhomontažne konstrukcije
- Za ugradnju u instalacijske zidove u visini etaže
- Za ugradnju u Geberit Duofix sistemske zidove u visini etaže
- Za elastična brtvila

### Opseg isporuke

- Slobodni okvir od čelika
- Pričvrtni materijal

### Svojstva

- Prikladan za Geberit ONE
- Brtveni flis, predmontirani
- Brtveni flis, uokolo 10 cm, za povezivanje brtvenih sustava
- Tvornički premaz, izravno se može obložiti pločicama
- Debljina oblaganja pločama od 10–30 mm
- Prikladno za nadgradivanje pločicama od 4–30 mm

Br. art.	Oznaka materijala	B [cm]	H [cm]	T [cm]
111.594.00.1	inox	50	30	15

## Elementi za pregrade za tuš u ravni poda

### Geberit Duofix element za pregradnu stijenu za tuš

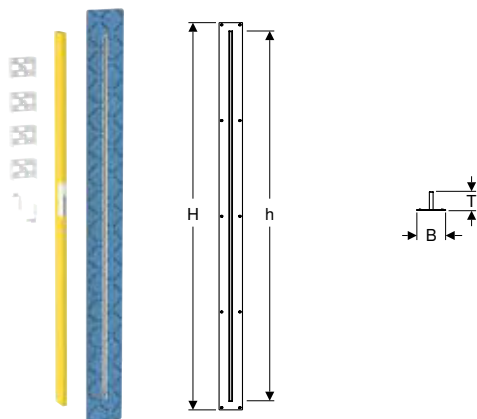

click & scan

### Primjene

- Za držač Geberit pregradnih stijena za tuš u ravni poda
- Za ugradnju u Geberit Duofix sistemske zidove u visini etaže

### Tehnički podaci

Materijal	čelik
-----------	-------

### Svojstva

- Prikladan za Geberit ONE
- Debljina oblaganja pločama od 10–30 mm
- Brtveni flis, predmontirani
- Brtveni flis, uokolo 10 cm, za povezivanje brtvenih sustava
- Prikladno za nadgradivanje pločicama od 4–30 mm

### Opseg isporuke

- 4 nosača
- 2 građevinske zaštite za servisni otvor
- 2 pričvrtna kutnika za stup

Br. art.	B [cm]	H [cm]	h [cm]	T [cm]
111.596.00.1	10,8	208,8	199,5	5,2

### Naručuje se dodatno

- Geberit pregradna stijena za tuš u ravni poda
- 2 stupa visine etaže

## Geberit montažni element za pregradnu stijenu za tuš za zidove od metalnih profila

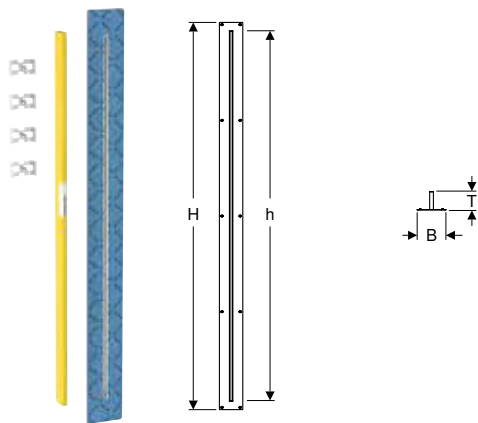

click & scan

### Primjene

- Za držač Geberit pregradnih stijena za tuš u ravni poda
- Za ugradnju u zidove od metalnih profila u visini etaže od CW50 profila

### Opseg isporuke

- 4 nosača
- 2 građevinske zaštite za servisni otvor

### Svojstva

- Prikladan za Geberit ONE
- Debljina oblaganja pločama od 10–30 mm
- Prikladno za nadgrađivanje pločicama od 4–30 mm
- Brtveni flis, predmontirani
- Brtveni flis, uokolo 10 cm, za povezivanje brtvenih sustava

Br. art.	B [cm]	H [cm]	h [cm]	T [cm]
154.281.00.1	10,8	208,8	199,5	5,2

### Naručuje se dodatno

- Geberit pregradna stijena za tuš u ravni poda

## Elementi za konzolna opterećenja

### Geberit Duofix montažna ploča za umivaonik s bazom i centrično priključenom armaturom

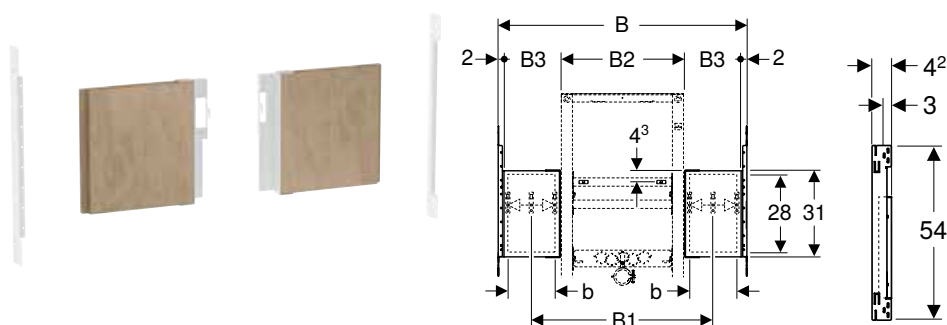

#### Primjene

- Za suhomontažne konstrukcije
- Za ugradnju u predzidne konstrukcije u visini elementa ili etaže
- Za ugradnju u instalacijske zidove u visini etaže
- Za ugradnju u Geberit Duofix sistemske zidove u visini elementa ili etaže
- Za pričvršćivanje između Geberit Duofix elemenata za umivaonik i stupova
- Za pričvršćivanje umivaonika s bazom
- Za upotrebu kod centrično priključene armature

#### Opseg isporuke

- 2 montažne ploče s pričvrsnim kutnicima
- 2 pričvrсна kutnika
- Pričvrсни materijal

#### Svojstva

- Širina određena za Geberit ONE umivaonike s bazama
- Širina određena za Duofix traverze za učvršćivanje elemenata za razmak stupova od 60 cm
- Montažne ploče izrezane prikladno za širinu elementa od 44 ili 50 cm
- Montažna ploča od furnira, vodootporno zalijepljena
- Klasa građevinskog materijala B2 prema DIN 4102-1 odnosno D-s2, d0 prema DIN EN 13501-3
- Ispuštanje formaldehida razred A prema EN 1084, odnosno razred E 1 prema EN 13936

Br. art.	Nazivna širina [cm]	B [cm]	B1 [cm]	B2 [cm]	B3 [cm]	b [cm]	H [cm]	T [cm]
111.951.00.1	60	65	47-58	44	8,5	5,5	31	3
111.952.00.1	75	80	53-73	50	13	10	31	3
111.953.00.1	90	95	53-88	50	20,5	17,5	31	3
111.954.00.1	105	110	53-103	50	28	25	31	3
111.955.00.1	120	125	53-118	50	35,5	32,5	31	3

#### Naručuje se dodatno

- Pričvrсни materijal za umivaonik (ako je položaj vijaka za pričvršćivanje na montažnim pločama)

#### Pribor

- Geberit Duofix traverza za pričvršćivanje elementa, za razmak stupova od 60 cm → str. 483

## Geberit Duofix montažna ploča za umivaonik s bazom i ekscentrično priključenom armaturom

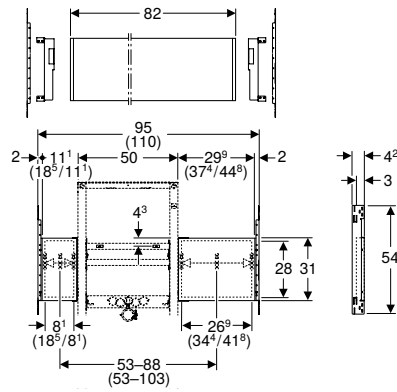

click & scan

### Primjene

- Za suhomontažne konstrukcije
- Za ugradnju u predzidne konstrukcije u visini elementa ili etaže
- Za ugradnju u instalacijske zidove u visini etaže
- Za ugradnju u Geberit Duofix sistemske zidove u visini elementa ili etaže
- Za pričvršćivanje između Geberit Duofix elemenata za umivaonik i stupova
- Za pričvršćivanje umivaonika s bazom
- Za upotrebu kod ekscentrično priključene armature

### Opseg isporuke

- Montažna ploča
- 4 pričvrсна kutnika
- Pričvrсни materijal

### Svojstva

- Širina određena za Geberit ONE umivaonike s bazama
- Širina određena za Duofix traverze za učvršćivanje elemenata za razmak stupova od 60 cm (90–105 cm)
- Montažne ploče mogu se izrezati prikladno za širinu i položaj elementa
- Može se podijeliti na dvije male montažne ploče
- Montažna ploča od furnira, vodootporna zalijepljena
- Klasa građevinskog materijala B2 prema DIN 4102-1 odnosno D-s2, d0 prema DIN EN 13501-3
- Ispuštanje formaldehida razred A prema EN 1084, odnosno razred E 1 prema EN 13936

Br. art.	Nazivna širina [cm]	B [cm]	H [cm]	T [cm]
111.055.00.1	90–105	82	31	3

### Naručuje se dodatno

- Pričvrсни materijal za umivaonik (ako je položaj vijaka za pričvršćivanje na montažnim pločama)

### Pribor

- Geberit Duofix traverza za pričvršćivanje elementa, za razmak stupova od 60 cm → str. 483



- Moguće nazivne širine 90 cm i (105 cm) odvojene su u mjerama.
- Mjere djelomičnih širina odnose se na način montaže u visini etaže u kombinaciji s traverzom za pričvršćivanje elementa.
- Pritom se element 9.4 cm (odnosno 9.4 ili 16.8 cm kod nazivne širine 105 cm) može pomaknuti lijevo ili desno

## Geberit Duofix montažna ploča za umivaonik s bazom i dvije priključene armature

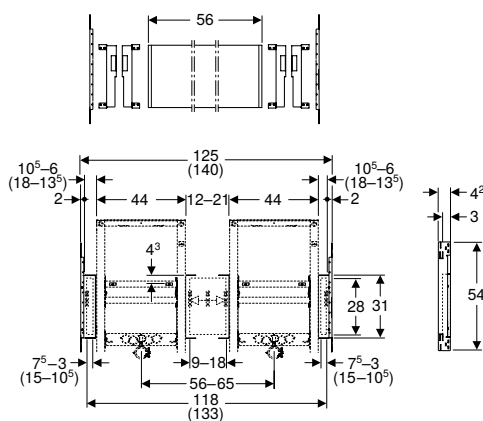

click & scan

### Primjene

- Za suhomontažne konstrukcije
- Za ugradnju u predzidne konstrukcije u visini elementa
- Za ugradnju u instalacijske zidove u visini etaže
- Za ugradnju u Geberit Duofix sistemske zidove u visini elementa ili etaže
- Za pričvršćivanje između 2 Geberit Duofix elementa za umivaonik i stupova
- Za pričvršćivanje umivaonika s bazom
- Za upotrebu kod 2 priključene armature

### Opseg isporuke

- Montažna ploča
- 6 pričvrstnih kutnika
- Pričvrstni materijal

### Svojstva

- Širina određena za Geberit ONE umivaonike s bazama
- Širina određena za Duofix traverze za učvršćivanje elemenata za razmak stupova od 60 cm (120–135 cm)
- Montažne ploče mogu se izrezati prikladno za širinu i položaj elementa
- Može se podijeliti na tri manje montažne ploče
- Montažna ploča od furnira, vodootporno zalijepljena
- Klasa građevinskog materijala B2 prema DIN 4102-1 odnosno D-s2, d0 prema DIN EN 13501-3
- Ispuštanje formaldehida razred A prema EN 1084, odnosno razred E 1 prema EN 13936

Br. art.	Nazivna širina [cm]	B [cm]	H [cm]	T [cm]
111.056.00.1	120–135	56	31	3

### Naručuje se dodatno

- Pričvrstni materijal za umivaonik (ako je položaj vijaka za pričvršćivanje na montažnim pločama)

### Pribor

- Geberit Duofix traverza za pričvršćivanje elementa, za razmak stupova od 60 cm → str. 483
- Geberit Duofix učvršćenje za odvod u sredini između dva elementa za umivaonik



- Moguće nazivne širine 120 cm i (135 cm) odvojene su u mjerama.
- Mjere djelomičnih širina odnose se na način montaže u visini etaže u kombinaciji s traverzom za pričvršćivanje elementa
- Dimenzije odnose se na ugradnju dvaju elemenata za umivaonik širine 44 cm

## Pribor

### Ugradna kutija za Geberit ONE element s ogledalom, visina 90 cm

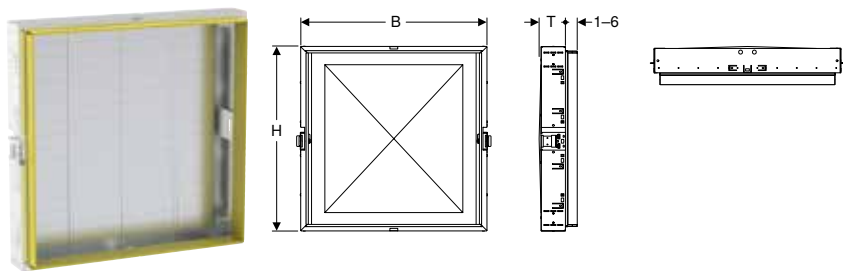

click & scan

#### Primjene

- Za suhomontažne konstrukcije
- Za ugradnju u predzidne konstrukcije u visini etaže
- Za ugradnju u instalacijske zidove u visini etaže
- Za ugradnju u Geberit Duofix sistemske zidove u visini etaže
- Za ugradnju u Geberit GIS sustave nosača za predzidove ili pregradne zidove visine etaže
- Za Geberit ONE elemente s ogledalom visine 90 cm

#### Opseg isporuke

- 2 pričvrсна kutnika za stup ili Geberit GIS profil
- Građevinska zaštita
- Pričvrсни materijal

#### Svojstva

- S kukom za učvršćenje za element s ogledalom, prilagodljiva
- S učvršćenjem za priključak struje
- S graničnicima za ploče od lima, pocinčani

Br. art.	Nazivna širina [cm]	B [cm]	H [cm]	T [cm]
111.941.00.1	60	64,5	93,5	14,5
111.942.00.1	75	79,5	93,5	14,5
111.943.00.1	90	94,5	93,5	14,5
111.944.00.1	105	109,5	93,5	14,5
111.945.00.1	120	124,5	93,5	14,5

#### Pribor

- Geberit Duofix traverza za pričvršćivanje elementa, za razmak stupova od 60 cm → str. 483

### Set za finu montažu za Geberit ONE umivaonik, floating design

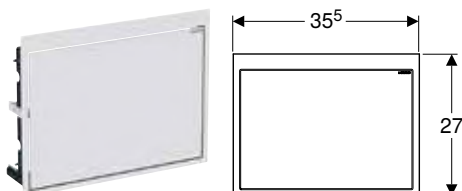

click & scan

#### Primjene

- Za Geberit ONE umivaonike, floating design
- Za debljine oblaganja 10–60 mm

#### Opseg isporuke

- Okvir za prilagođavanje
- Pričvrсни materijal

#### Svojstva

- Prikladan za Geberit ONE
- Ugradnja u ravnini zida
- Rubovi pločica mogu se prekriti s priborom
- Podesivo
- Preklopna vrata s mehanizmom push-to-open
- Vrata s mehanizmom za prigušivanje

Br. art.	Boja / površina
115.420.00.1	reflektirajuće
115.420.11.1	alpsko bijela
115.420.DW.1	crna RAL 9005

## Okvir za finu montažu za Geberit ONE umivaonik, floating design

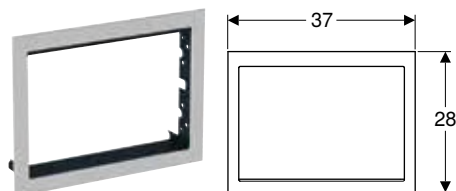

click & scan

### Primjene

- Za Geberit ONE umivaonike, floating design
- Kao poklopac za nečiste bridove pločica

Br. art.           Boja / površina  
115.425.FW.1   inox četkani

## Set za finu montažu za Geberit ONE umivaonik za ugradnju u kupaonski namještaj

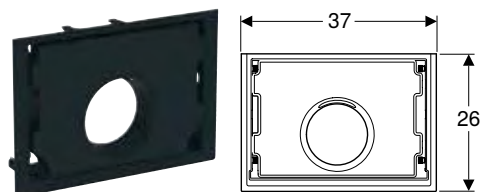

click & scan

### Primjene

- Za Geberit ONE umivaonike za ugradnju u kupaonski namještaj
- Za debljine oblaganja 10–60 mm

### Opseg isporuke

- Okvir za prilagođavanje
- Pričvrсни materijal

### Svojstva

- Prikladan za Geberit ONE
- Ugradnja da prekrije rub pločica
- Podesivo
- Sa servisnim otvorom

Br. art.  
115.424.00.1

## Geberit Duofix set za produženje podnožja za debljine poda 20–40 cm

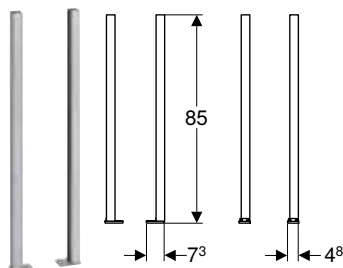

click & scan

### Primjene

- Za Geberit Duofix elemente pri debljini poda 20–40 cm
- Nije prikladan za Geberit Duofix elemente širine > 50 cm kod pregradnih zidova u visini etaže
- Nije prikladan za elemente za konzolni WC Geberit Duofix, kutno rješenje

### Opseg isporuke

- Noga, lijeva
- Noga, desna
- 4 vijka

### Svojstva

- Potporna noga, pocinčana
- Potporne noge, kontinuirano podesive po visini
- Podne ploče, okretne
- Podna ploča, dubina prikladna za ugradnju u U-profile UW 50 i UW 75 i systemske šine Geberit Duofix

Br. art.  
111.848.00.1



- Kod primjene s elementima za konzolne WC-e ili konzolne bidee u predzidnim konstrukcijama djelomične visine ili sistemskim zidovima djelomične visine Geberit Duofix dodatno na stražnjoj stranici treba koristiti set nožne veze Geberit Duofix

## Geberit Duofix pričvrсни materijal za razmak stupova 50–57,5 cm

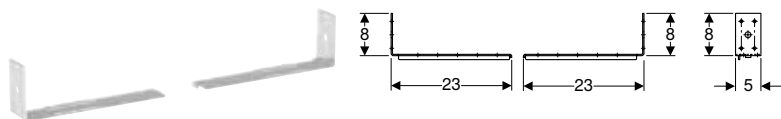

click & scan

### Primjene

- Za suhomontažne konstrukcije
- Za ugradnju u instalacijske zidove u visini etaže
- Za učvršćenje Geberit Duofix montažnih elemenata između dva stupa s razmakom 50–57,5 cm
- Za montažu između Geberit Duofix stupova visine etaže s razmakom 50 cm

### Opseg isporuke

- 2 pričvrсна kutnika
- Pričvrсни materijal

### Svojstva

- Pocičano

Br. art.

111.869.00.1

## Geberit Duofix set zidnih sidara za pojedinačnu montažu i montažu sustava

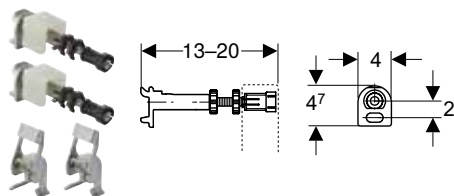

click & scan

### Primjene

- Za učvršćenje Geberit Duofix montažnih elemenata ispred suhomontažnih konstrukcija i masivnih zidova
- Za učvršćenje Geberit Duofix montažnih elemenata na Duofix sistemske šine bez alata
- Za učvršćenje ploča za oblaganje kod predzidnih konstrukcija visine elementa

### Opseg isporuke

- Set od 2 komada

### Svojstva

- Sprijeda kontinuirano podesiva dubina, s brzim podešavanjem
- Zidni prihvat se može okretati za 360°
- Navojna šipka M10, pocičana

Br. art.

111.844.00.1

### Pribor

- Geberit Duofix set produžetaka za zidna sidra → str. 482

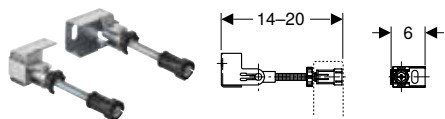

**Geberit Duofix set zidnih sidara za pojedinačnu montažu, kutno rješenje**

click &amp; scan

**Primjene**

- Za učvršćenje Geberit Duofix montažnih elemenata ispred suho-montažnih konstrukcija i masivnih zidova
- Za učvršćenje ploča za oblaganje kod predzidnih konstrukcija visine elementa

**Opseg isporuke**

- Set od 2 komada

**Svojstva**

- Sprijeda kontinuirano podesiva dubina
- Integrirani oslonac za oblaganje
- Navojna šipka M10, pocinčana
- Zidni prihvat se može okretati za 360°
- Moguće kontinuirano podešavanje kuta za kutnu montažu

**Br. art.**

111.835.00.1

**Pribor**

- Geberit Duofix set produžetaka za zidna sidra → str. 482

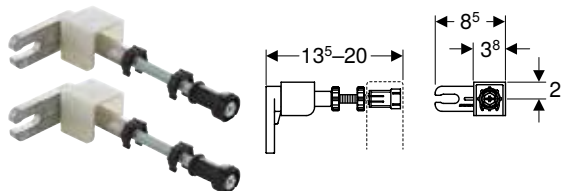
**Geberit Duofix set zidnih sidara za pojedinačnu montažu**

click &amp; scan

**Primjene**

- Za učvršćenje Geberit Duofix montažnih elemenata ispred suho-montažnih konstrukcija i masivnih zidova
- Za učvršćenje ploča za oblaganje kod predzidnih konstrukcija visine elementa

**Opseg isporuke**

- Set od 2 komada

**Svojstva**

- Sprijeda kontinuirano podesiva dubina, s brzim podešavanjem
- Zidni prihvat se može okretati za 360°
- Navojna šipka M10, pocinčana

**Br. art.**

111.815.00.1

**Pribor**

- Geberit Duofix set produžetaka za zidna sidra → str. 482

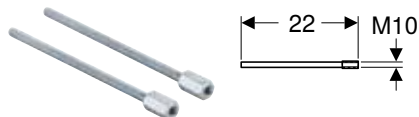
**Geberit Duofix set produžetaka za zidna sidra**

click &amp; scan

**Primjene**

- Za produženje Geberit Duofix zidnih sidara za 20 cm
- Za Geberit Duofix zidna sidra s navojnom šipkom M10

**Opseg isporuke**

- Set od 2 komada

**Svojstva**

- Može se skratiti
- Pocinčano

**Br. art.**

111.887.00.1

## Traverza za Geberit Duofix element za nišnu kutiju za odlaganje

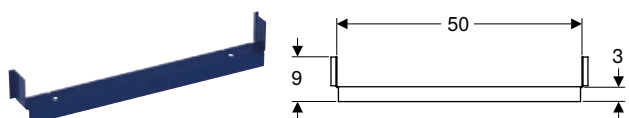

click & scan

### Primjene

- Za uporabu pri odvodnji iz tuševa bez elementa za tuš, sa zidnim odvodom, 130 cm
- Za postavljanje Geberit Duofix elemenata za nišnu kutiju za odlaganje

### Svojstva

- Završna obrada pečenim lakom

Br. art.

111.595.00.1

## Geberit Duofix traverza za pričvršćivanje elementa, za razmak stupova od 60 cm

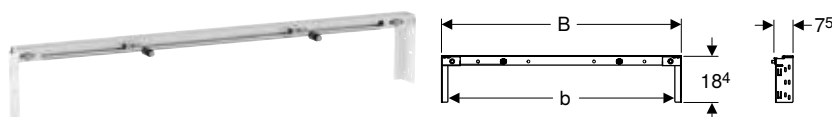

click & scan

### Primjene

- Za suhomontažne konstrukcije
- Za ugradnju u predzidne konstrukcije u visini etaže
- Za ugradnju u instalacijske zidove u visini etaže
- Za ugradnju u Geberit Duofix sistemske zidove u visini etaže
- Za montažu između stupova visine etaže za nazivne širine 60, 75, 90, 105, 120 ili 135 cm
- Za izradu niša za npr. ugradbene elemente s ogledalom
- Za učvršćenje Geberit Duofix elemenata za umivaonik između dva stupa
- Potrebno kada učvršćenje elementa za umivaonik na stražnju stranu nije moguće s pomoću zidnog sidra

### Opseg isporuke

- 2 pričvrсна kutnika
- Pričvrсни materijal za element za umivaonik
- Pričvrсни materijal

### Svojstva

- Pocičano
- Nazivna širina od 60 cm prikladna je za elemente za umivaonik širine 44 cm ili 50 cm (kod pričvršćivanja kupaonskog namještanja ograničenja 50 cm)
- Nazivne širine od 75 cm do 120 cm prikladne su za elemente za umivaonik širine 50 cm
- Nazivne širine od 120 cm do 135 cm prikladne su za elemente za umivaonik širine 44 cm ili 50 cm (kod pričvršćivanja kupaonskog namještanja ograničenja 50 cm)
- Nazivne širine od 120 cm do 135 cm prikladne su za dvostruke umivaonike

Br. art.	Nazivna širina [cm]	B [cm]	b [cm]
111.041.00.1	60	65	60
111.042.00.1	75	80	75
111.043.00.1	90	95	90
111.044.00.1	105	110	105
111.045.00.1	120	125	120
111.046.00.1	135	140	135

### Pribor

- Geberit Duofix montažna ploča za umivaonik s bazom i centrično priključenom armaturom → str. 476
- Geberit Duofix montažna ploča za umivaonik s bazom i ekscentrično priključenom armaturom → str. 477
- Geberit Duofix montažna ploča za umivaonik s bazom i dvije priključene armature → str. 478
- Geberit Duofix učvršćenje za odvod u sredini između dva elementa za umivaonik

## Priključci za uređaje

### Odvodne garniture za kade

#### Geberit set za finu montažu d52, za odvod za kade s aktiviranjem odvrtnjem



click & scan

##### Opseg isporuke

- Pokrovna rozeta
- Čep za ventil
- Pričvrtni materijal

Br. art.	Boja / površina
150.281.11.1	alpsko bijela
150.281.21.1	sjajni krom

#### Geberit set za finu montažu Split d52, za odvod za kade s aktiviranjem odvrtnjem



click & scan

##### Opseg isporuke

- Pokrovna rozeta
- Čep za ventil
- Pričvrtni materijal

Br. art.	Boja / površina
150.300.14.1	mat crna
150.300.21.1	sjajni krom
150.300.KJ.1	Pokrovna ploča: bijela Dizajnerski prsten: sjajni krom

## Geberit set za finu montažu Split d52, za odvod za kade s aktiviranjem odvrtnjem i dovodom



click & scan

### Opseg isporuke

- Pokrovna rozeta
- Perlator
- Čep za ventil
- Pričvrtni materijal

Br. art.	Boja / površina
150.481.11.1	alpsko bijela
150.481.14.1	mat crna
150.481.21.1	sjajni krom
150.481.KJ.1	Pokrovna ploča: bijela Dizajnerski prsten: sjajni krom

## Geberit odvod za kade s aktiviranjem odvrtnjem, d52, sa setom za finu montažu

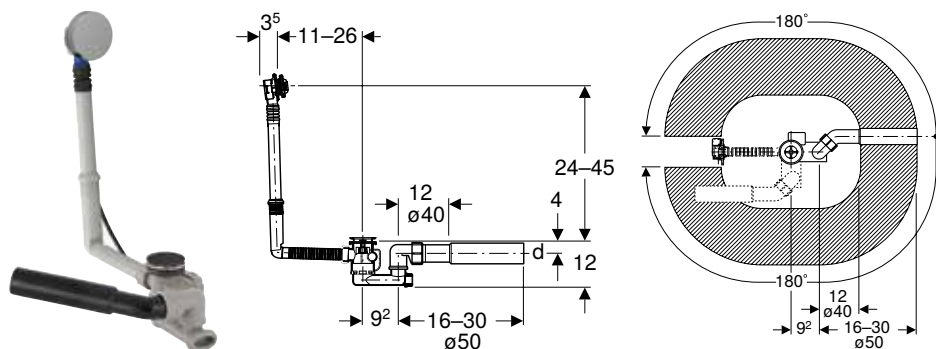

click & scan

### Primjene

- Za kade s rupom za ventil  $\varnothing$  52 mm
- Za kade od čelika, plastike ili lijevanog željeza
- Za kade u standardnim veličinama

### Tehnički podaci

Kapacitet otjecanja preljeva	0,6 l/s
Visina sifoniranja	50 mm

### Svojstva

- Kontrolirana kvaliteta prema EN 274-3
- S preljevom
- Dvostrane brtve na odvodu i preljevu
- Glava preljeva može se učvrstiti u ravnom položaju

### Opseg isporuke

- Set za finu montažu
- Izljevni ventil
- Sifon
- Priključno koljeno od PE-HD,  $\varnothing$  40/50 mm
- Građevinska zaštita
- Pričvrtni materijal

Br. art.	Boja / površina	DN	d, $\varnothing$ Priključna vrijednost	
			[mm]	[l/s]
150.520.21.6	sjajni krom	40	40 / 50	0,8
150.530.21.6	sjajni krom	40	40 / 50	0,8

## Geberit odvod za kade s aktiviranjem odvrtanjem i dovodom, d52, duljine 23 cm, s priključnim koljenom, protustrujni princip

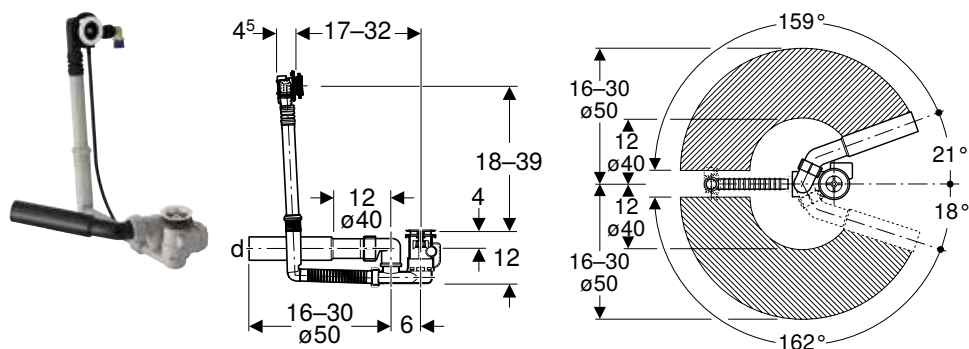

click & scan

### Primjene

- Za kade od čelika, plastike ili lijevanog željeza
- Za kade u standardnim veličinama
- Za kade s rupom za ventil  $\varnothing$  52 mm

### Tehnički podaci

Buka u vodovima kod 3 bara	15 dB(A)
Razred buke	1
Dovod vode pri 3 bara	0,35 l/s
Kapacitet otjecanja preljeva	0,6 l/s
Visina sifoniranja	50 mm

### Svojstva

- Zadovoljava zahtjeve prema EN 274
- S preljevom i priključkom vode
- Ulazni mlaz, može se usmjeriti
- Dvostrane brtve na odvodu i preljevu
- Glava preljeva može se učvrstiti u ravnom položaju

### Opseg isporuke

- Izljevni ventil
- Sifon
- Glava preljeva s priključkom vode
- Priključno koljeno 90° s MasterFix, 1/2", radijalno brtvljenje
- Priključno koljeno 45° od PE-HD,  $\varnothing$  40/50 mm
- Građevinska zaštita
- Pričvrtni materijal

Br. art.	DN	d, $\varnothing$ [mm]	Priključna vrijednost [l/s]
150.702.00.6	40	40 / 50	0,85

### Naručuje se dodatno

- Set za finu montažu

### Pribor

- Geberit set za finu montažu Split d52, za odvod za kade s aktiviranjem odvrtanjem i dovodom → str. 486

## Geberit odvod za kade s aktiviranjem odvrtnjem i dovodom, d52, duljine 70 cm, s priključnim koljenom, protustrujni princip



click & scan

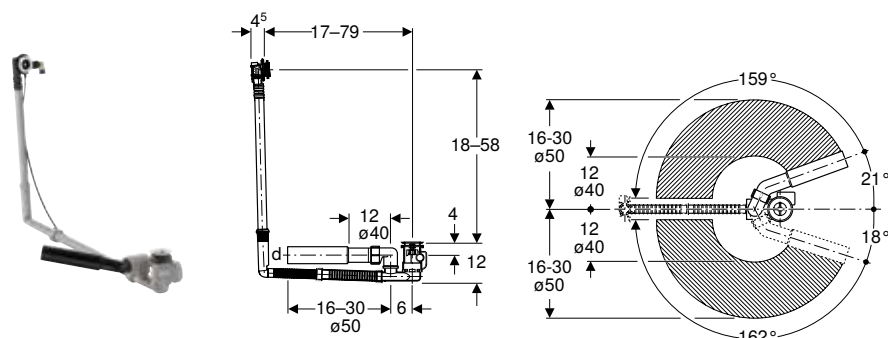

### Primjene

- Za kade od čelika, plastike ili lijevanog željeza
- Za kade u specijalnim veličinama
- Za kade s rupom za ventil  $\varnothing$  52 mm

### Tehnički podaci

Buka u vodovima kod 3 bara	15 dB(A)
Razred buke	1
Dovod vode pri 3 bara	0,35 l/s
Kapacitet otjecanja preljeva	0,6 l/s
Visina sifoniranja	50 mm

### Svojstva

- Zadovoljava zahtjeve prema EN 274
- S preljevom i priključkom vode
- Ulazni mlaz, može se usmjeriti
- Dvostrane brtve na odvodu i preljevu
- Glava preljeva može se učvrstiti u ravnom položaju

### Opseg isporuke

- Izljevni ventil
- Sifon
- Glava preljeva s priključkom vode
- Priklučno koljeno 90° s MasterFix, 1/2", radijalno brtvljenje
- Priklučno koljeno 45° od PE-HD,  $\varnothing$  40/50 mm
- Građevinska zaštita
- Pričvrtni materijal

Br. art.	DN	d, $\varnothing$ [mm]	Priključna vrijednost [l/s]
150.703.00.6	40	40 / 50	0,85

### Naručuje se dodatno

- Set za finu montažu

### Pribor

- Geberit set za finu montažu Split d52, za odvod za kade s aktiviranjem odvrtnjem i dovodom → str. 486

## Geberit odvod za kade s aktiviranjem na pritisak PushControl d52, duljine 26 cm, sa setom za finu montažu i priključnim koljenom

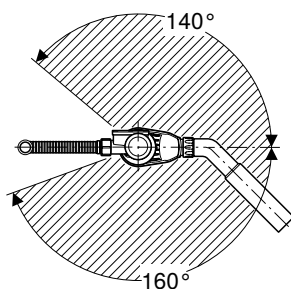
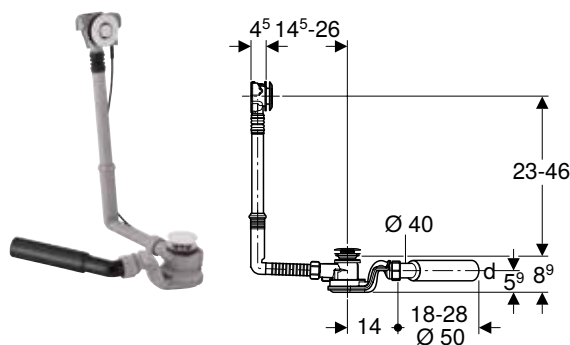

click & scan

### Primjene

- Za kade od čelika, plastike ili lijevanog željeza
- Za kade u standardnim veličinama
- Za kade s rupom za ventil  $\varnothing$  52 mm

### Tehnički podaci

Kapacitet otjecanja preljeva	0,65 l/s
Visina sifoniranja	50 mm

### Svojstva

- Kontrolirana kvaliteta prema EN 274-3
- Aktiviranje pritiskom u ravnini kade
- S preljevom
- Dvostrane brtve na odvodu i preljevu
- Glava preljeva može se učvrstiti u ravnom položaju

### Opseg isporuke

- Izljevni ventil
- Sifon
- Priključno koljeno 45° od PE-HD,  $\varnothing$  40/50 mm
- Set za finu montažu
- Građevinska zaštita
- Pričvrtni materijal

Br. art.	Boja / površina	DN	d, $\varnothing$ [mm]	Priključna vrijednost [l/s]
150.755.21.6	sjajni krom	40	40 / 50	1

## Geberit odvod za kade s aktiviranjem na pritisak PushControl d52, duljine 50 cm, sa setom za finu montažu i priključnim koljenom

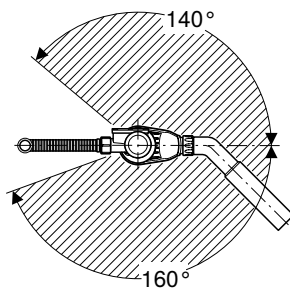
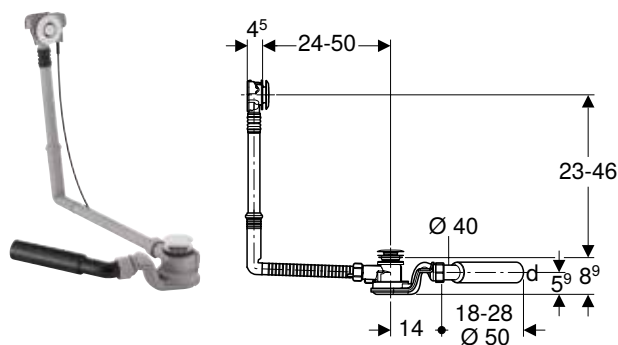

click & scan

### Primjene

- Za kade od čelika, plastike ili lijevanog željeza
- Za kade u specijalnim veličinama
- Za kade s rupom za ventil  $\varnothing$  52 mm

### Tehnički podaci

Kapacitet otjecanja preljeva	0,65 l/s
Visina sifoniranja	50 mm

### Svojstva

- Kontrolirana kvaliteta prema EN 274-3
- Aktiviranje pritiskom u ravnini kade
- S preljevom
- Dvostrane brtve na odvodu i preljevu
- Glava preljeva može se učvrstiti u ravnom položaju

### Opseg isporuke

- Izljevni ventil
- Sifon
- Priključno koljeno 45° od PE-HD,  $\varnothing$  40/50 mm
- Set za finu montažu
- Građevinska zaštita
- Pričvrtni materijal

Br. art.	Boja / površina	DN	d, $\varnothing$ [mm]	Priključna vrijednost [l/s]
150.756.21.6	sjajni krom	40	40 / 50	1



## Geberit odvod za kade s aktiviranjem na pritisak PushControl d52, visine 60 cm, sa setom za finu montažu i priključnim koljenom

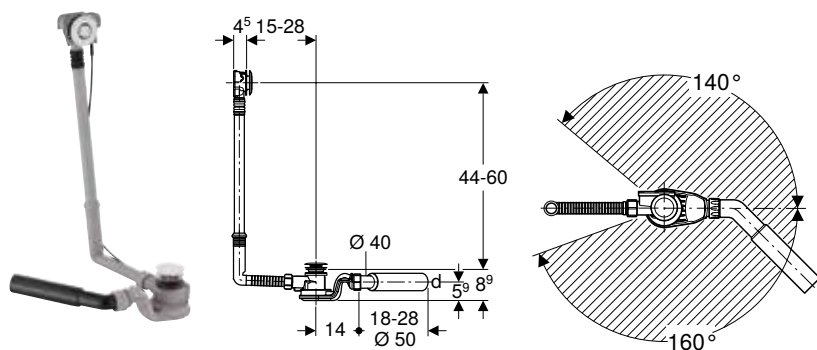

click & scan

### Primjene

- Za kade od čelika, plastike ili lijevanog željeza
- Za kade u specijalnim veličinama
- Za kade s rupom za ventil  $\varnothing$  52 mm

### Tehnički podaci

Kapacitet otjecanja preljeva	0,65 l/s
Visina sifoniranja	50 mm

### Svojstva

- Kontrolirana kvaliteta prema EN 274-3
- Aktiviranje pritiskom u ravni kade
- S preljevom
- Dvostrane brtve na odvodu i preljevu
- Glava preljeva može se učvrstiti u ravnom položaju

### Opseg isporuke

- Izljevni ventil
- Sifon
- Priključno koljeno 45° od PE-HD,  $\varnothing$  40/50 mm
- Set za finu montažu
- Građevinska zaštita
- Pričvrtni materijal

Br. art.	Boja / površina	DN	d, $\varnothing$ [mm]	Priključna vrijednost [l/s]
150.757.21.6	sjajni krom	40	40 / 50	1

## Odvodne garniture za tuš kade

### Geberit odvod tuš kade d90, visina sifoniranja 30 mm, izljev od PE-a

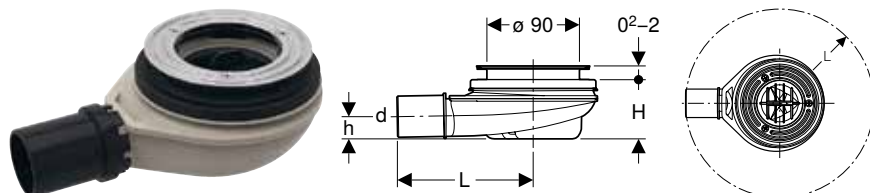

click & scan

### Primjene

- Za tuš kade s rupom za ventil  $\varnothing$  90 mm
- Za tuš kade bez preljeva

### Tehnički podaci

Maksimalni učinak odvodnje kod usporne visine 15 mm	0,5 l/s
Visina sifoniranja	30 mm

### Svojstva

- Odstupajući od zahtjeva norme EN 274 visina sifoniranja iznosi samo 30 mm
- Uronjena cijev, može se demontirati
- Čaša sifona, može se demontirati

### Opseg isporuke

- Sifon
- Pričvrtni materijal

Br. art.	Spojni komad	d, $\varnothing$ [mm]	L [cm]	H [cm]	h [cm]
150.581.00.1	PE-HD	40	16,3	5,8	2,2

### Može se kombinirati sa

- Geberit poklopac odvoda Split d90, za odvod tuš kade, visina sifoniranja 30 / 50 mm → str. 492
- Geberit poklopac odvoda d90, za odvod tuš kade, visina sifoniranja 30 / 50 mm → str. 492

## Geberit odvod tuš kade d90, visina sifoniranja 50 mm, izljev od PE-a

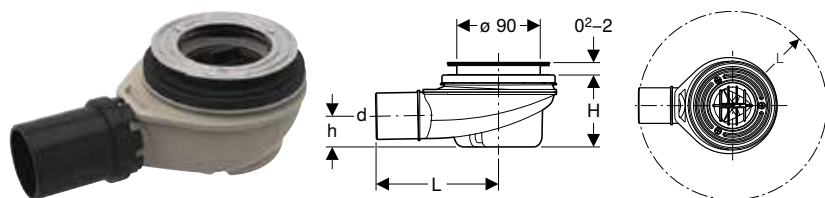

click & scan

### Primjene

- Za tuš kade s rupom za ventil  $\varnothing$  90 mm
- Za tuš kade bez preljeva

### Tehnički podaci

Maksimalni učinak odvodnje kod usporne visine 15 mm	0,65 l/s
Visina sifoniranja	50 mm

### Svojstva

- Kontrolirana kvaliteta prema EN 274-3
- Uronjena cijev, može se demontirati
- Čaša sifona, može se demontirati

### Opseg isporuke

- Sifon
- Pričvrсни materijal

Br. art.	Spojni komad	d, $\varnothing$ [mm]	L [cm]	H [cm]	h [cm]
150.550.00.1	PE-HD	50	16,3	7,8	3,3
150.552.00.1	PE-HD	40	16,3	7,8	3,3

### Može se kombinirati sa

- Geberit poklopac odvoda Split d90, za odvod tuš kade, visina sifoniranja 30 / 50 mm → str. 492
- Geberit poklopac odvoda d90, za odvod tuš kade, visina sifoniranja 30 / 50 mm → str. 492

## Geberit odvod tuš kade d90, s poklopcem odvoda, visina sifoniranja 30 mm, izljev od PE-a

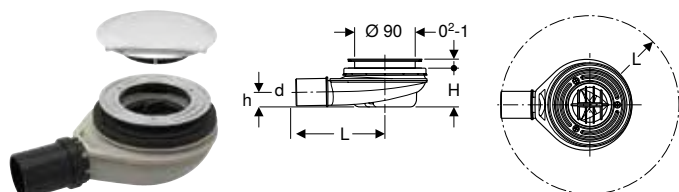

click & scan

### Primjene

- Za tuš kade s rupom za ventil  $\varnothing$  90 mm
- Za tuš kade bez preljeva

### Tehnički podaci

Maksimalni učinak odvodnje kod usporne visine 15 mm	0,5 l/s
Visina sifoniranja	30 mm

### Svojstva

- Odstupajući od zahtjeva norme EN 274 visina sifoniranja iznosi samo 30 mm
- Uronjena cijev, može se demontirati
- Čaša sifona, može se demontirati

### Opseg isporuke

- Poklopac odvoda
- Sifon
- Umetak sa zupcima
- Pričvrсни materijal

Br. art.	Boja / površina	Spojni komad	d, $\varnothing$ [mm]	L [cm]	H [cm]	h [cm]
150.583.21.1	sjajni krom	PE-HD	40	16,3	5,8	2,2

## Geberit odvod tuš kade d90, s poklopcem odvoda, visina sifoniranja 50 mm, izljev od PE-a

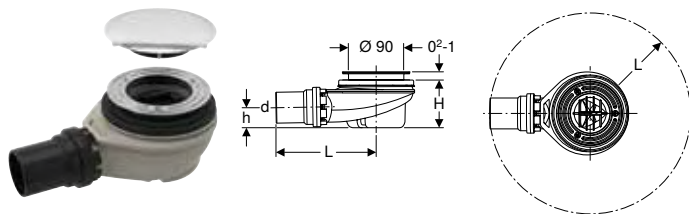

click & scan

### Primjene

- Za tuš kade s rupom za ventil  $\varnothing$  90 mm
- Za tuš kade bez preljeva

### Tehnički podaci

Maksimalni učinak odvodnje kod usporne visine 15 mm	0,65 l/s
Visina sifoniranja	50 mm

### Svojstva

- Kontrolirana kvaliteta prema EN 274-3
- Uronjena cijev, može se demontirati
- Čaša sifona, može se demontirati

### Opseg isporuke

- Poklopac odvoda
- Sifon
- Umetak sa zupcima
- Pričvrtni materijal

Br. art.	Boja / površina	Spojni komad	d, $\varnothing$ [mm]	L [cm]	H [cm]	h [cm]
150.531.21.1	sjajni krom	PE-HD	50	16,3	7,8	3,3
150.551.21.1	sjajni krom	PE-HD	50	16,3	7,8	3,3

## Geberit poklopac odvoda d90, za odvod tuš kade, visina sifoniranja 30 / 50 mm



click & scan

### Primjene

- Za Geberit odvođe tuš kade
- Za rupe za ventile  $\varnothing$  90 mm

### Opseg isporuke

- Umetak sa zupcima

Br. art.	Boja / površina	d, $\varnothing$ [mm]	Oznaka materijala
150.265.01.1	bijela / mat	127	sanitarna keramika
150.265.11.1	alpsko bijela	115	plastika
150.265.14.1	mat crna	115	plastika
150.265.21.1	sjajni krom	115	plastika
150.265.45.1	pozlaćena	115	plastika
150.265.46.1	mat krom	115	plastika

### Može se kombinirati sa

- Geberit odvod tuš kade d90, visina sifoniranja 30 mm, izljev od PE-a → str. 490
- Geberit odvod tuš kade d90, visina sifoniranja 50 mm, izljev od PE-a → str. 491

## Geberit poklopac odvoda Split d90, za odvod tuš kade, visina sifoniranja 30 / 50 mm



click & scan

### Primjene

- Za Geberit odvođe tuš kade
- Za rupe za ventile  $\varnothing$  90 mm

### Opseg isporuke

- Umetak sa zupcima

Br. art.	Boja / površina	d, $\varnothing$ [mm]
150.266.11.1	Pokrovna ploča: bijela Dizajnerski prsten: mat krom	120,7
150.266.16.1	Pokrovna ploča: crna / mat Dizajnerski prsteni: crni / sjajni	120,7
150.266.21.1	Pokrovna ploča: kromirano, visoki sjaj Dizajnerski prsten: mat krom	120,7
150.266.KJ.1	Pokrovna ploča: bijela / mat Dizajnerski prsten: mat krom	120,7

Može se kombinirati sa

- Geberit odvod tuš kade d90, visina sifoniranja 30 mm, izljev od PE-a → str. 490
- Geberit odvod tuš kade d90, visina sifoniranja 50 mm, izljev od PE-a → str. 491

## Odvodne garniture za umivaonike i bide

### Geberit izljevni ventil sa slobodnim izljevom, sito

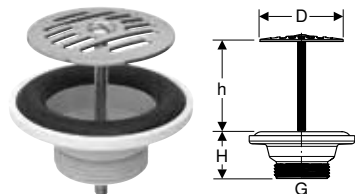

click & scan

**Primjene**

- Za umivaonike bez mogućnosti spremanja
- Za javne i polujavne prostore

**Opseg isporuke**

- Sito
- Brtva

**Tehnički podaci**

Materijal	inox / plastika
-----------	-----------------

Br. art.	Boja / površina	G ["]	D [cm]	H [cm]	h [cm]
152.005.00.1	Grating: Stainless steel polished	1 1/4"	6,3	3,5	≤ 5

### Geberit izljevni ventil s aktiviranjem na pritisak

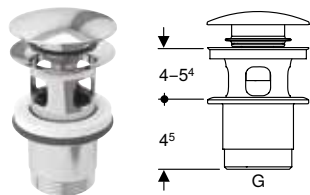

click & scan

**Primjene**

- Za umivaonike debljine materijala od 40–45 mm u području izljev-nog ventila
- Za umivaonike s preljevom

**Svojstva**

- Izljevni ventil, može se zatvoriti
- Aktiviranje preko vanjskog čepa ventila

**Opseg isporuke**

- Izljevni ventil
- Vanjski čep ventila

**Tehnički podaci**

Materijal	mesing kromirani
-----------	------------------

Br. art.	Boja / površina	G ["]
152.076.21.1	sjajni krom	1 1/4"

## Ostali proizvodi

Priključci za uređaje

Odvodne garniture za umivaonike i bide

### Geberit izljevni ventil sa slobodnim izljevom vode i poklopcem ventila

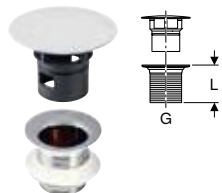

click & scan

#### Primjene

- Za umivaonike bez preljeva
- Za bidee bez vidljivog preljeva

#### Tehnički podaci

Materijal	mesing kromirani
-----------	------------------

#### Svojstva

- Poklopac ventila od plastike, kromiran
- S integriranim sitom

#### Opseg isporuke

- Sito
- Brtve

Br. art.	Boja / površina	G ["]	L [cm]
152.050.14.1	mat crna	1 1/4"	5
152.050.21.1	sjajni krom	1 1/4"	5
152.080.14.1	mat crna	1 1/4"	8
152.080.21.1	sjajni krom	1 1/4"	8

### Geberit ugradbeni sifon za umivaonik, s podžbuknom priključnom kutijom, setom za finu montažu, ventilom sa sitom i preljevnom cijevi, horizontalni odvod

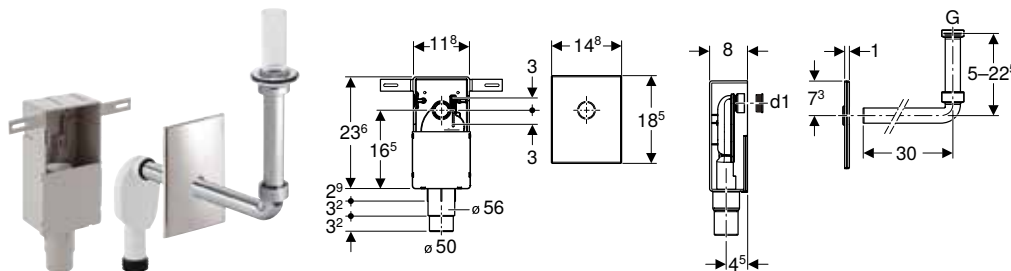

click & scan

#### Primjene

- Za zdravstvene ustanove
- Za skrivenu ugradnju
- Za masivne konstrukcije
- Prikladno za ugradnju u prostorije za osobe s invaliditetom
- Za ugradnju u zid

#### Tehnički podaci

Visina sifoniranja	50 mm
Materijal	plastika

#### Svojstva

- Kontrolirana kvaliteta prema EN 274-3
- Ugradbeni sifon kod gotove montaže podesiv po visini ± 3 cm
- Prikladno za Renova Comfort umivaonik
- Prikladno za umivaonik Vitalis

#### Opseg isporuke

- Priključno koljeno ø 32 mm
- Pokrovna ploča
- Podžbukna priključna kutija
- Ugradbeni sifon
- Građevinska zaštita
- Sito za ventil
- Preljevna cijev za Renova Comfort umivaonik
- Preljevna cijev za umivaonik Vitalis
- Pričvrtni materijal
- Brtve

Br. art.	Boja / površina	d, ø [mm]
151.122.21.1	sjajni krom	50-56

## Geberit direktni samočisteći sifon za umivaonik, s rozetom za ventil, horizontalni odvod

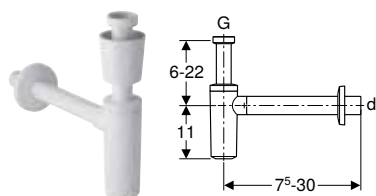

click & scan

### Primjene

- Za umivaonike

### Tehnički podaci

Visina sifoniranja	75 mm
Materijal	PP

### Svojstva

- Kontrolirana kvaliteta prema EN 274-3
- Otporno na koroziju
- Horizontalni odvod

### Opseg isporuke

- Rozeta za ventil
- Zidna rozeta

Br. art.	Boja / površina	d, ø [mm]	G ["]	h [cm]
151.034.11.1	alpsko bijela	32	1 1/4"	6-22
151.035.11.1	alpsko bijela	40	1 1/4"	6-22

## Geberit direktni samočisteći sifon za umivaonik, horizontalni odvod

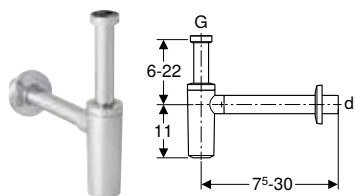

click & scan

### Primjene

- Za umivaonike

### Tehnički podaci

Visina sifoniranja	75 mm
Materijal	ABS

### Svojstva

- Kontrolirana kvaliteta prema EN 274-3
- Otporno na koroziju
- Horizontalni odvod

### Opseg isporuke

- Zidna rozeta

Br. art.	Boja / površina	d, ø [mm]	G ["]	h [cm]
151.034.14.1	mat crna	32	1 1/4"	6-22
151.034.21.1	sjajni krom	32	1 1/4"	6-22
151.035.14.1	<b>N</b> mat crna	40	1 1/4"	6-22
151.035.21.1	sjajni krom	40	1 1/4"	6-22

N: Novo, dobavljivo od travanj 2024

## Ostali proizvodi

Priključci za uređaje

Odvodne garniture za umivaonike i bide

### Geberit direktni samočisteći sifon za umivaonik, model koji štedi prostor, horizontalni odvod

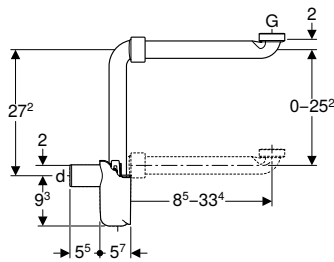

click & scan

#### Primjene

- Za priključivanje umivaonika u kupaonski namještaj, štedi prostor

#### Tehnički podaci

Visina sifoniranja	50 mm
Materijal	PP

#### Svojstva

- Kontrolirana kvaliteta prema EN 274-3
- Model koji štedi prostor
- Dostupno za čišćenje
- Horizontalni odvod

#### Opseg isporuke

- Brtve
- Priključno koljeno s navojnom maticom

Br. art.	Boja / površina	d, ø [mm]	Priključna vrijednost [l/s]	G ["]	h [cm]
151.116.11.1	alpsko bijela	32	0,68	1 1/4"	8,5-33,4
151.117.11.1	alpsko bijela	40	0,68	1 1/4"	8,5-33,4

### Geberit priključak za umivaonik Clou s aktivacijskom polugom

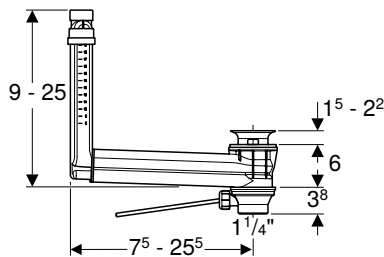

click & scan

#### Primjene

- Za umivaonike bez vidljivog preljeva
- Za bidee bez vidljivog preljeva

#### Tehnički podaci

Materijal	plastika
-----------	----------

#### Svojstva

- Kontrolirana kvaliteta prema EN 274-3
- Higijensko zahvaljujući optimalnim uvjetima protoka
- Izljevni ventil, može se zatvoriti
- Aktiviranje polužnim mehanizmom
- Funkcija preljeva skrivena
- Duljina i visina može se prilagoditi umivaonicima

#### Opseg isporuke

- Izljevni ventil
- Ručica za aktiviranje
- Čep
- Priključak za umivaonik

Br. art.	Boja / površina	d, ø [mm]	G ["]
152.018.00.1	Waste outlet Stainless steel polished	32	1 1/4"

#### Naručuje se dodatno

- Geberit poklopac ventila za izljevni ventil sa slobodnim izljevom → str. 498

## Geberit sifon s vijčanim vezama za umivaonik, s brtvenim naglavkom, horizontalni odvod

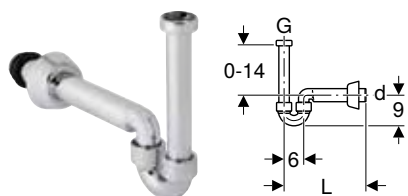

click & scan

### Primjene

- Za umivaonike
- Za priključenje na bidee

### Tehnički podaci

Materijal	ABS
-----------	-----

### Svojstva

- Kontrolirana kvaliteta prema EN 274-3
- Kromirano
- Horizontalni odvod

### Opseg isporuke

- Brtve
- Priključno koljeno
- Priključno koljeno s navojnom maticom
- Zidna rozeta

Br. art.	Boja / površina	d, ø [mm]	G ["]	h [cm]
151.105.21.1	sjajni krom	40	1 1/4"	≤ 14

## Geberit sifon s vijčanim vezama za umivaonik, može se blokirati, sa sprječavanjem povratnog toka, horizontalni odvod

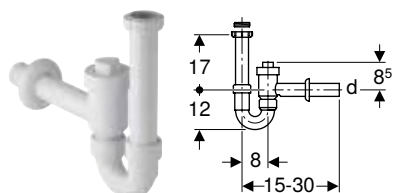

click & scan

### Primjene

- Za umivaonike
- Nije prikladno za nepovratne ventile prema EN 13564

### Tehnički podaci

Visina sifoniranja	70 mm
Materijal	PP

### Svojstva

- Kontrolirana kvaliteta prema EN 274-3
- Priključak s integriranim nepovratnim ventilom
- Može se blokirati
- Otporan na podtlak do -870 Pa
- Otporan na pretlak do 1500 Pa
- Horizontalni odvod

### Opseg isporuke

- Redukcijski prsten od PP G 1 1/2" x G 1 1/4"
- Uljevni nastavak s navojnom maticom
- Zidna rozeta
- Ventil

Br. art.	Boja / površina	d, ø [mm]	G ["]	G1 ["]	h [cm]
152.860.11.1	alpsko bijela	40	1 1/2"	1 1/4"	17
152.861.11.1	alpsko bijela	50	1 1/2"	1 1/4"	17



## Geberit sifon s vijčanim vezama za umivaonik i bide, horizontalni odvod

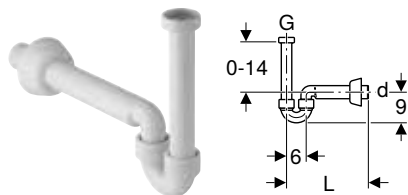

click & scan

### Primjene

- Za umivaonike
- Za bidee

### Tehnički podaci

Visina sifoniranja	50 mm
Materijal	plastika

### Svojstva

- Kontrolirana kvaliteta prema EN 274-3
- Horizontalni odvod

### Opseg isporuke

- Uljevni nastavak s navojnom maticom
- Priključno koljeno
- Zidna rozeta

Br. art.	Boja / površina	d, Ø [mm]	G ["]	h [cm]
151.113.11.1	alpsko bijela	32	1 1/4"	≤ 14

## Geberit izljevni ventil s preljevnom cijevi, za umivaonik

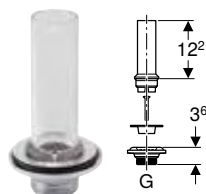

click & scan

### Primjene

- Za umivaonike Paracelsus bez preljeva

### Opseg isporuke

- Preljevna cijev
- Izljevni ventil
- Brtva
- Vijak

Br. art.	G ["]
240.648.00.1	1 1/4"

## Geberit poklopac ventila za izljevni ventil sa slobodnim izljevom



click & scan

### Primjene

- Za priključke za umivaonik sa slobodnim izljevom
- Za priključke za umivaonike Clou

Br. art.	Boja / površina	d, Ø [mm]	Oznaka materijala
241.993.11.1	alpsko bijela	6,4	plastika
241.993.14.1	mat crna	6,4	plastika
241.993.46.1	mat krom	6,4	plastika

## Geberit priklučak za umivaonik Clou, s poteznim kablom i zakretnom ručicom

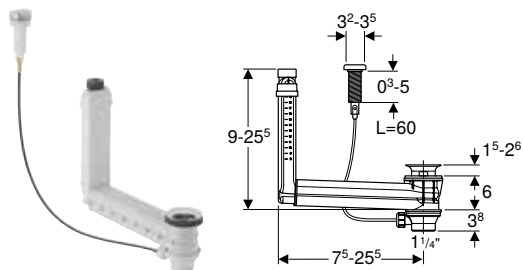

click & scan

### Primjene

- Za umivaonike bez vidljivog preljeva

### Tehnički podaci

Materijal	plastika
-----------	----------

### Svojstva

- Kontrolirana kvaliteta prema EN 274-3
- Higijensko zahvaljujući optimalnim uvjetima protoka
- Izljevni ventil, može se zatvoriti
- Funkcija preljeva skrivena
- Aktiviranje poteznim kablom i zakretnom ručicom
- Duljina i visina može se prilagoditi umivaonicima

### Opseg isporuke

- Izljevni ventil
- Potezni kabel
- Zakretna ručka
- Čep
- Priklučak za umivaonik

Br. art.	Boja / površina	d, ø [mm]	G [""]
152.019.00.1	Ručka: sjajni krom	32	1 1/4"

### Naručuje se dodatno

- Geberit poklopac ventila za izljevni ventil sa slobodnim izljevom → str. 498



- Za dodatnu narudžbu: poklopac ventila (art. br. 241.993.xx.1)

## Geberit odvod umivaonika, model koji štedi prostor, sa slobodnim izljevom i poklopcem ventila

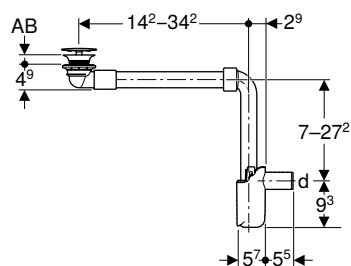

click & scan

### Primjene

- Za umivaonike bez preljeva
- Za umivaonike debljine materijala od 15–20 mm u području izljev-nog ventila
- Za ugradnju koja štedi prostor kod umivaonika s bazom bez otvora za sifon
- Za ugradnju koja štedi prostor kod umivaonika

### Tehnički podaci

Visina sifoniranja	50 mm
--------------------	-------

### Svojstva

- Kontrolirana kvaliteta prema EN 274-3
- Higijensko zahvaljujući optimalnim uvjetima protoka
- Duljina se može prilagoditi umivaoniku
- S integriranim finim sitom za kosu
- Horizontalni odvod

### Opseg isporuke

- Izljevni ventil
- Priklučno koljeno 90° od PP-a
- Brtveni naglavak od EPDM-a
- Direktni samočišćeći sifon
- Poklopac ventila
- Priklučak za umivaonik

Br. art.	Boja / površina	d, ø [mm]	AB [mm]	L [cm]	h [cm]
152.084.21.1	sjajni krom	32	15–20	11,2	7–27,2
152.093.21.1	sjajni krom	40	15–20	11,2	7–27,2



- Za umivaonike debljine materijala od 8–15 mm u području izljev-nog ventila dodatno se mora upotrijebiti ravna brtva (br. art. 245.413.00.1)

## Odvod umivaonika, model koji štedi prostor, uska izvedba, sa slobodnim priključkom vode i poklopcem ventila, horizontalni odvod, za Geberit ONE umivaonik, vertikalni odvod

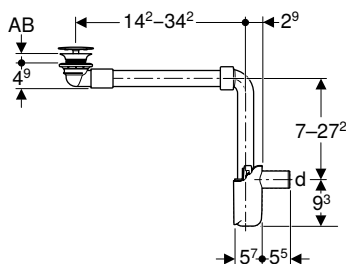

click & scan

### Primjene

- Za umivaonike bez preljeva
- Za umivaonike debljine materijala od 15–20 mm u području izljev-nog ventila
- Za ugradnju koja štedi prostor kod umivaonika s bazom bez otvora za sifon
- Za ugradnju koja štedi prostor kod umivaonika

### Svojstva

- Kontrolirana kvaliteta prema EN 274-3
- Higijensko zahvaljujući optimalnim uvjetima protoka
- Duljina se može prilagoditi umivaoniku
- S integriranim finim sitom za kosu
- Horizontalni odvod

### Tehnički podaci

Visina sifoniranja	50 mm
--------------------	-------

### Opseg isporuke

- Izljevni ventil
- Priključno koljeno 90° od PP-a
- Brtveni naglavak od EPDM-a
- Direktni samočisteći sifon
- Poklopac ventila od keramike
- Priključak za umivaonik

Br. art.	Boja / površina	d, ø [mm]	AB [mm]	L [cm]	h [cm]
152.089.01.1	bijela	32	15–20	11,2	7–27,2
152.099.01.1	bijela	40	15–20	11,2	7–27,2



- Za umivaonike debljine materijala od 8–15 mm u području izljev-nog ventila dodatno se mora upotrijebiti ravna brtva (br. art. 245.413.00.1)

## Geberit odvod umivaonika, model koji štedi prostor, plitka izvedba, sa slobodnim izljevom i poklopcem ventila

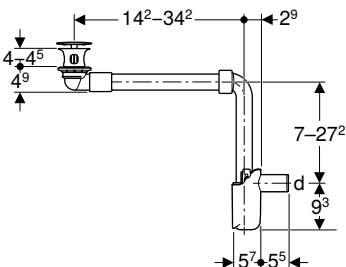

click & scan

### Primjene

- Za umivaonike bez preljeva
- Za umivaonike debljine materijala od 40–45 mm u području izljev-nog ventila
- Za ugradnju koja štedi prostor kod umivaonika s bazom bez otvora za sifon
- Za ugradnju koja štedi prostor kod umivaonika

### Svojstva

- Kontrolirana kvaliteta prema EN 274-3
- Higijensko zahvaljujući optimalnim uvjetima protoka
- Duljina se može prilagoditi umivaoniku
- S integriranim finim sitom za kosu
- Horizontalni odvod

### Tehnički podaci

Visina sifoniranja	50 mm
--------------------	-------

### Opseg isporuke

- Izljevni ventil
- Priključno koljeno 90° od PP-a
- Brtveni naglavak od EPDM-a
- Direktni samočisteći sifon
- Poklopac ventila
- Priključak za umivaonik

Br. art.	Boja / površina	d, ø [mm]	AB [mm]	L [cm]	h [cm]
152.091.21.1	sjajni krom	32	40–45	11,2	7–27,2
152.092.21.1	sjajni krom	40	40–45	11,2	7–27,2

## Geberit odvod umivaonika, model koji štedi prostor, plitka izvedba, s čepom izljevnog ventila koji se aktivira ručicom

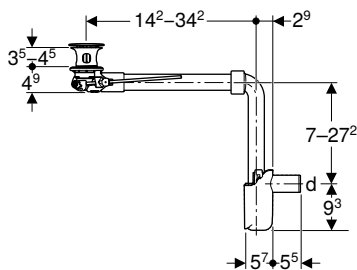

click & scan

### Primjene

- Za umivaonike s preljevom
- Za umivaonike debljine materijala od 40–45 mm u području izljev-nog ventila
- Za ugradnju koja štedi prostor kod umivaonika s bazom bez otvora za sifon
- Za ugradnju koja štedi prostor kod umivaonika

### Tehnički podaci

Visina sifoniranja	50 mm
--------------------	-------

### Svojstva

- Kontrolirana kvaliteta prema EN 274-3
- Higijensko zahvaljujući optimalnim uvjetima protoka
- Izljevni ventil, može se zatvoriti
- Aktiviranje polužnim mehanizmom
- Duljina se može prilagoditi umivaoniku
- S integriranim finim sitom za kosu
- Horizontalni odvod

### Opseg isporuke

- Izljevni ventil
- Priključno koljeno 90° od PP-a
- Vanjski čep ventila
- Ručica za aktiviranje
- Brtveni naglavak od EPDM-a
- Direktni samočisteći sifon
- Priključak za umivaonik

Br. art.	Boja / površina	d, ø [mm]	L [cm]	h [cm]
152.072.21.1	sjajni krom	32	11,2	7–27,2
152.074.21.1	sjajni krom	40	11,2	7–27,2

## Geberit odvod umivaonika, model koji štedi prostor, plitka izvedba, s čepom izljevnog ventila koji se aktivira pritiskom

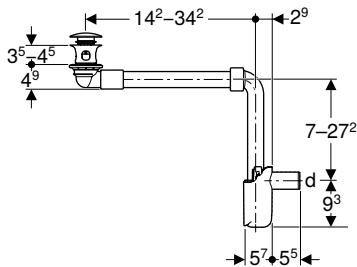

click & scan

### Primjene

- Za umivaonike s preljevom
- Za umivaonike debljine materijala od 40–45 mm u području izljev-nog ventila
- Za ugradnju koja štedi prostor kod umivaonika s bazom bez otvora za sifon
- Za ugradnju koja štedi prostor kod umivaonika

### Tehnički podaci

Visina sifoniranja	50 mm
--------------------	-------

### Svojstva

- Kontrolirana kvaliteta prema EN 274-3
- Higijensko zahvaljujući optimalnim uvjetima protoka
- Izljevni ventil, može se zatvoriti
- Aktiviranje preko vanjskog čepa ventila
- Duljina se može prilagoditi umivaoniku
- S integriranim finim sitom za kosu
- Horizontalni odvod

### Opseg isporuke

- Izljevni ventil
- Priključno koljeno 90° od PP-a
- Vanjski čep ventila
- Brtveni naglavak od EPDM-a
- Direktni samočisteći sifon
- Priključak za umivaonik

Br. art.	Boja / površina	d, ø [mm]	L [cm]	h [cm]
152.073.21.1	sjajni krom	32	11,2	7–27,2
152.075.21.1	sjajni krom	40	11,2	7–27,2

## Geberit odvod umivaonika Clou, model koji štedi prostor, uska izvedba, s aktivacijskom polugom i poklopcem ventila

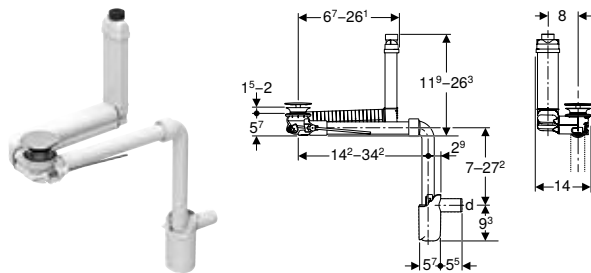

click & scan

### Primjene

- Za umivaonike bez vidljivog preljeva
- Za umivaonike debljine materijala od 15–20 mm u području izljev-nog ventila
- Za ugradnju koja štedi prostor kod umivaonika s bazom bez otvora za sifon
- Za ugradnju koja štedi prostor kod umivaonika

### Tehnički podaci

Visina sifoniranja	50 mm
--------------------	-------

### Svojstva

- Kontrolirana kvaliteta prema EN 274-3
- Higijensko zahvaljujući optimalnim uvjetima protoka
- Izljevni ventil, može se zatvoriti
- Aktiviranje polužnim mehanizmom
- Funkcija preljeva skrivena
- Duljina i visina može se prilagoditi umivaonicima
- S integriranim finim sitom za kosu

### Opseg isporuke

- Izljevni ventil
- Priključno koljeno 90° od PP-a
- Ručica za aktiviranje
- Brtveni naglavak od EPDM-a
- Čep
- Direktni samočisteći sifon
- Poklopac ventila
- Priključak za umivaonik

Br. art.	Boja / površina	d, ø [mm]	L [cm]	h [cm]
152.049.21.1	sjajni krom	32	11,2	7-27,2
152.059.21.1	sjajni krom	40	11,2	7-27,2



- Za umivaonike debljine materijala od 8–15 mm u području izljev-nog ventila dodatno se mora upotrijebiti ravna brtva (br. art. 245.413.00.1)

## Odvod umivaonika sa sifonom, poklopac ventila i brtveni naglavak, horizontalni odvod, za Geberit ONE umivaonik, vertikalni odvod

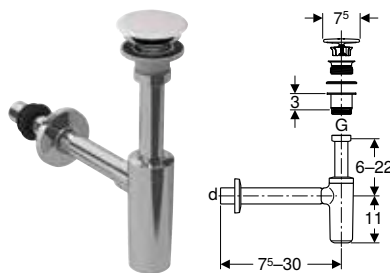

click & scan

### Primjene

- Za umivaonike
- Za priključenje umivaonike s rupom ø 46 mm
- Za umivaonike debljine materijala od 15–20 mm u području izljev-nog ventila

### Tehnički podaci

Visina sifoniranja	75 mm
--------------------	-------

### Svojstva

- Kontrolirana kvaliteta prema EN 274-3
- Otporno na koroziju
- Horizontalni odvod

### Opseg isporuke

- Izljevni ventil
- Brtva
- Brtveni naglavak od EPDM-a
- Poklopac ventila od keramike
- Zidna rozeta

Br. art.	Boja / površina	d, ø [mm]	L [cm]	h [cm]
151.019.01.1	bijela / sjajni krom	32 / 40	7,5-30	6-22



- Za umivaonike debljine materijala od 8–15 mm u području izljev-nog ventila dodatno se mora upotrijebiti ravna brtva (br. art. 245.413.00.1)

## Geberit odvod umivaonika sa sifonom, vanjski čep ventila koji se aktivira ručicom, horizontalni odvod

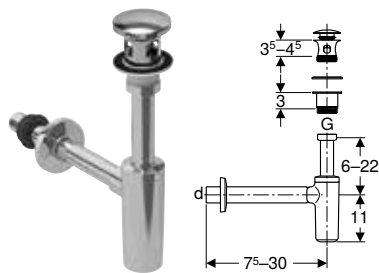

click & scan

### Primjene

- Za umivaonike debljine materijala od 40–45 mm u području izljev-nog ventila
- Za priključenje umivaonike s rupom  $\varnothing$  46 mm

### Tehnički podaci

Visina sifoniranja	75 mm
--------------------	-------

### Svojstva

- Aktiviranje preko vanjskog čepa ventila
- Kontrolirana kvaliteta prema EN 274-3
- Otporno na koroziju
- Horizontalni odvod

### Opseg isporuke

- Izljevni ventil
- Brtva
- Brtveni naglavak od EPDM-a
- Vanjski čep ventila
- Zidna rozeta

Br. art.	Boja / površina	d, $\varnothing$ [mm]	L [cm]	h [cm]
151.021.21.1	sjajni krom	32 / 40	7,5–30	6–22

## Geberit poklopac ventila za izljevni ventil sa slobodnim izljevom



click & scan

### Primjene

- Za priključke za umivaonik sa slobodnim izljevom
- Za priključke za umivaonike Clou

### Opseg isporuke

- Fino sito

Br. art.	Boja / površina	d, $\varnothing$ [mm]	Oznaka materijala
241.993.01.1	bijela	64	sanitarna keramika
241.993.21.1	sjajni krom	64	plastika

## Odvodne garniture za pisoare

### Geberit sifon pisoara, horizontalni odvod

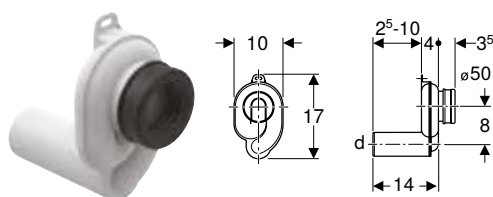

click & scan

#### Primjene

- Za pisoare s odvodom prema natrag
- Za pisoare s količinom vode za ispiranje 1–4 litre

#### Opseg isporuke

- Brtveni naglavak od EPDM-a

#### Tehnički podaci

Visina sifoniranja	50 mm
Materijal	plastika

Br. art.	Boja / površina	d, ø [mm]
152.950.11.1	alpsko bijela	50

### Geberit sifon pisoara, vertikalni odvod

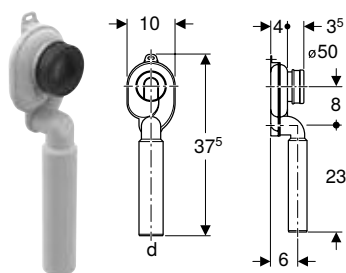

click & scan

#### Primjene

- Za pisoare s odvodom prema natrag
- Za pisoare s količinom vode za ispiranje 1–4 litre

#### Opseg isporuke

- Brtveni naglavak od EPDM-a

#### Tehnički podaci

Visina sifoniranja	50 mm
Materijal	plastika

Br. art.	Boja / površina	d, ø [mm]
152.951.11.1	alpsko bijela	50

## Odvodne garniture za WC školjke i zidne izljeve

### Geberit priključni set za konzolnu WC školjku, duljine 30 cm

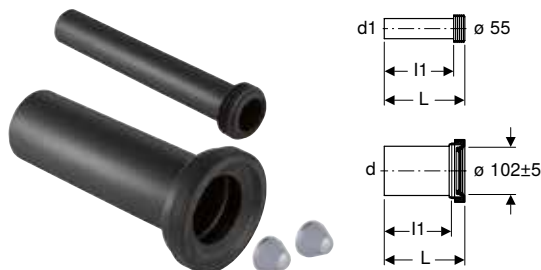

click & scan

#### Primjene

- Za konzolne WC školjke

#### Svojstva

- Priključni set, produljen

#### Tehnički podaci

Materijal	PE-HD
-----------	-------

#### Opseg isporuke

- Isplavna cijev s brtvenim naglavkom, od PE-HD
- Spojni komad s brtvenim naglavkom, od PE-HD
- 2 pokrovne kape
- Pričvrtni materijal

Br. art.	Boja / površina	d, ø [mm]	d1, ø [mm]	AB [mm]	L [cm]	l [cm]	l1 [cm]
152.439.46.1	mat krom	110	45	97-107	30	26,5	27,5
152.441.46.1	mat krom	90	45	97-107	30	26,5	27,5

## Geberit priključni set za konzolnu WC školjku, duljine 18,5 cm

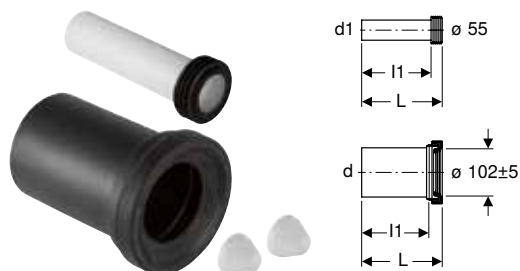

click & scan

### Primjene

- Za konzolne WC školjke

### Opseg isporuke

- Isplavna cijev s brtvenim naglavkom, od PE-HD
- Spojni komadi s brtvenim naglavkom, od PP-a
- 2 pokrovne kape

### Tehnički podaci

Materijal	PE / PP
-----------	---------

Br. art.	Boja / površina	d, ø [mm]	d1, ø [mm]	AB [mm]	L [cm]	l1 [cm]
152.422.46.1	mat krom	110	45	97-107	18,5	16
152.426.46.1	mat krom	90	45	97-107	18,5	16

## Geberit produžetak isplavnog koljena s brtvenim naglavkom

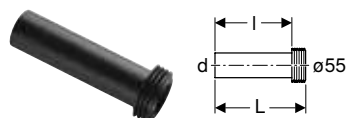

click & scan

### Primjene

- Za priključenje na ø 55 mm

### Opseg isporuke

- Brtveni naglavak od EPDM-a

Br. art.	d, ø [mm]	Oznaka materijala	L [cm]	l [cm]
152.434.16.1	45	PE	18,5	16

## Geberit produžetak isplavne cijevi

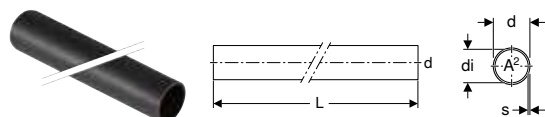

click & scan

### Primjene

- Za produljenje uljernih setova
- Za konus preljevne cijevi

### Tehnički podaci

Materijal	PE-HD
-----------	-------

Br. art.	DN	d, ø [mm]	di, ø [mm]	s [mm]	L [m]	A² [cm²]
152.170.16.1	40	45	40	2,5	1	12,6



## Geberit spojni komad s brtvenim naglavkom i pokrovnim kapama

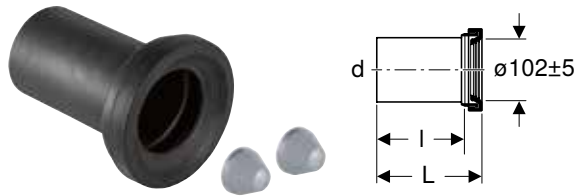

click & scan

### Primjene

- Za konzolne WC školjke

### Opseg isporuke

- Brtveni naglavak od EPDM-a
- 2 pokrovne kape

### Tehnički podaci

Materijal	PE-HD
-----------	-------

Br. art.	Boja / površina	d, $\emptyset$ [mm]	AB [mm]	L [cm]	l [cm]
152.420.46.1	mat krom	110	97-107	18	14,5
152.425.46.1	mat krom	90	97-107	18	14,5
152.428.46.1	mat krom	90	97-107	30	26,5
152.429.46.1	mat krom	110	97-107	30	26,5

## Geberit spojni komad s brtvenim naglavkom

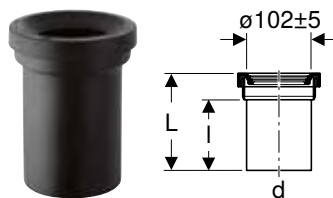

click & scan

### Primjene

- Za WC školjke sa sakrivenim ili otvorenim izljevom

### Opseg isporuke

- Brtveni naglavak od EPDM-a

### Tehnički podaci

Materijal	PE-HD
-----------	-------

Br. art.	d, $\emptyset$ [mm]	AB [mm]	L [cm]	l [cm]
152.435.16.1	110	97-107	18,5	14,5

## Geberit spojni komad s brtvenim naglavkom

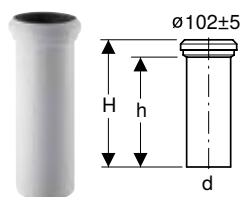

click & scan

### Primjene

- Za podne WC školjke s horizontalnim i otvorenim izljevom  $\emptyset$  105 mm

### Opseg isporuke

- Brtveni naglavak od EPDM-a

### Tehnički podaci

Materijal	PP
-----------	----

Br. art.	Boja / površina	d, $\emptyset$ [mm]	AB [mm]	H [cm]	h [cm]
152.613.11.1	alpsko bijela	110	97-107	35	31





# Dodatak

<b>Kratice .....</b>	<b>510</b>
<b>Popis artikala .....</b>	<b>512</b>

## Kratice

Kratice	Opis
I1	Duljina, djelomična dimenzija (cm)
L2	Duljina (cm)
I2	Duljina, djelomična dimenzija (cm)
L3	Duljina (cm)
I3	Duljina, djelomična dimenzija (cm)
La	Uzdužno rastezanje (cm)
IK	Duljina stezanja, vijak (cm)
M	Metrički navoj (mm)
m	Promjer otvora za vijak (cm)
n	Broj vijaka, prirubnički spoj (kom.)
PN	Nazivni tlak (bar)
R	Konusni vanjski navoj (")
r	Polumjer (cm)
DN1	Nazivni promjer
R1	Konusni vanjski navoj (")
Rg	Obli navoj (")
Rp	Unutarnji navoj cijevi, konusni (")
Rp1	Unutarnji navoj cijevi, konusni (")
Rp2	Unutarnji navoj cijevi, konusni (")
S	Serija cijevi
s	Debljina stijenke (mm)
s1	Debljina stijenke (mm)
SW	Otvor ključa (mm)
A	Duljina isturenog dijela (cm)
s ISO	Debljina stijenke (za oznake) (mm)
a	Djelomična dimenzija (cm)
A1	Duljina isturenog dijela (cm)
V	Mjerno područje volumnog protoka (l/min)
a1	Djelomična dimenzija (cm)
AB	Područje priključka (mm)
AB1	Područje priključka (mm)
AB2	Područje priključka (mm)
A <sup>2</sup>	Unutarnji presjek (cm <sup>2</sup> )
AD	Udaljenost između priključaka (cm)
arc	Kut (°)
AD1	Udaljenost između priključaka (cm)
B	Širina (cm)
š	Djelomična dimenzija (cm)
B1	Širina (cm)
c	Promjer rupa prirubnice (mm)
d, ø	Vanjski promjer (mm)
UNC	Colni navoj
D	Vanjski promjer (cm)
d1, ø	Vanjski promjer (mm)
D1	Vanjski promjer (cm)
d2, ø	Vanjski promjer (mm)
d3, ø	Vanjski promjer (mm)
da	Vanjski promjer cijevi (mm)

Kratice	Opis
di, ø	Unutarnji promjer (mm)
DN/OD	Nazivni promjer
DN	Nazivni promjer
E	Dubina umetanja (cm)
E1	Dubina umetanja (cm)
G	Navoj cijevi (")
G1	Navoj cijevi (")
X	Dužina kraka / L-dimenzija (cm)
X1	Dužina kraka / L-dimenzija (cm)
G2	Navoj cijevi (")
X2	Dužina kraka / L-dimenzija (cm)
H	Visina (cm)
X3	Dužina kraka / L-dimenzija (cm)
h	Visina, djelomična dimenzija (cm)
H1	Visina (cm)
X4	Dužina kraka / L-dimenzija (cm)
X5	Dužina kraka / L-dimenzija (cm)
h1	Visina, djelomična dimenzija (cm)
h2	Visina, djelomična dimenzija (cm)
h3	Visina, djelomična dimenzija (cm)
k	Prirubnica, promjer otvora (cm)
di1, ø	Unutarnji promjer (mm)
X6	Dužina kraka / L-dimenzija (cm)
Z	Z-dimenzija (cm)
Z1	Z-dimenzija (cm)
Z2	Z-dimenzija (cm)
Z3	Z-dimenzija (cm)
Z4	Z-dimenzija (cm)
K	Maksimalno skraćenje (cm)
Z5	Z-dimenzija (cm)
K1	Maksimalno skraćenje (cm)
Z6	Z-dimenzija (cm)
K2	Maksimalno skraćenje (cm)
K3	Maksimalno skraćenje (cm)
KL	Dužina kabla (cm)
L	Duljina (cm)
l	Duljina, djelomična dimenzija (cm)
L	Duljina (m)
L1	Duljina (cm)



## Popis artikala

Br. artikla	Strana	Br. artikla	Strana	Br. artikla	Strana	Br. artikla	Strana
124020000	159	501020000	461	111.072.00.1	464	116.207.21.1	402
124025000	159	501030000	461	111.073.00.1	464	116.207.79.1	402
124053000	156	501410000	459	111.074.00.1	464	116.207.FY.1	402
124060000	159	501470000	459	111.081.00.1	466	116.207.SX.1	402
124061000	159	501480000	459	111.082.00.1	466	116.208.21.1	406
124062000	159	501535000	459	111.083.00.1	466	116.209.21.1	404
124063000	159	501550000	459	111.084.00.1	466	116.425.11.1	393
124075000	159	501635000	459	111.091.00.1	465	116.460.14.1	59
124078000	159	501735000	459	111.092.00.1	465	116.460.21.1	59
124090000	159	501825000	459	111.093.00.1	465	116.461.14.1	59
124093000	159	501885000	459	111.094.00.1	465	116.461.21.1	59
124120000	162	510010000	72	111.486.00.1	391	146.073.11.1	436
124153000	156	510040000	460	111.580.00.1	471	146.130.11.2	437
124560000	164	510100000	72	111.581.00.1	472	146.203.11.1	427
124575000	164	510140000	461	111.587.00.1	469	146.203.21.1	427
124590000	164	551062000	456	111.589.00.1	470	146.213.11.1	426
124729000	158	551064000	456	111.590.00.1	473	146.213.21.1	426
124730000	158	551067000	457	111.594.00.1	474	146.223.11.1	428
124736000	156	551081000	457	111.595.00.1	483	146.223.21.1	428
124836000	156	552003000	386	111.596.00.1	474	146.223.JT.1	428
162700000	394	552201000	386	111.676.00.1	467	146.226.01.1	429
200460000	204	554000000	420	111.686.00.1	468	146.250.01.1	430
200920000	206	554005000	457	111.815.00.1	482	146.250.21.1	430
200930000	206	554010000	421	111.835.00.1	482	146.273.11.1	434
201680600	385	571410000	407	111.844.00.1	481	146.273.FW.1	434
201700000	413	571600000	401	111.848.00.1	480	146.273.SI.1	434
201950000	202	571910000	208	111.869.00.1	481	146.273.SJ.1	434
204000000	202	573334000	419	111.887.00.1	482	146.293.11.1	432
204030000	203	573338000	420	111.941.00.1	479	146.293.FW.1	432
211500000	418	573348000	420	111.942.00.1	479	146.293.SI.1	432
211650000	416	574120000	208	111.943.00.1	479	146.293.SJ.1	432
211910000	205	574130000	208	111.944.00.1	479	146.350.01.1	431
228950000	209	574950000	207	111.945.00.1	479	147.035.00.1	447
229420000	209	577650000	405	111.951.00.1	476	147.038.SI.1	447
231910000	210	577660000	403	111.952.00.1	476	147.038.SJ.1	447
231950000	211	595165000	461	111.953.00.1	476	147.039.00.1	445
350490000	383	599113000	407	111.954.00.1	476	147.040.00.1	451
355675000	383	819200000	369	111.955.00.1	476	147.041.SI.1	447
360050000	384	819220000	369	115.322.11.1	439	147.041.SJ.1	447
360060000	384	819240000	369	115.324.SI.1	439	147.043.00.1	444
360070000	382	819260000	369	115.324.SJ.1	439	147.044.00.1	448
361350000	382	819270000	369	115.328.SI.1	438	147.045.00.1	449
361360000	382	111.027.00.1	12	115.328.SJ.1	438	147.049.00.1	445
361370000	382	111.041.00.1	483	115.329.11.1	438	147.072.00.1	452
367200000	385	111.042.00.1	483	115.420.00.1	479	147.073.00.1	451
402160016	380	111.043.00.1	483	115.420.11.1	479	147.076.01.1	450
402170016	380	111.044.00.1	483	115.420.DW.1	479	147.081.PO.1	444
406010016	421	111.045.00.1	483	115.424.00.1	480	147.086.01.1	449
407010016	422	111.046.00.1	483	115.425.FW.1	480	150.265.01.1	492
407730016	422	111.055.00.1	477	115.438.00.1	446	150.265.11.1	492
500250000	384	111.056.00.1	478	115.770.LA.5	411	150.265.14.1	492
500260000	384	111.071.00.1	464	115.770.LB.5	411	150.265.21.1	492

Br. artikla	Strana	Br. artikla	Strana	Br. artikla	Strana	Br. artikla	Strana
150.265.45.1	492	152.080.21.1	494	500.202.JT.1	74	500.283.01.5	260
150.265.46.1	492	152.084.21.1	499	500.203.00.1	102	500.284.01.5	330
150.266.11.1	492	152.089.01.1	500	500.204.00.1	102	500.285.01.7	259
150.266.16.1	492	152.091.21.1	500	500.205.00.1	373	500.286.01.7	257
150.266.21.1	492	152.092.21.1	500	500.206.00.1	375	500.287.01.7	259
150.266.KJ.1	492	152.093.21.1	499	500.207.00.1	374	500.288.01.7	267
150.281.11.1	485	152.099.01.1	500	500.208.01.1	234	500.289.01.7	268
150.281.21.1	485	152.170.16.1	505	500.209.01.1	238	500.290.01.2	275
150.300.14.1	486	152.420.46.1	506	500.212.01.1	235	500.290.01.4	275
150.300.21.1	486	152.422.46.1	505	500.221.01.1	237	500.290.01.7	275
150.300.KJ.1	486	152.425.46.1	506	500.222.01.1	216	500.291.01.7	275
150.481.11.1	486	152.426.46.1	505	500.223.01.1	218	500.294.01.7	242
150.481.14.1	486	152.428.46.1	506	500.224.01.1	218	500.295.01.7	242
150.481.21.1	486	152.429.46.1	506	500.225.01.1	218	500.297.01.2	244
150.481.KJ.1	486	152.434.16.1	505	500.226.01.1	218	500.297.01.7	244
150.520.21.6	487	152.435.16.1	506	500.227.01.1	217	500.299.01.2	275
150.530.21.6	487	152.439.46.1	505	500.228.01.1	217	500.299.01.4	275
150.531.21.1	492	152.441.46.1	505	500.229.01.1	218	500.299.01.5	275
150.550.00.1	491	152.613.11.1	506	500.230.01.1	217	500.300.01.2	275
150.551.21.1	492	152.860.11.1	497	500.233.01.1	236	500.300.01.4	275
150.552.00.1	491	152.861.11.1	497	500.235.01.1	237	500.300.01.7	275
150.581.00.1	490	152.950.11.1	504	500.236.01.1	237	500.301.01.7	274
150.583.21.1	491	152.951.11.1	504	500.237.01.1	236	500.304.01.7	244
150.702.00.6	487	154.281.00.1	475	500.238.01.1	236	500.305.01.2	244
150.703.00.6	488	240.116.00.1	452	500.239.01.1	236	500.305.01.5	244
150.755.21.6	489	240.396.00.1	446	500.240.01.1	236	500.305.01.7	244
150.756.21.6	489	240.635.00.1	449	500.248.01.1	217	500.307.01.7	276
150.757.21.6	490	240.648.00.1	498	500.249.00.2	218	500.310.01.2	274
151.019.01.1	502	241.993.01.1	503	500.249.01.1	218	500.310.01.7	274
151.021.21.1	503	241.993.11.1	498	500.250.01.1	218	500.311.01.7	244
151.034.11.1	495	241.993.14.1	498	500.251.01.1	218	500.315.01.5	244
151.034.14.1	495	241.993.21.1	503	500.252.01.1	218	500.315.01.7	244
151.034.21.1	495	241.993.46.1	498	500.253.01.1	218	500.316.01.7	274
151.035.11.1	495	242.545.00.1	453	500.254.01.1	239	500.318.01.5	309
151.035.14.1	495	242.546.00.1	450	500.256.01.1	216	500.319.01.5	309
151.035.21.1	495	242.547.00.1	450	500.257.00.1	372	500.320.01.7	242
151.105.21.1	497	242.839.PO.1	444	500.258.00.1	372	500.322.01.2	274
151.113.11.1	498	242.999.00.1	451	500.259.01.1	218	500.322.01.7	274
151.116.11.1	496	243.635.00.1	393	500.260.01.7	250	500.324.01.7	242
151.117.11.1	496	245.451.11.1	29	500.264.01.7	267	500.326.01.5	243
151.122.21.1	494	249.801.00.1	448	500.266.01.1	302	500.329.01.7	245
152.005.00.1	493	250.022.00.1	452	500.267.01.1	301	500.330.01.1	262
152.018.00.1	496	500.121.00.1	456	500.268.01.1	265	500.331.01.1	263
152.019.00.1	499	500.122.00.1	456	500.269.01.1	266	500.332.01.1	300
152.049.21.1	502	500.133.00.1	330	500.270.01.5	297	500.333.01.1	264
152.050.14.1	494	500.134.00.2	333	500.271.01.5	303	500.334.01.1	300
152.050.21.1	494	500.134.01.1	332	500.273.00.1	372	500.335.01.1	264
152.059.21.1	502	500.151.01.7	260	500.276.00.1	86	500.336.01.1	300
152.072.21.1	501	500.154.01.5	267	500.277.00.1	86	500.337.01.1	264
152.073.21.1	501	500.187.01.7	322	500.278.00.1	86	500.338.01.1	300
152.074.21.1	501	500.188.01.7	322	500.279.00.1	86	500.339.01.1	264
152.075.21.1	501	500.199.21.1	291	500.280.01.7	315	500.340.01.1	333
152.076.21.1	493	500.201.01.1	74	500.281.01.7	262	500.341.01.7	245
152.080.14.1	494	500.202.01.1	74	500.282.01.5	261	500.342.01.7	277



Br. artikla	Strana	Br. artikla	Strana	Br. artikla	Strana	Br. artikla	Strana
500.343.01.1	268	500.361.JK.1	228	500.489.01.7	298	500.527.00.1	103
500.344.01.1	269	500.361.JL.1	228	500.490.01.1	302	500.528.01.1	84
500.346.00.1	99	500.361.JR.1	228	500.500.01.1	104	500.529.01.1	84
500.346.01.1	99	500.362.00.1	230	500.501.01.1	105	500.530.01.1	84
500.346.43.1	99	500.362.JK.1	230	500.502.00.1	92	500.531.01.1	84
500.347.00.1	99	500.362.JL.1	230	500.502.01.1	92	500.532.01.1	84
500.348.00.1	99	500.362.JR.1	230	500.502.43.1	92	500.533.01.1	85
500.348.43.1	99	500.363.00.1	224	500.503.00.1	100	500.534.01.1	85
500.349.01.7	314	500.363.JK.1	224	500.503.01.1	100	500.535.01.1	85
500.350.00.1	224	500.363.JL.1	224	500.503.43.1	100	500.536.01.1	85
500.350.JK.1	224	500.363.JR.1	224	500.504.00.1	101	500.537.01.1	104
500.350.JL.1	224	500.364.00.1	224	500.504.01.1	101	500.550.01.1	84
500.350.JR.1	224	500.364.JK.1	224	500.504.43.1	101	500.551.01.1	84
500.351.00.1	224	500.364.JL.1	224	500.505.00.1	93	500.552.01.1	84
500.351.JK.1	224	500.364.JR.1	224	500.505.01.1	93	500.575.01.1	219
500.351.JL.1	224	500.365.00.1	225	500.505.43.1	93	500.576.01.1	219
500.351.JR.1	224	500.365.JK.1	225	500.506.00.1	94	500.582.00.1	373
500.352.00.1	226	500.365.JL.1	225	500.506.01.1	94	500.583.00.1	373
500.352.JK.1	226	500.365.JR.1	225	500.506.43.1	94	500.592.00.1	376
500.352.JL.1	226	500.366.00.1	225	500.507.00.1	100	500.593.00.1	375
500.352.JR.1	226	500.366.JK.1	225	500.507.01.1	100	500.594.00.1	376
500.353.00.1	226	500.366.JL.1	225	500.507.43.1	100	500.600.01.2	142
500.353.JK.1	226	500.366.JR.1	225	500.508.00.1	93	500.601.01.2	145
500.353.JL.1	226	500.367.00.1	140	500.508.01.1	93	500.602.01.2	143
500.353.JR.1	226	500.368.01.7	318	500.508.43.1	93	500.603.01.2	145
500.354.00.1	226	500.377.01.2	314	500.509.00.1	94	500.604.01.2	143
500.354.JK.1	226	500.379.01.1	234	500.509.01.1	94	500.605.01.2	143
500.354.JL.1	226	500.381.01.1	63	500.509.43.1	94	500.620.01.2	114
500.354.JR.1	226	500.385.01.1	63	500.513.00.1	95	500.622.01.2	114
500.355.00.1	226	500.386.01.1	63	500.513.01.1	95	500.623.01.2	114
500.355.JK.1	226	500.390.01.1	61	500.513.43.1	95	500.624.01.2	114
500.355.JL.1	226	500.390.01.2	61	500.514.00.1	95	500.627.01.2	117
500.355.JR.1	226	500.390.01.3	61	500.514.01.1	95	500.628.01.2	117
500.356.00.1	227	500.391.01.1	62	500.514.43.1	95	500.631.01.2	115
500.356.JK.1	227	500.391.01.2	62	500.515.00.1	96	500.632.01.2	116
500.356.JL.1	227	500.391.01.3	62	500.515.01.1	96	500.635.01.2	113
500.356.JR.1	227	500.392.01.1	61	500.515.43.1	96	500.636.01.2	113
500.357.00.1	229	500.392.01.2	61	500.516.00.1	96	500.649.01.2	136
500.357.JK.1	229	500.392.01.3	61	500.516.01.1	96	500.649.16.1	136
500.357.JL.1	229	500.393.01.7	256	500.516.43.1	96	500.649.JK.2	136
500.357.JR.1	229	500.394.01.7	316	500.517.00.1	97	500.649.JL.2	136
500.358.00.1	230	500.395.01.1	62	500.517.01.1	97	500.657.00.2	140
500.358.JK.1	230	500.395.01.2	62	500.517.43.1	97	500.658.00.2	140
500.358.JL.1	230	500.395.01.3	62	500.518.00.1	98	500.660.01.2	143
500.358.JR.1	230	500.396.01.1	62	500.518.01.1	98	500.666.01.2	381
500.359.00.1	229	500.396.01.2	62	500.518.43.1	98	500.670.01.1	208
500.359.JK.1	229	500.396.01.3	62	500.519.00.1	102	500.676.00.1	292
500.359.JL.1	229	500.399.01.7	254	500.520.00.1	101	500.677.00.1	231
500.359.JR.1	229	500.478.01.7	316	500.521.00.1	102	500.678.00.1	231
500.360.00.1	229	500.480.01.7	254	500.522.00.1	102	500.681.01.1	349
500.360.JK.1	229	500.482.01.7	318	500.523.00.1	103	500.683.00.2	233
500.360.JL.1	229	500.483.01.7	304	500.524.00.1	103	500.687.01.1	236
500.360.JR.1	229	500.486.01.7	329	500.525.00.1	103	500.688.01.1	236
500.361.00.1	228	500.488.01.7	258	500.526.00.1	102	500.690.01.1	75

Br. artikla	Strana	Br. artikla	Strana	Br. artikla	Strana	Br. artikla	Strana
500.690.JT.1	75	500.787.01.7	323	501.240.00.1	282	501.511.00.7	310
500.693.01.2	326	500.788.01.7	323	501.241.00.1	282	501.513.00.7	308
500.694.01.2	251	500.789.01.7	323	501.242.00.1	282	501.517.00.7	308
500.700.01.2	345	500.790.01.7	323	501.243.00.1	282	501.518.00.7	308
500.702.01.2	345	500.791.01.7	328	501.244.00.1	282	501.519.00.7	310
500.704.01.2	345	500.792.01.7	328	501.245.00.1	282	501.545.01.1	248
500.706.01.2	345	500.793.01.1	332	501.246.00.1	282	501.546.01.1	296
500.708.01.2	346	500.794.01.1	334	501.247.00.1	282	501.547.01.1	304
500.710.01.2	346	500.833.01.1	104	501.248.00.1	280	501.555.01.1	301
500.712.01.2	346	500.835.01.1	207	501.249.00.1	280	501.556.01.1	301
500.714.01.2	346	500.837.01.1	208	501.250.00.1	280	501.557.01.1	301
500.716.01.2	346	500.840.00.1	235	501.251.00.1	280	501.558.01.1	334
500.718.01.2	346	500.841.00.1	238	501.252.00.1	280	501.559.01.1	331
500.720.01.2	346	500.844.00.7	256	501.253.00.1	280	501.561.00.7	308
500.722.01.2	346	500.916.00.1	417	501.254.00.1	280	501.563.01.7	299
500.724.01.2	346	500.979.01.1	237	501.255.00.1	280	501.564.01.7	298
500.726.01.2	346	501.044.00.7	327	501.256.00.1	281	501.574.00.1	218
500.728.01.2	347	501.045.00.7	249	501.257.00.1	281	501.578.01.1	303
500.730.01.2	347	501.046.00.7	326	501.258.00.1	281	501.660.01.1	207
500.732.01.2	347	501.050.00.5	243	501.259.00.1	281	501.661.00.1	200
500.734.01.2	347	501.156.00.1	364	501.260.00.1	281	501.663.JT.1	201
500.736.01.2	348	501.157.00.1	364	501.261.00.1	281	501.664.00.1	200
500.738.01.2	348	501.159.00.1	354	501.262.00.1	281	501.666.00.1	271
500.740.01.2	348	501.160.00.1	354	501.263.00.1	281	501.676.00.1	270
500.742.01.2	348	501.162.00.1	354	501.264.00.1	290	501.732.00.1	218
500.744.01.2	350	501.163.00.1	354	501.265.00.1	290	501.750.00.1	247
500.746.01.2	350	501.165.00.1	354	501.266.00.1	290	501.751.00.1	248
500.748.01.2	350	501.166.00.1	354	501.267.00.1	290	501.752.00.1	249
500.750.01.2	350	501.168.00.1	354	501.268.00.1	290	501.830.00.1	157
500.752.01.2	350	501.169.00.1	354	501.269.00.1	290	501.830.00.3	157
500.754.01.2	350	501.171.00.1	355	501.270.00.1	290	501.830.JT.1	157
500.756.01.2	351	501.172.00.1	355	501.271.00.1	290	501.831.00.1	157
500.758.01.2	351	501.174.00.1	355	501.272.00.1	288	501.831.00.3	157
500.760.01.2	351	501.175.00.1	355	501.273.00.1	288	501.831.JT.1	157
500.762.01.2	351	501.177.00.1	355	501.274.00.1	288	501.832.00.1	158
500.764.01.2	351	501.178.00.1	355	501.275.00.1	288	501.832.00.3	158
500.766.01.2	351	501.180.00.1	355	501.276.00.1	289	501.832.JT.1	158
500.768.01.2	340	501.181.00.1	355	501.277.00.1	289	501.833.00.1	158
500.769.01.2	340	501.183.00.1	356	501.278.00.1	289	501.833.00.3	158
500.770.01.2	340	501.184.00.1	356	501.279.00.1	289	501.833.JT.1	158
500.771.01.2	341	501.186.00.1	356	501.280.00.1	291	501.834.00.1	160
500.772.01.2	342	501.187.00.1	356	501.423.01.1	290	501.834.00.3	160
500.773.01.2	342	501.189.00.1	356	501.448.00.7	311	501.834.00.5	160
500.774.01.2	342	501.190.00.1	356	501.458.00.7	297	501.834.00.7	160
500.775.01.2	343	501.192.00.1	356	501.461.00.7	322	501.835.00.1	160
500.776.01.2	343	501.193.00.1	356	501.463.00.7	322	501.835.00.3	160
500.777.01.2	343	501.232.00.1	282	501.466.00.7	276	501.835.00.5	160
500.778.01.2	343	501.233.00.1	282	501.467.00.7	276	501.835.00.7	160
500.779.01.2	344	501.234.00.1	282	501.477.00.7	277	501.836.00.1	160
500.780.01.2	344	501.235.00.1	282	501.504.00.7	315	501.836.00.3	160
500.781.01.2	344	501.236.00.1	282	501.506.00.7	308	501.836.00.5	160
500.782.01.2	349	501.237.00.1	282	501.507.00.7	309	501.836.00.7	160
500.785.00.7	323	501.238.00.1	282	501.508.00.7	311	501.837.00.1	160
500.786.00.7	323	501.239.00.1	282	501.509.00.7	310	501.837.00.3	160

Br. artikla	Strana	Br. artikla	Strana	Br. artikla	Strana	Br. artikla	Strana
501.837.00.5	160	502.300.01.2	176	502.307.JR.1	182	502.315.JK.1	188
501.837.00.7	160	502.300.01.3	176	502.308.01.1	182	502.315.JL.1	188
501.838.00.1	163	502.300.JH.1	176	502.308.01.2	182	502.315.JR.1	188
501.838.00.3	163	502.300.JK.1	176	502.308.01.3	182	502.316.01.1	43
501.838.00.5	163	502.300.JL.1	176	502.308.JH.1	182	502.316.01.2	43
501.838.00.7	163	502.300.JR.1	176	502.308.JK.1	182	502.316.01.3	43
501.839.00.1	161	502.301.01.1	176	502.308.JL.1	182	502.316.JH.1	43
501.839.00.3	161	502.301.01.2	176	502.308.JR.1	182	502.316.JK.1	43
501.839.00.5	161	502.301.01.3	176	502.309.01.1	184	502.316.JK.2	43
501.839.00.7	161	502.301.JH.1	176	502.309.01.2	184	502.316.JL.1	43
501.840.00.1	161	502.301.JK.1	176	502.309.01.3	184	502.316.JR.1	43
501.840.00.3	161	502.301.JL.1	176	502.309.JH.1	184	502.317.01.1	44
501.840.00.5	161	502.301.JR.1	176	502.309.JK.1	184	502.317.01.2	44
501.840.00.7	161	502.302.01.1	177	502.309.JL.1	184	502.317.01.3	44
501.841.00.1	162	502.302.01.2	177	502.309.JR.1	184	502.317.JH.1	44
501.841.00.3	162	502.302.01.3	177	502.310.01.1	178	502.317.JK.1	44
501.841.00.5	162	502.302.JH.1	177	502.310.01.2	178	502.317.JK.2	44
501.841.00.7	162	502.302.JK.1	177	502.310.01.3	178	502.317.JL.1	44
501.842.00.1	162	502.302.JL.1	177	502.310.JH.1	178	502.317.JR.1	44
501.842.00.3	162	502.302.JR.1	177	502.310.JK.1	178	502.318.01.1	47
501.842.00.5	162	502.303.01.1	180	502.310.JL.1	178	502.318.01.2	47
501.842.00.7	162	502.303.01.2	180	502.310.JR.1	178	502.318.01.3	47
501.847.00.1	165	502.303.01.3	180	502.311.01.1	178	502.318.JH.1	47
501.847.00.3	165	502.303.JH.1	180	502.311.01.2	178	502.318.JK.1	47
501.847.00.5	165	502.303.JK.1	180	502.311.01.3	178	502.318.JK.2	47
501.847.00.7	165	502.303.JL.1	180	502.311.JH.1	178	502.318.JL.1	47
501.847.JT.1	165	502.303.JR.1	180	502.311.JK.1	178	502.318.JR.1	47
501.848.00.1	165	502.304.01.1	180	502.311.JL.1	178	502.319.01.1	46
501.848.00.3	165	502.304.01.2	180	502.311.JR.1	178	502.319.01.2	46
501.848.00.5	165	502.304.01.3	180	502.312.01.1	178	502.319.01.3	46
501.848.00.7	165	502.304.JH.1	180	502.312.01.2	178	502.319.JH.1	46
501.848.JT.1	165	502.304.JK.1	180	502.312.01.3	178	502.319.JK.1	46
501.877.00.1	317	502.304.JL.1	180	502.312.JH.1	178	502.319.JK.2	46
501.878.00.1	317	502.304.JR.1	180	502.312.JK.1	178	502.319.JL.1	46
501.880.00.1	114	502.305.01.1	180	502.312.JL.1	178	502.319.JR.1	46
501.880.00.3	114	502.305.01.2	180	502.312.JR.1	178	502.320.01.1	47
501.880.00.5	114	502.305.01.3	180	502.313.01.1	179	502.320.01.3	47
501.880.00.7	114	502.305.JH.1	180	502.313.01.2	179	502.320.JH.1	47
501.890.00.7	310	502.305.JK.1	180	502.313.01.3	179	502.320.JK.1	47
501.891.00.7	310	502.305.JL.1	180	502.313.JH.1	179	502.320.JL.1	47
501.892.00.7	310	502.305.JR.1	180	502.313.JK.1	179	502.320.JR.1	47
501.893.00.7	310	502.306.01.1	181	502.313.JL.1	179	502.321.01.1	49
501.898.00.1	210	502.306.01.2	181	502.313.JR.1	179	502.321.01.3	49
501.898.JT.1	210	502.306.01.3	181	502.314.01.1	183	502.321.JH.1	49
501.928.01.1	317	502.306.JH.1	181	502.314.01.2	183	502.321.JK.1	49
501.930.01.1	317	502.306.JK.1	181	502.314.01.3	183	502.321.JL.1	49
501.931.00.1	317	502.306.JL.1	181	502.314.JH.1	183	502.321.JR.1	49
501.961.00.1	296	502.306.JR.1	181	502.314.JK.1	183	502.322.01.1	48
501.993.00.1	266	502.307.01.1	182	502.314.JL.1	183	502.322.01.3	48
502.031.00.1	56	502.307.01.2	182	502.314.JR.1	183	502.322.JH.1	48
502.032.00.1	56	502.307.01.3	182	502.315.01.1	188	502.322.JK.1	48
502.035.00.1	247	502.307.JH.1	182	502.315.01.2	188	502.322.JL.1	48
502.036.00.1	255	502.307.JK.1	182	502.315.01.3	188	502.322.JR.1	48
502.300.01.1	176	502.307.JL.1	182	502.315.JH.1	188	502.323.01.1	48

Br. artikla	Strana	Br. artikla	Strana	Br. artikla	Strana	Br. artikla	Strana
502.323.01.3	48	502.338.JH.1	168	502.719.01.1	144	502.868.00.1	279
502.323.JH.1	48	502.338.JK.1	168	502.742.00.1	278	502.869.00.1	279
502.323.JK.1	48	502.338.JL.1	168	502.743.00.1	278	502.870.00.1	279
502.323.JL.1	48	502.338.JR.1	168	502.744.00.1	278	502.871.00.1	279
502.323.JR.1	48	502.349.00.1	55	502.745.00.1	278	502.872.00.1	279
502.324.01.1	189	502.350.00.1	55	502.746.00.1	278	502.873.00.1	279
502.324.01.3	189	502.351.00.1	55	502.747.00.1	278	502.874.00.1	279
502.324.JH.1	189	502.352.00.1	55	502.748.00.1	278	502.875.00.1	279
502.324.JK.1	189	502.353.00.1	55	502.749.00.1	278	502.891.00.1	289
502.324.JL.1	189	502.354.00.1	55	502.750.00.1	278	502.892.00.1	289
502.324.JR.1	189	502.356.00.1	138	502.751.00.1	278	502.924.00.1	159
502.325.01.1	189	502.356.01.1	138	502.752.00.1	278	502.959.00.1	412
502.325.01.3	189	502.356.14.1	138	502.753.00.1	278	502.959.00.2	413
502.325.JH.1	189	502.356.JK.1	138	502.769.00.7	322	502.965.00.1	416
502.325.JK.1	189	502.356.JL.1	138	502.770.00.7	322	502.966.00.1	414
502.325.JL.1	189	502.357.00.1	138	502.771.00.7	322	502.966.00.2	415
502.325.JR.1	189	502.357.01.1	138	502.780.00.1	370	502.969.01.1	418
502.326.01.3	54	502.357.14.1	138	502.780.14.1	370	502.969.79.1	418
502.326.JK.1	54	502.357.JK.1	138	502.781.00.1	370	502.969.FY.1	418
502.326.JL.1	54	502.357.JL.1	138	502.781.14.1	370	502.969.SX.1	418
502.327.01.3	54	502.358.00.1	138	502.782.00.1	370	502.970.01.1	418
502.327.JK.1	54	502.358.01.1	138	502.782.14.1	370	502.970.79.1	418
502.327.JL.1	54	502.358.14.1	138	502.783.00.1	370	502.970.FY.1	418
502.328.00.1	55	502.358.JK.1	138	502.783.14.1	370	502.970.SX.1	418
502.328.01.3	55	502.358.JL.1	138	502.784.00.1	370	502.971.01.1	419
502.328.14.1	55	502.359.00.1	138	502.784.14.1	370	502.971.79.1	419
502.328.JK.1	55	502.359.01.1	138	502.785.00.1	370	502.971.FY.1	419
502.328.JL.1	55	502.359.14.1	138	502.785.14.1	370	502.971.SX.1	419
502.329.00.1	140	502.359.JK.1	138	502.786.00.1	370	502.972.FY.1	420
502.330.00.1	140	502.359.JL.1	138	502.786.14.1	370	502.972.PL.1	420
502.335.01.1	166	502.360.00.1	138	502.787.00.1	370	502.973.00.1	395
502.335.01.2	166	502.360.01.1	138	502.787.14.1	370	502.973.00.2	395
502.335.01.3	166	502.360.14.1	138	502.791.00.1	331	502.973.79.1	395
502.335.JH.1	166	502.360.JK.1	138	502.792.00.7	275	502.973.79.2	395
502.335.JK.1	166	502.360.JL.1	138	502.796.00.1	371	502.973.FY.1	395
502.335.JL.1	166	502.361.00.1	138	502.797.00.1	371	502.973.FY.2	395
502.335.JR.1	166	502.361.01.1	138	502.798.00.1	371	502.973.SX.1	395
502.336.01.1	166	502.361.14.1	138	502.799.00.1	371	502.973.SX.2	395
502.336.01.2	166	502.361.JK.1	138	502.800.00.1	371	502.974.00.1	396
502.336.01.3	166	502.361.JL.1	138	502.803.00.1	368	502.974.00.2	396
502.336.JH.1	166	502.362.00.1	138	502.804.00.1	368	502.974.79.1	396
502.336.JK.1	166	502.362.01.1	138	502.805.00.1	368	502.974.79.2	396
502.336.JL.1	166	502.362.14.1	138	502.806.00.1	368	502.974.FY.1	396
502.336.JR.1	166	502.362.JK.1	138	502.807.00.1	368	502.974.FY.2	396
502.337.01.1	167	502.362.JL.1	138	502.808.00.1	368	502.974.SX.1	396
502.337.01.2	167	502.381.JT.1	201	502.809.00.1	368	502.974.SX.2	396
502.337.01.3	167	502.382.00.1	204	502.810.00.1	368	502.975.00.1	398
502.337.JH.1	167	502.383.JT.1	203	502.811.00.1	368	502.975.00.2	398
502.337.JK.1	167	502.384.00.1	211	502.812.00.1	368	502.975.79.1	398
502.337.JL.1	167	502.384.JT.1	211	502.813.00.1	368	502.975.79.2	398
502.337.JR.1	167	502.619.00.1	73	502.814.00.1	368	502.975.FY.1	398
502.338.01.1	168	502.669.00.1	73	502.815.00.1	368	502.975.FY.2	398
502.338.01.2	168	502.717.00.1	142	502.816.00.1	368	502.975.SX.1	398
502.338.01.3	168	502.718.00.1	141	502.825.00.1	144	502.975.SX.2	398

Br. artikla	Strana	Br. artikla	Strana	Br. artikla	Strana	Br. artikla	Strana
502.976.00.1	400	503.005.01.3	124	505.001.00.1	18	505.042.00.1	15
502.976.00.2	400	503.005.JH.1	124	505.002.00.1	18	505.043.00.1	16
502.976.79.1	400	503.005.JK.1	125	505.003.00.1	18	505.044.00.1	16
502.976.79.2	400	503.005.JK.2	125	505.004.00.1	18	505.045.00.1	14
502.976.FY.1	400	503.005.JR.1	125	505.005.00.1	18	505.046.00.1	14
502.976.FY.2	400	503.006.01.1	125	505.006.00.1	18	505.047.00.1	14
502.976.SX.1	400	503.006.01.2	125	505.007.00.1	19	505.048.00.1	14
502.976.SX.2	400	503.006.01.3	125	505.008.00.1	19	505.049.00.1	14
502.977.00.1	397	503.006.JH.1	125	505.009.00.1	20	505.050.00.1	26
502.977.00.2	397	503.006.JK.1	125	505.010.01.1	21	505.051.00.1	26
502.977.79.1	397	503.006.JK.2	125	505.010.01.2	21	505.052.00.1	26
502.977.79.2	397	503.006.JR.1	125	505.010.01.3	21	505.053.00.1	26
502.977.FY.1	397	503.007.01.1	127	505.010.01.4	21	505.058.01.1	29
502.977.FY.2	397	503.007.01.2	127	505.010.01.5	21	505.058.21.1	29
502.977.SX.1	397	503.007.01.3	127	505.011.01.1	21	505.071.00.1	34
502.977.SX.2	397	503.007.JH.1	127	505.011.01.2	21	505.071.00.2	34
502.978.00.1	399	503.007.JK.1	127	505.011.01.3	21	505.071.00.3	34
502.978.00.2	399	503.007.JK.2	127	505.011.01.4	21	505.071.00.4	34
502.978.79.1	399	503.007.JR.1	127	505.011.01.5	21	505.071.00.5	34
502.978.79.2	399	503.008.01.1	126	505.013.00.1	20	505.071.00.6	34
502.978.FY.1	399	503.008.01.2	126	505.014.00.1	18	505.071.00.7	34
502.978.FY.2	399	503.008.01.3	126	505.015.00.1	18	505.071.00.8	34
502.978.SX.1	399	503.008.JH.1	126	505.016.00.1	18	505.072.00.1	34
502.978.SX.2	399	503.008.JK.1	126	505.017.00.1	18	505.072.00.2	34
503.001.01.1	122	503.008.JK.2	126	505.018.00.1	13	505.072.00.3	34
503.001.01.2	122	503.008.JR.1	126	505.019.00.1	13	505.072.00.4	34
503.001.01.3	122	503.009.01.1	126	505.020.01.1	17	505.072.00.5	34
503.001.JH.1	122	503.009.01.2	126	505.020.01.2	17	505.072.00.6	34
503.001.JK.1	122	503.009.01.3	126	505.020.01.3	17	505.072.00.7	34
503.001.JK.2	122	503.009.JH.1	126	505.020.01.4	17	505.072.00.8	34
503.001.JR.1	122	503.009.JK.1	126	505.020.01.5	17	505.073.00.1	34
503.002.01.1	123	503.009.JK.2	126	505.020.01.6	13	505.073.00.2	34
503.002.01.2	123	503.009.JR.1	126	505.021.01.1	17	505.073.00.3	34
503.002.01.3	123	503.010.01.1	129	505.021.01.2	17	505.073.00.4	34
503.002.JH.1	123	503.010.01.2	129	505.021.01.3	17	505.073.00.5	34
503.002.JK.1	123	503.010.01.3	129	505.021.01.4	17	505.073.00.6	34
503.002.JK.2	123	503.010.JH.1	129	505.021.01.5	17	505.073.00.7	34
503.002.JR.1	123	503.010.JK.1	129	505.021.01.6	13	505.073.00.8	34
503.003.01.1	124	503.010.JK.2	129	505.022.01.5	17	505.074.00.1	34
503.003.01.2	124	503.010.JR.1	129	505.023.00.1	28	505.074.00.2	34
503.003.01.3	124	503.011.01.1	45	505.024.00.1	28	505.074.00.3	34
503.003.JH.1	124	503.011.01.2	45	505.025.00.1	28	505.074.00.4	34
503.003.JK.1	124	503.011.01.3	45	505.026.00.1	28	505.074.00.5	34
503.003.JK.2	124	503.011.JH.1	45	505.030.01.6	29	505.074.00.6	34
503.003.JR.1	124	503.011.JK.1	45	505.031.01.6	29	505.074.00.7	34
503.004.01.1	124	503.011.JK.2	45	505.033.00.1	14	505.074.00.8	34
503.004.01.2	124	503.011.JR.1	45	505.034.00.1	14	505.075.00.1	34
503.004.01.3	124	503.012.01.1	55	505.035.00.1	14	505.075.00.2	34
503.004.JH.1	124	503.012.14.1	55	505.036.00.1	14	505.075.00.3	34
503.004.JK.1	124	503.012.21.1	55	505.037.00.1	14	505.075.00.4	34
503.004.JK.2	124	503.012.JK.1	55	505.038.00.1	14	505.075.00.5	35
503.004.JR.1	124	503.016.00.1	462	505.039.00.1	15	505.075.00.6	35
503.005.01.1	124	503.017.00.1	463	505.040.01.6	27	505.075.00.7	35
503.005.01.2	124	503.023.00.1	246	505.041.01.6	27	505.075.00.8	35

Br. artikla	Strana	Br. artikla	Strana	Br. artikla	Strana	Br. artikla	Strana
505.076.00.1	38	505.145.00.1	52	505.266.00.7	39	505.283.00.4	52
505.076.00.2	38	505.145.00.2	52	505.266.00.8	39	505.283.00.5	52
505.076.00.3	38	505.155.00.1	54	505.271.00.1	50	505.283.00.6	52
505.076.00.4	38	505.155.00.2	54	505.271.00.2	50	505.283.00.7	52
505.076.00.5	38	505.165.00.1	54	505.271.00.3	50	505.284.00.1	53
505.076.00.6	38	505.165.00.2	54	505.271.00.4	50	505.284.00.2	53
505.076.00.7	38	505.175.00.1	52	505.271.00.5	50	505.284.00.3	53
505.076.00.8	38	505.175.00.2	52	505.271.00.6	50	505.284.00.4	53
505.077.00.1	41	505.261.00.1	36	505.271.00.7	50	505.284.00.5	53
505.077.00.2	41	505.261.00.2	36	505.272.00.1	50	505.284.00.6	53
505.077.00.3	41	505.261.00.3	36	505.272.00.2	50	505.284.00.7	53
505.077.00.4	41	505.261.00.4	36	505.272.00.3	50	505.285.00.1	53
505.077.00.5	41	505.261.00.5	36	505.272.00.4	50	505.285.00.2	53
505.077.00.6	41	505.261.00.6	36	505.272.00.5	50	505.285.00.3	53
505.077.00.7	41	505.261.00.7	36	505.272.00.6	50	505.285.00.4	53
505.077.00.8	41	505.261.00.8	36	505.272.00.7	50	505.285.00.5	53
505.078.00.1	40	505.262.00.1	36	505.273.00.1	50	505.285.00.6	53
505.078.00.2	40	505.262.00.2	36	505.273.00.2	50	505.285.00.7	53
505.078.00.3	40	505.262.00.3	36	505.273.00.3	50	505.286.00.1	53
505.078.00.4	40	505.262.00.4	36	505.273.00.4	50	505.286.00.2	53
505.078.00.5	40	505.262.00.5	36	505.273.00.5	50	505.286.00.3	53
505.078.00.6	40	505.262.00.6	36	505.273.00.6	50	505.286.00.4	53
505.078.00.7	40	505.262.00.7	36	505.273.00.7	50	505.286.00.5	53
505.078.00.8	40	505.262.00.8	36	505.274.00.1	50	505.286.00.6	53
505.079.00.1	41	505.263.00.1	36	505.274.00.2	50	505.286.00.7	53
505.079.00.2	41	505.263.00.2	36	505.274.00.3	50	505.293.00.1	50
505.079.00.3	41	505.263.00.3	36	505.274.00.4	50	505.293.00.2	50
505.079.00.4	41	505.263.00.4	36	505.274.00.5	50	505.293.00.3	50
505.079.00.5	41	505.263.00.5	36	505.274.00.6	50	505.293.00.4	50
505.079.00.6	41	505.263.00.6	36	505.274.00.7	50	505.293.00.5	50
505.079.00.7	41	505.263.00.7	36	505.275.00.1	51	505.293.00.6	50
505.079.00.8	41	505.263.00.8	36	505.275.00.2	51	505.293.00.7	50
505.080.00.1	58	505.264.00.1	36	505.275.00.3	51	505.294.00.1	50
505.081.00.1	58	505.264.00.2	36	505.275.00.4	51	505.294.00.2	51
505.082.00.1	58	505.264.00.3	36	505.275.00.5	51	505.294.00.3	51
505.082.00.2	58	505.264.00.4	36	505.275.00.6	51	505.294.00.4	51
505.082.14.1	29	505.264.00.5	36	505.275.00.7	51	505.294.00.5	51
505.082.21.1	29	505.264.00.6	36	505.276.00.1	51	505.294.00.6	51
505.082.GH.1	29	505.264.00.7	36	505.276.00.2	51	505.294.00.7	51
505.083.00.4	42	505.264.00.8	36	505.276.00.3	51	505.295.00.1	51
505.083.00.7	43	505.265.00.1	36	505.276.00.4	51	505.295.00.2	51
505.083.00.8	43	505.265.00.2	36	505.276.00.5	51	505.295.00.3	51
505.090.00.2	57	505.265.00.3	36	505.276.00.6	51	505.295.00.4	51
505.091.00.2	57	505.265.00.4	36	505.276.00.7	51	505.295.00.5	51
505.093.00.2	57	505.265.00.5	36	505.282.00.1	52	505.295.00.6	51
505.095.00.2	57	505.265.00.6	37	505.282.00.2	52	505.295.00.7	51
505.105.00.1	52	505.265.00.7	37	505.282.00.3	52	505.303.00.1	52
505.105.00.2	52	505.265.00.8	37	505.282.00.4	52	505.303.00.2	52
505.115.00.1	54	505.266.00.1	39	505.282.00.5	52	505.303.00.3	52
505.115.00.2	54	505.266.00.2	39	505.282.00.6	52	505.303.00.4	52
505.125.00.1	52	505.266.00.3	39	505.282.00.7	52	505.303.00.5	53
505.125.00.2	52	505.266.00.4	39	505.283.00.1	52	505.303.00.6	53
505.135.00.1	54	505.266.00.5	39	505.283.00.2	52	505.303.00.7	53
505.135.00.2	54	505.266.00.6	39	505.283.00.3	52	505.304.00.1	53

Br. artikla	Strana	Br. artikla	Strana	Br. artikla	Strana
505.304.00.2	53	505.325.00.7	53	505.822.00.7	67
505.304.00.3	53	505.335.00.1	51	505.823.00.1	67
505.304.00.4	53	505.335.00.2	51	505.823.00.2	67
505.304.00.5	53	505.335.00.3	51	505.823.00.7	67
505.304.00.6	53	505.335.00.4	51	505.824.00.1	67
505.304.00.7	53	505.335.00.5	51	505.824.00.2	67
505.305.00.1	53	505.335.00.6	51	505.824.00.7	67
505.305.00.2	53	505.335.00.7	51	505.825.00.1	67
505.305.00.3	53	505.345.00.1	53	505.825.00.2	67
505.305.00.4	53	505.345.00.2	53	505.825.00.7	67
505.305.00.5	53	505.345.00.3	53	505.830.00.1	70
505.305.00.6	53	505.345.00.4	53	505.830.00.2	70
505.305.00.7	53	505.345.00.5	53	505.831.00.1	70
505.313.00.1	50	505.345.00.6	53	505.831.00.2	70
505.313.00.2	50	505.345.00.7	53	505.832.00.1	71
505.313.00.3	50	505.700.00.1	56	505.832.00.2	71
505.313.00.4	50	505.800.00.1	64	505.833.00.1	71
505.313.00.5	50	505.800.00.2	64	505.833.00.2	71
505.313.00.6	50	505.800.00.7	64	505.834.00.1	71
505.313.00.7	50	505.801.00.1	64	505.834.00.2	71
505.314.00.1	51	505.801.00.2	64	505.835.00.1	71
505.314.00.2	51	505.801.00.7	64	505.835.00.2	71
505.314.00.3	51	505.802.00.1	65	505.841.00.1	72
505.314.00.4	51	505.802.00.2	65	505.841.00.2	72
505.314.00.5	51	505.802.00.7	65	505.841.00.3	72
505.314.00.6	51	505.803.00.1	65	505.842.00.1	72
505.314.00.7	51	505.803.00.2	65	505.842.00.2	72
505.315.00.1	51	505.803.00.7	65	505.842.00.3	72
505.315.00.2	51	505.804.00.1	65	505.843.00.1	72
505.315.00.3	51	505.804.00.2	65	505.843.00.2	72
505.315.00.4	51	505.804.00.7	65	505.843.00.3	72
505.315.00.5	51	505.805.00.1	65	505.844.00.1	72
505.315.00.6	51	505.805.00.2	65	505.844.00.2	72
505.315.00.7	51	505.805.00.7	65	505.844.00.3	72
505.323.00.1	53	505.810.00.1	68	505.845.00.1	73
505.323.00.2	53	505.810.00.2	68	505.845.00.2	73
505.323.00.3	53	505.811.00.1	68	505.845.00.3	73
505.323.00.4	53	505.811.00.2	68		
505.323.00.5	53	505.812.00.1	69		
505.323.00.6	53	505.812.00.2	69		
505.323.00.7	53	505.813.00.1	69		
505.324.00.1	53	505.813.00.2	69		
505.324.00.2	53	505.814.00.1	69		
505.324.00.3	53	505.814.00.2	69		
505.324.00.4	53	505.815.00.1	69		
505.324.00.5	53	505.815.00.2	69		
505.324.00.6	53	505.820.00.1	66		
505.324.00.7	53	505.820.00.2	66		
505.325.00.1	53	505.820.00.7	66		
505.325.00.2	53	505.821.00.1	66		
505.325.00.3	53	505.821.00.2	66		
505.325.00.4	53	505.821.00.7	66		
505.325.00.5	53	505.822.00.1	67		
505.325.00.6	53	505.822.00.2	67		

**Geberit prodaja d.o.o., Ruše**

Podružnica Zagreb  
Samoborska 218  
10090 Zagreb  
Hrvatska

T +385 1 386 78 00  
info.hr@geberit.com

[www.geberit.hr](http://www.geberit.hr)

**Geberit prodaja d.o.o.**

Predstavništvo u BIH  
Magistrala 14, Ilidža  
71000 Sarajevo  
Bosna i Hercegovina

T +387 33 86 76 80  
info.ba@geberit.com

[www.geberit.ba](http://www.geberit.ba)